

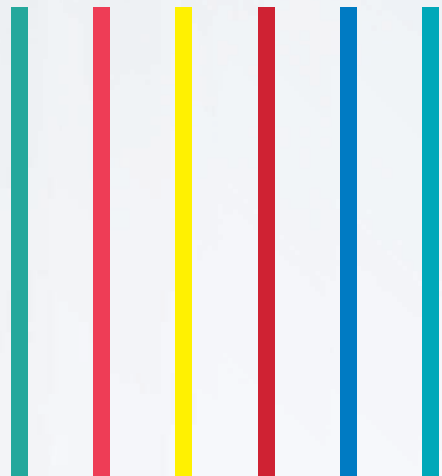

 **STROPS**
SOLLEVAMENTO E ANCORAGGIO



CATALOGO 1

INDEX

STROPS GROUP	2
ACCESSORI IN POLIESTERE SOLLEVAMENTO	5
ACCESSORI IN POLIESTERE ANCORAGGIO	37
ACCESSORI IN ACCIAIO PER FUNI E CATENE	73
IMBRAGHE E COMPONENTI	115
BILANCINI - PINZE - MAGNETI - PARANCHI	157
ANTICADUTA	191
PESATURA	205
VARIE	225

*N.B. tutte le quote riportate in questo catalogo, potranno essere modificate da strops senza preavviso.

Identità storica italiana



STROPS vanta una tradizione di oltre 40 anni nel settore del sollevamento e dell'ancoraggio dei carichi.

STROPS è dotata di un proprio manuale di procedura per il controllo della qualità che viene impiegato anche su commesse speciali (es. settore militare, aeronautico etc.) questo manuale è da intendersi come un'estensione della politica aziendale riguardo la qualità tesa a soddisfare le esigenze della clientela sviluppando standard qualitativi in grado di assicurare un livello tecnico di primordine in qualsiasi momento della produzione.

- >> Nel settore delle tecniche di sollevamento, **STROPS** fa parte delle aziende leader in Italia.
- >> Una rete capillare di distribuzione opera su tutto il territorio nazionale.
- >> La sede centrale si trova a San Mauro Torinese.



QUALITA' E CERTIFICAZIONI

STROPS è in possesso di una serie di certificazioni di prodotto, per garantire ai propri clienti le massime performance da tutti i punti di vista. In ottemperanza alla direttiva macchine europea 2006.

STROPS fornisce le dichiarazioni di conformità CE sia sui singoli componenti che sugli assemblati (imbraghe in catena, imbraghe in fune ecc...).

STROPS guarda alla modernità della comunicazione ed una sempre maggiore chiarezza e trasparenza volta ad aumentare il grado di fiducia dei propri clienti.



STROPS	
ATTESTAZIONE "CE" DI CONFORMITA' N° 2020922 del 12/10/2021	
DESCRIZIONE ARTICOLO	
Modello	CE/DV50/MT02
Descrizione	DOPPIO 7:1 MM 50/KG 1000/MT 02
Quantità	2
Disposizione	
BRACHE DI NASTRO TESSUTO PIATTO DI FIBRA SINTETICA A DOPPIO STRATO LARGHEZZA MM.50, COLORE VIOLA, ASOLE RASTREME E RINFORZATE ALLE ESTREMITA'.	
PORTATA A TIRO DIRITTO KG.1.000 - FATTORE DI SICUREZZA 7:1 - LUNGHEZZA MT.2	
Dichiarazione di conformità CE:	
(ai sensi della Direttiva Macchine 2006/42 CE - all.to II, punto 1-A)	
La STROPS s.r.l., via Don Wizzoni n.8, Torino	
ai sensi della Direttiva 2006/42/CE dichiara che l'articolo sopra citato nel campo DESCRIZIONE e' conforme ai punti:	
4.1.2 4.1.2.3 - 4.1.2.4 - 4.1.2.5 4.3 4.4 dell'Allegato I.	
L'articolo e' idoneo per essere montato/impiegato esclusivamente su/con una attrezzatura in accordo alla direttiva macchina 2006/42/CE	
NORME ARMONIZZATE APPLICATE:	
EN 1492/1	
San Mauro Torinese: 12/10/2021	
STROPS S.R.L.	
STROPS s.r.l. (Ufficio Tecnico) Documento generato elettronicamente e valido senza firma	

ACCESSORI IN POLIESTERE

Nastri e funi di sollevamento
Guaine di protezione
Terminali in acciaio
Pendenti in fibra sintetica
Guaine antitaglio Protex





EN-1492-1

FATTORE DI SICUREZZA 7:1

Sono stampate longitudinalmente tante righe quante sono le tonnellate di portata.

Le asole sono rastremate e rinforzate.

L'etichetta, cucita a bandiera all'interno dell'asola, indica la portata in Kg. nelle diverse posizioni di lavoro.



Il colore del nastro identifica la portata di utilizzo.

ARTICOLO	COLORE	LARGH. mm.	 Kg	 Kg	 Kg	 Kg
CE/DN35	NERO	35	500	1.000	700	400
CE/DV50	VIOLA	50	1.000	2.000	1.400	800
CE/DN50	NERO	50	1.500	3.000	2.100	1.200
CE/DV60	VERDE	60	2.000	4.000	2.800	1.600
CE/DG75	GIALLO	75	3.000	6.000	4.200	2.400
CE/DG120	GRIGIO	120	4.000	8.000	5.600	3.200
CE/DR150	ROSSO	150	5.000	10.000	7.000	4.000
CE/DM180	MARRONE	180	6.000	12.000	8.400	4.800
CE/DB240	BLU	240	8.000	16.000	11.200	6.400
CE/DA300	ARANCIONE	300	10.000	20.000	14.000	8.000

GUAINE DI PROTEZIONE



ARI-B/ARI-C

Guaine di protezione tubolari gommate internamente e plastificate all'esterno. Scorrevoli, facilmente posizionabili.

nastro mm	35	50	50	60	75	120	150	180	240	300
ARI-B	ARI-B/35	ARI-B/50	ARI-B/50	ARI-B/60	ARI-B/75	ARI-B/120	ARI-B/150	ARI-B/180	ARI-B/240	ARI-B/300
ARI-C	ARI-C/35	ARI-C/50	ARI-C/50	ARI-C/60	ARI-C/75	ARI-C/120	ARI-C/150	ARI-C/180	ARI-C/240	ARI-C/300

ARI-B= bianco
ARI-C=colorato

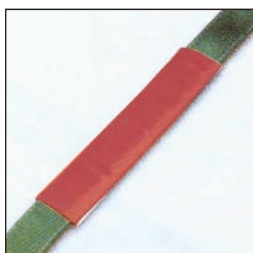

GPS

Guaina di protezione tubolare pesante con doppia gommatura interna e plastificata all'esterno. Scorrevole, facilmente posizionabile.

nastro mm	35	50	50	60	75	120	150	180	240	300
GPS pesante	GPS/35	GPS/50	GPS/50	GPS/60	GPS/75	GPS/120	GPS/150	GPS/180	GPS/240	GPS/300



CP

Cuscino di protezione completo di passanti. Composto da uno o più strati di nastro, rivestiti esternamente da un tessuto anti abrasione

nastro mm	35	50	50	60	75	120	150	180	240	300
CP	CP/08x30	CP/08x30	CP/08x30	CP/10x30	CP/10x30	CP/18x30	CP/18x30	CP/24x30	CP/40x24	CP/40x24
	cm. 08x30	cm. 08x30	cm. 08x30	cm. 10x30	cm. 10x30	cm. 18x30	cm. 18x30	cm. 24x30	cm. 40x24	cm. 40x24



PROTEX

Guaina tubolare di poliuretano. Resistente ai tagli e alle abrasioni. Rappresenta la soluzione ideale per sollevare materiali con spigoli taglienti. Vedere opuscolo specifico.

Vedi sezione dedicata a pag. 32



0,5 Ton	Fasce di sollevamento 0,5 Ton nere di alta qualità, in poliestere PES			
	Codice	L <i>mt</i>	Larghezza <i>mm</i>	W.L.L. <i>Ton</i>
	CE/DN35/MT01	1	35	0,5
	CE/DN35/MT01,5	1,5	35	0,5
	CE/DN35/MT02	2	35	0,5
	CE/DN35/MT02,5	2,5	35	0,5
	CE/DN35/MT03	3	35	0,5
	CE/DN35/MT03,5	3,5	35	0,5
	CE/DN35/MT04	4	35	0,5
	CE/DN35/MT05	5	35	0,5
	CE/DN35/MT06	6	35	0,5
	CE/DN35/MT08	8	35	0,5
	CE/DN35/MT10	10	35	0,5
	CE/DN35/MT12	12	35	0,5
	1 mt. Successivo			



1 Ton	Fasce di sollevamento 1 Ton viola di alta qualità, in poliestere PES			
	Codice	L <i>mt</i>	Larghezza <i>mm</i>	W.L.L. <i>Ton</i>
	CE/DV50/MT01	1	50	1
	CE/DV50/MT01,5	1,5	50	1
	CE/DV50/MT02	2	50	1
	CE/DV50/MT02,5	2,5	50	1
	CE/DV50/MT03	3	50	1
	CE/DV50/MT03,5	3,5	50	1
	CE/DV50/MT04	4	50	1
	CE/DV50/MT05	5	50	1
	CE/DV50/MT06	6	50	1
	CE/DV50/MT08	8	50	1
	CE/DV50/MT10	10	50	1
	CE/DV50/MT12	12	50	1
	1 mt. Successivo			

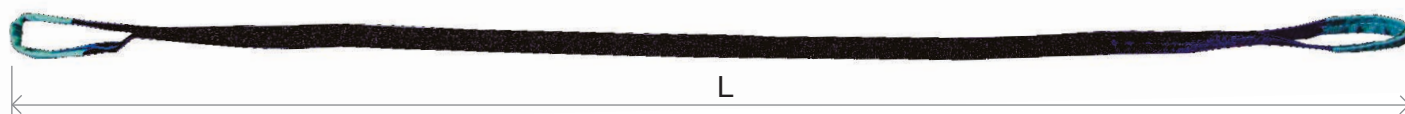

1,5 Ton

Fasce di sollevamento 1,5 Ton nere di alta qualità, in poliestere PES

Codice	L <i>mt</i>	Larghezza <i>mm</i>	W.L.L. <i>Ton</i>
CE/DN50/MT01	1	50	1,5
CE/DN50/MT01,5	1,5	50	1,5
CE/DN50/MT02	2	50	1,5
CE/DN50/MT02,5	2,5	50	1,5
CE/DN50/MT03	3	50	1,5
CE/DN50/MT03,5	3,5	50	1,5
CE/DN50/MT04	4	50	1,5
CE/DN50/MT05	5	50	1,5
CE/DN50/MT06	6	50	1,5
CE/DN50/MT08	8	50	1,5
CE/DN50/MT10	10	50	1,5
CE/DN50/MT12	12	50	1,5
1 mt. Successivo			

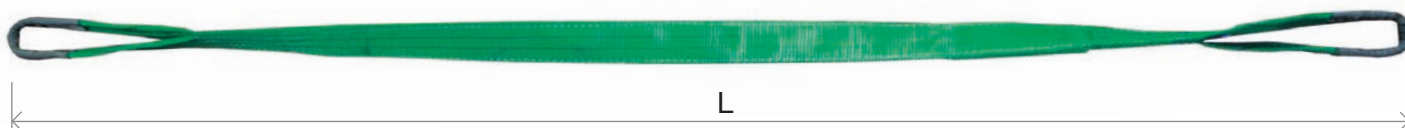

2 Ton

Fasce di sollevamento 2 Ton verdi di alta qualità, in poliestere PES

Codice	L <i>mt</i>	Larghezza <i>mm</i>	W.L.L. <i>Ton</i>
CE/DV60/MT01	1	60	2
CE/DV60/MT01,5	1,5	60	2
CE/DV60/MT02	2	60	2
CE/DV60/MT02,5	2,5	60	2
CE/DV60/MT03	3	60	2
CE/DV60/MT03,5	3,5	60	2
CE/DV60/MT04	4	60	2
CE/DV60/MT05	5	60	2
CE/DV60/MT06	6	60	2
CE/DV60/MT08	8	60	2
CE/DV60/MT10	10	60	2
CE/DV60/MT12	12	60	2
1 mt. Successivo			



3 Ton	Fasce di sollevamento 3 Ton gialle di alta qualità, in poliestere PES			
	Codice	L <i>mt</i>	Larghezza <i>mm</i>	W.L.L. <i>Ton</i>
	CE/DG75/MT01	1	75	3
	CE/DG75/MT01,5	1,5	75	3
	CE/DG75/MT02	2	75	3
	CE/DG75/MT02,5	2,5	75	3
	CE/DG75/MT03	3	75	3
	CE/DG75/MT03,5	3,5	75	3
	CE/DG75/MT04	4	75	3
	CE/DG75/MT05	5	75	3
	CE/DG75/MT06	6	75	3
	CE/DG75/MT08	8	75	3
	CE/DG75/MT10	10	75	3
	CE/DG75/MT12	12	75	3
	1 mt. Successivo			

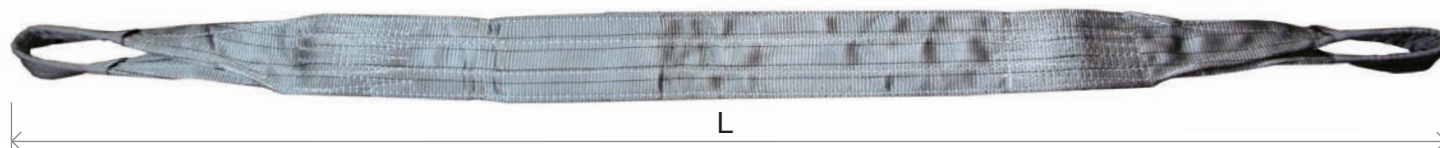

4 Ton	Fasce di sollevamento 4 Ton grigie di alta qualità, in poliestere PES			
	Codice	L <i>mt</i>	Larghezza <i>mm</i>	W.L.L. <i>Ton</i>
	CE/DG120/MT01,5	1,5	120	4
	CE/DG120/MT02	2	120	4
	CE/DG120/MT02,5	2,5	120	4
	CE/DG120/MT03	3	120	4
	CE/DG120/MT03,5	3,5	120	4
	CE/DG120/MT04	4	120	4
	CE/DG120/MT05	5	120	4
	CE/DG120/MT06	6	120	4
	CE/DG120/MT08	8	120	4
	CE/DG120/MT10	10	120	4
	CE/DG120/MT12	12	120	4
	1 mt. Successivo			

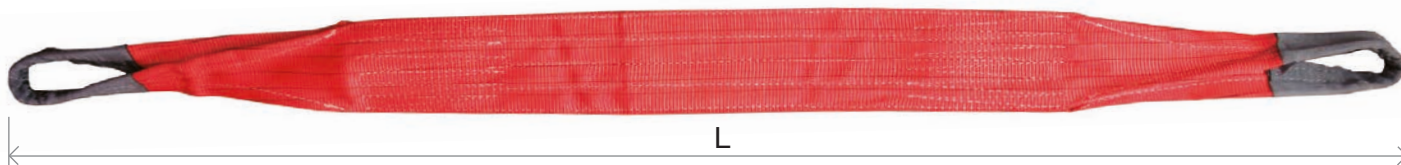

5 Ton	Fasce di sollevamento 5 Ton rosse di alta qualità, in poliestere PES			
	Codice	L <i>mt</i>	Larghezza <i>mm</i>	W.L.L. <i>Ton</i>
	CE/DR150/MT02	2	150	5
	CE/DR150/MT02,5	2,5	150	5
	CE/DR150/MT03	3	150	5
	CE/DR150/MT03,5	3,5	150	5
	CE/DR150/MT04	4	150	5
	CE/DR150/MT05	5	150	5
	CE/DR150/MT06	6	150	5
	CE/DR150/MT08	8	150	5
	CE/DR150/MT10	10	150	5
	CE/DR150/MT12	12	150	5
	1 mt. Successivo			

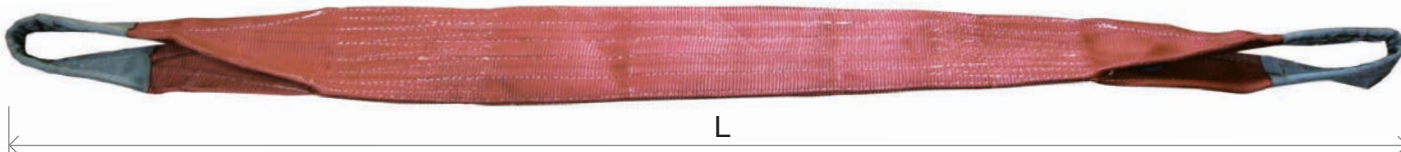

6 Ton	Fasce di sollevamento 6 Ton marroni di alta qualità, in poliestere PES			
	Codice	L <i>mt</i>	Larghezza <i>mm</i>	W.L.L. <i>Ton</i>
	CE/DM180/MT02	2	180	6
	CE/DM180/MT02,5	2,5	180	6
	CE/DM180/MT03	3	180	6
	CE/DM180/MT03,5	3,5	180	6
	CE/DM180/MT04	4	180	6
	CE/DM180/MT05	5	180	6
	CE/DM180/MT06	6	180	6
	CE/DM180/MT08	8	180	6
	CE/DM180/MT10	10	180	6
	CE/DM180/MT12	12	180	6
	1 mt. Successivo			

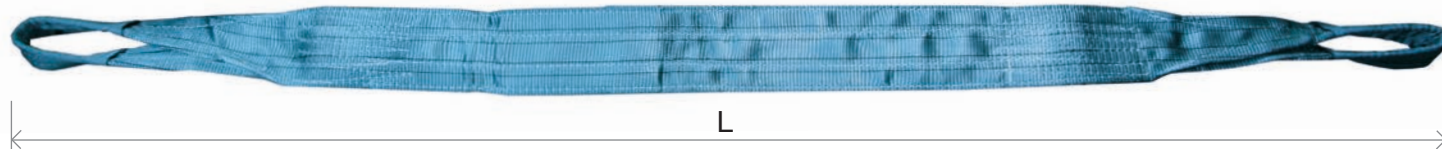

8 Ton	Fasce di sollevamento 8 Ton blu di alta qualità, in poliestere PES			
	Codice	L mt	Larghezza mm	W.L.L. Ton
	CE/DB240/MT02,5	2,5	240	8
	CE/DB240/MT03	3	240	8
	CE/DB240/MT03,5	3,5	240	8
	CE/DB240/MT04	4	240	8
	CE/DB240/MT05	5	240	8
	CE/DB240/MT06	6	240	8
	CE/DB240/MT08	8	240	8
	CE/DB240/MT10	10	240	8
	CE/DB240/MT12	12	240	8
	1 mt. Successivo			

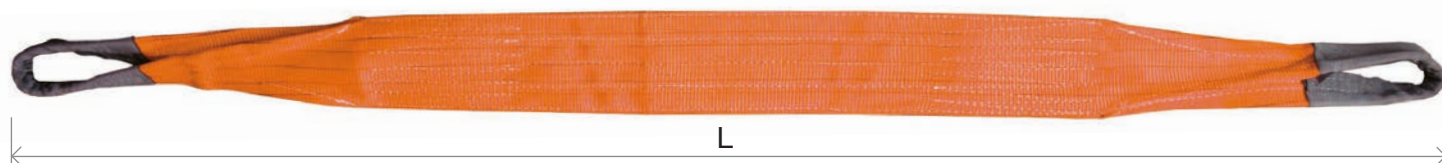



10 Ton	Fasce di sollevamento 10 Ton arancioni di alta qualità, in poliestere PES			
	Codice	L mt	Larghezza mm	W.L.L. Ton
	CE/DA300/MT02,5	2,5	300	10
	CE/DA300/MT03	3	300	10
	CE/DA300/MT03,5	3,5	300	10
	CE/DA300/MT04	4	300	10
	CE/DA300/MT05	5	300	10
	CE/DA300/MT06	6	300	10
	CE/DA300/MT08	8	300	10
	CE/DA300/MT10	10	300	10
	CE/DA300/MT12	12	300	10
	1 mt. Successivo			



EN-1492-1



7:1

Codice	CE/4LL30	CE/4LL60	CE/4LL90	CE/4LL120	CE/4LL150	CE/4LL180	CE/4LL240	CE/4LL300
Nastro mm	30	60	90	120	150	180	240	300
W.L.L.  ton	2	4	6	8	10	12	16	20
W.L.L.  ton	4	8	12	16	20	24	32	40

GUAINE DI PROTEZIONE

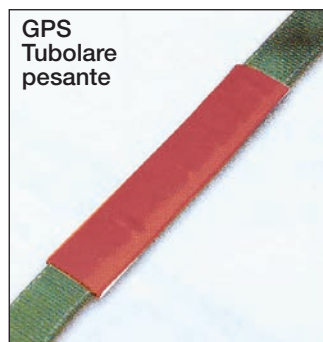
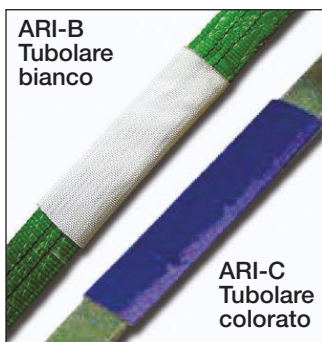

TERMINALI IN ACCIAIO PER NASTRI DI SOLLEVAMENTO E SISTEMI DI ANCORAGGIO



TRIANGOLI BULLONE		
Codice	Descrizione	
AMP/TB/060	Larghezza Nastro mm. 50÷ 60	- Portata Kg. 2.000
AMP/TB/075	Larghezza Nastro mm. 75	- Portata Kg. 3.000
AMP/TB/100	Larghezza Nastro mm. 90-100-120	- Portata Kg. 4.000
AMP/TB/150	Larghezza Nastro mm.150÷180	- Portata Kg. 6.000

I triangoli bullone sono facilmente smontabili e permettono al cliente di sostituire direttamente, in caso di usura, i nastri di sollevamento.



AMP/TS



TBP/SD

TRIANGOLI		
Codice	Descrizione	
AMP/TS/035	Larghezza Nastro mm. 30÷ 35	- Portata Kg. 1.000
TBP/SD/050	Larghezza Nastro mm. 35÷ 50	- Portata Kg. 1.500
AMP/TS/060	Larghezza Nastro mm. 50÷ 60	- Portata Kg. 2.000
TBP/SD/060	Larghezza Nastro mm. 60	- Portata Kg. 2.000
AMP/TS/090	Larghezza Nastro mm. 75÷ 90	- Portata Kg. 3.000
TBP/SD/075	Larghezza Nastro mm. 75	- Portata Kg. 3.000
AMP/TS/120	Larghezza Nastro mm.100÷120	- Portata Kg. 4.000
TBP/SD/100	Larghezza Nastro mm.100÷120	- Portata Kg. 4.000
AMP/TS/150	Larghezza Nastro mm. 150	- Portata Kg. 5.000
TBP/SD/150	Larghezza Nastro mm.150÷180	- Portata Kg. 6.000
AMP/TS/180	Larghezza Nastro mm. 180	- Portata Kg. 6.000
AMP/TS/240	Larghezza Nastro mm. 240	- Portata Kg. 8.000
TBP/SD/225	Larghezza Nastro mm. 200÷240	- Portata Kg. 8.000
AMP/TS/300	Larghezza Nastro mm. 300	- Portata Kg.10.000
TBP/SD/300	Larghezza Nastro mm. 300	- Portata Kg.10.000

Quando è necessario sostituire i nastri di sollevamento usurati, occorre solo spedire i triangoli al fornitore per effettuare la sostituzione.

FUNI TONDE AD ANELLO IN FIBRA SINTETICA CON GUAINA TUBOLARE “ANTIABRASIONE”

MADE IN EUROPE

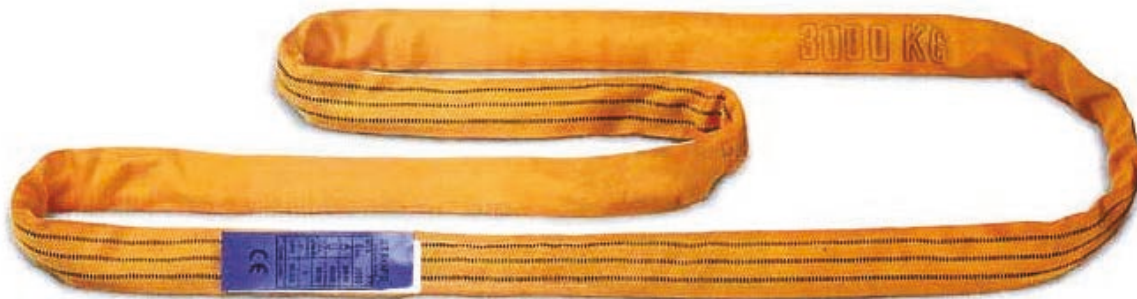

EN-1492-2

FATTORE DI SICUREZZA 7:1

L'etichetta, cucita a bandiera sul punto di unione della guaina tubolare ed indica la portata nelle diverse posizioni di lavoro.

Il colore del tubolare identifica la portata di utilizzo

Sono stampate longitudinalmente tante righe quante sono le tonnellate di portata



ARTICOLO	COLORE	0	U	45°	
		Kg	Kg	Kg	Kg
CE/FV1000	VIOLA	1.000	2.000	1.400	800
CE/FV2000	VERDE	2.000	4.000	2.800	1.600
CE/FG3000	GIALLO	3.000	6.000	4.200	2.400
CE/FG4000	GRIGIO	4.000	8.000	5.600	3.200
CE/FR5000	ROSSO	5.000	10.000	7.000	4.000
CE/FM6000	MARRONE	6.000	12.000	8.400	4.600
CE/FB8000	BLU	8.000	16.000	11.200	6.400
CE/FA10000	ARANCIONE	10.000	20.000	14.000	8.000

GUAINE DI PROTEZIONE



ARC

Guaina di protezione tubolare cucita, gommata internamente e plastificata all'esterno. Scorrevole, facilmente posizionabile.

fune	1000 kg	2000 kg	3000 kg	4000 kg	5000 kg	6000 kg	8000 kg	10000 kg
ARC cm. 30	ARC/38	ARC/50	ARC/50	ARC/63	ARC/75	ARC/75	ARC/90	ARC/90



ARO

Guaina di protezione tubolare occhiellata, gommata internamente e plastificata all'esterno. Scorrevole, facilmente posizionabile.

fune	1000 kg	2000 kg	3000 kg	4000 kg	5000 kg	6000 kg	8000 kg	10000
ARO cm. 30	ARO/38	ARO/50	ARO/50	ARO/63	ARO/75	ARO/75	ARO/90	ARO/90



PROTEX

Guaina tubolare di poliuretano. Resistente ai tagli e alle abrasioni. Rappresenta la soluzione ideale per sollevare materiali con spigoli taglienti. Vedere opuscolo specifico.

Vedi sezione dedicata a pag. 32

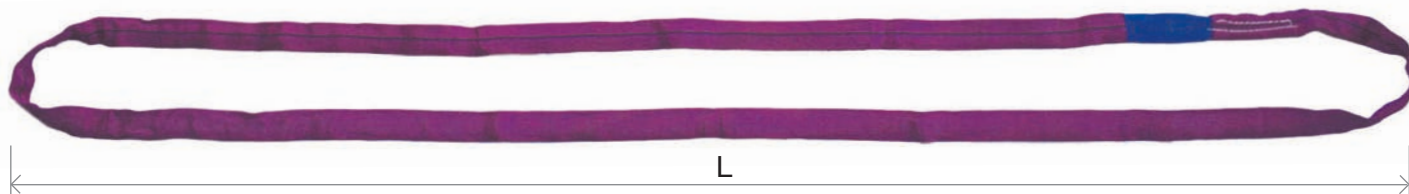

1 Ton

Fasce tonde di sollevamento 1 Ton viola di alta qualità, in poliestere PES

Codice	L mt	Circonferenza mt	W.L.L. Ton
CE/FV1000/MT01	0,5	1	1
CE/FV1000/MT02	1	2	1
CE/FV1000/MT03	1,5	3	1
CE/FV1000/MT04	2	4	1
CE/FV1000/MT05	2,5	5	1
CE/FV1000/MT06	3	6	1
CE/FV1000/MT08	4	8	1
CE/FV1000/MT10	5	10	1
CE/FV1000/MT12	6	12	1
0,5/1 mt. Successivo lung./circ.			

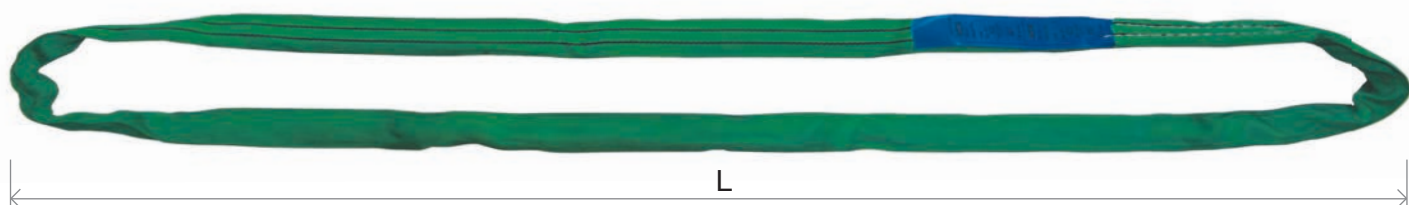

2 Ton

Fasce tonde di sollevamento 2 Ton verdi di alta qualità, in poliestere PES

Codice	L mt	Circonferenza mt	W.L.L. Ton
CE/FV2000/MT01	0,5	1	2
CE/FV2000/MT02	1	2	2
CE/FV2000/MT03	1,5	3	2
CE/FV2000/MT04	2	4	2
CE/FV2000/MT05	2,5	5	2
CE/FV2000/MT06	3	6	2
CE/FV2000/MT08	4	8	2
CE/FV2000/MT10	5	10	2
CE/FV2000/MT12	6	12	2
0,5/1 mt. Successivo lung./circ.			

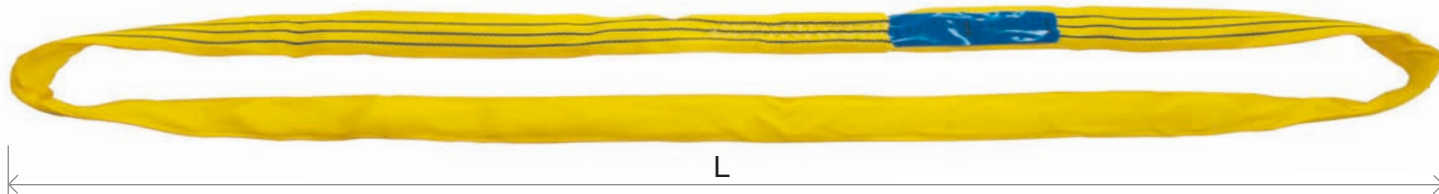

3 Ton	Fasce tonde di sollevamento 3 Ton gialle di alta qualità, in poliestere PES			
	Codice	L mt	Circonferenza mt	W.L.L. Ton
	CE/FG3000/MT01	0,5	1	3
	CE/FG3000/MT02	1	2	3
	CE/FG3000/MT03	1,5	3	3
	CE/FG3000/MT04	2	4	3
	CE/FG3000/MT05	2,5	5	3
	CE/FG3000/MT06	3	6	3
	CE/FG3000/MT08	4	8	3
	CE/FG3000/MT10	5	10	3
	CE/FG3000/MT12	6	12	3
	0,5/1 mt. Successivo lung./circ.			

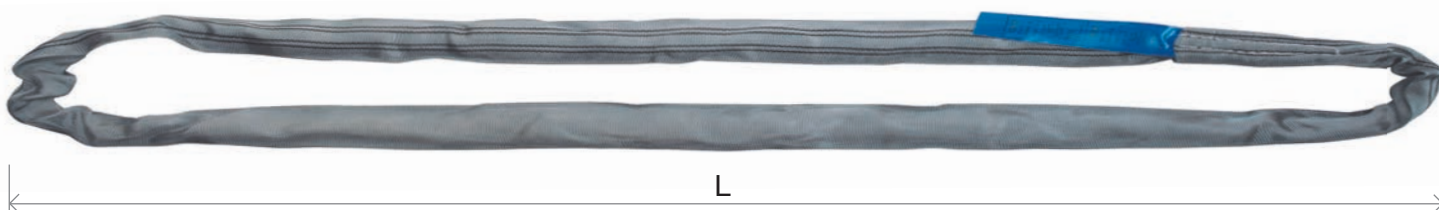

4 Ton	Fasce tonde di sollevamento 4 Ton grigie di alta qualità, in poliestere PES			
	Codice	L mt	Circonferenza mt	W.L.L. Ton
	CE/FG4000/MT02	1	2	4
	CE/FG4000/MT03	1,5	3	4
	CE/FG4000/MT04	2	4	4
	CE/FG4000/MT05	2,5	5	4
	CE/FG4000/MT06	3	6	4
	CE/FG4000/MT08	4	8	4
	CE/FG4000/MT10	5	10	4
	CE/FG4000/MT12	6	12	4
	0,5/1 mt. Successivo lung./circ.			

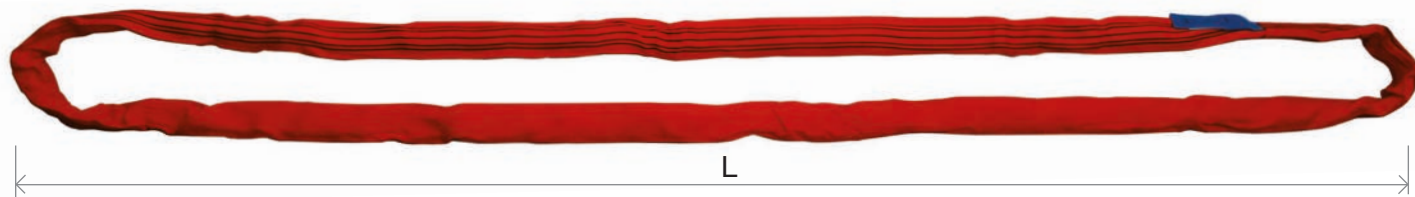

5 Ton	Fasce tonde di sollevamento 5 Ton rosse di alta qualità, in poliestere PES		
Codice	L mt	Circonferenza mt	W.L.L. Ton
CE/FR5000/MT02	1	2	5
CE/FR5000/MT03	1,5	3	5
CE/FR5000/MT04	2	4	5
CE/FR5000/MT05	2,5	5	5
CE/FR5000/MT06	3	6	5
CE/FR5000/MT08	4	8	5
CE/FR5000/MT10	5	10	5
CE/FR5000/MT12	6	12	5
0,5/1 mt. Successivo lung./circ.			

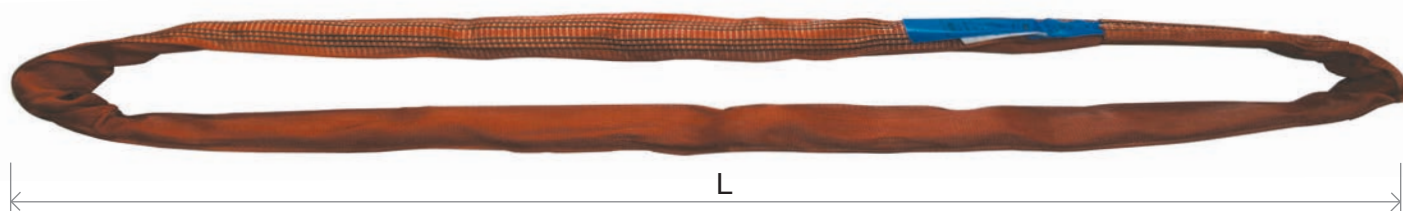

6 Ton	Fasce tonde di sollevamento 6 Ton marroni di alta qualità, in poliestere PES		
Codice	L mt	Circonferenza mt	W.L.L. Ton
CE/FM6000/MT02	1	2	6
CE/FM6000/MT03	1,5	3	6
CE/FM6000/MT04	2	4	6
CE/FM6000/MT05	2,5	5	6
CE/FM6000/MT06	3	6	6
CE/FM6000/MT08	4	8	6
CE/FM6000/MT10	5	10	6
CE/FM6000/MT12	6	12	6
0,5/1 mt. Successivo lung./circ.			

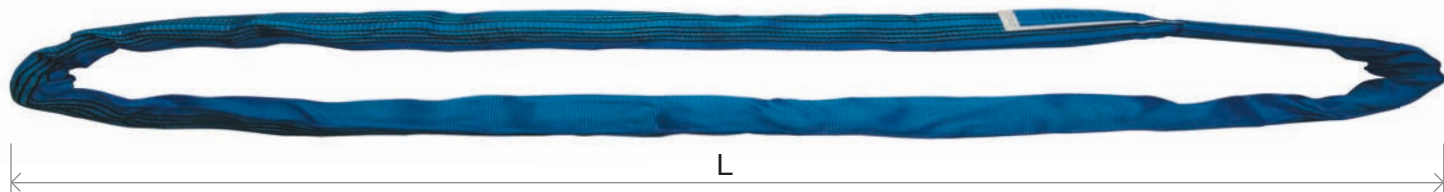

8 Ton	Fasce tonde di sollevamento 8 Ton blu di alta qualità, in poliestere PES			
	Codice	L mt	Circonferenza mt	W.L.L. Ton
	CE/FB8000/MT02	1	2	8
	CE/FB8000/MT03	1,5	3	8
	CE/FB8000/MT04	2	4	8
	CE/FB8000/MT05	2,5	5	8
	CE/FB8000/MT06	3	6	8
	CE/FB8000/MT08	4	8	8
	CE/FB8000/MT10	5	10	8
	CE/FB8000/MT12	6	12	8
	0,5/1 mt. Successivo lung./circ.			

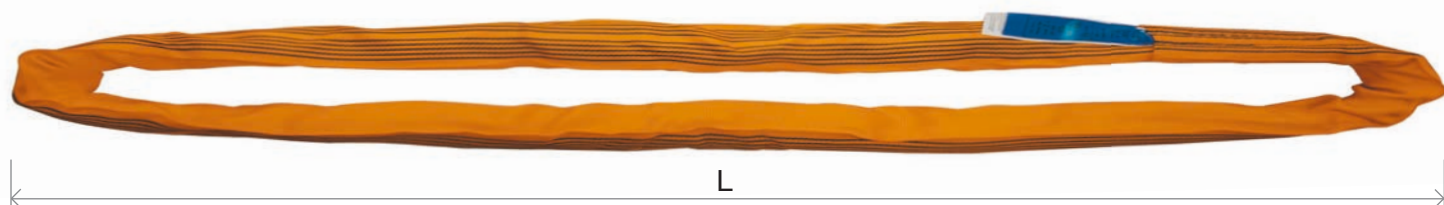

10 Ton	Fasce tonde di sollevamento 10 Ton arancioni di alta qualità, in poliestere PES			
	Codice	L mt	Circonferenza mt	W.L.L. Ton
	CE/FA10000/MT02	1	2	10
	CE/FA10000/MT03	1,5	3	10
	CE/FA10000/MT04	2	4	10
	CE/FA10000/MT05	2,5	5	10
	CE/FA10000/MT06	3	6	10
	CE/FA10000/MT08	4	8	10
	CE/FA10000/MT10	5	10	10
	CE/FA10000/MT12	6	12	10
	0,5/1 mt. Successivo lung./circ.			



EN-1492-2

FATTORE DI SICUREZZA 7:1				45° 	
Codice	Colore	Kg	Kg	Kg	Kg
CE/FA15000	ARANCIONE	15.000	30.000	21.000	12.000
CE/FA20000	ARANCIONE	20.000	40.000	28.000	16.000
CE/FA25000	ARANCIONE	25.000	50.000	35.000	20.000
CE/FA30000	ARANCIONE	30.000	60.000	42.000	24.000
CE/FA50000	ARANCIONE	50.000	100.000	70.000	40.000
CE/FA60000	ARANCIONE	60.000	120.000	84.000	48.000
CE/FA80000	ARANCIONE	80.000	160.000	112.000	64.000
CE/FA100000	ARANCIONE	100.000	200.000	140.000	80.000

FASCE ADASOLA

Articolo d'importazione



1 Ton	Fasce di sollevamento 1 Ton viola di alta qualità, in poliestere PES			
	Codice	L <i>mt</i>	Larghezza <i>mm</i>	W.L.L. <i>Ton</i>
	CE/DLL/C30/MT01	1	30	1
	CE/DLL/C30/MT01,5	1,5	30	1
	CE/DLL/C30/MT02	2	30	1
	CE/DLL/C30/MT02,5	2,5	30	1
	CE/DLL/C30/MT03	3	30	1
	CE/DLL/C30/MT04	4	30	1
	CE/DLL/C30/MT05	5	30	1
	CE/DLL/C30/MT06	6	30	1

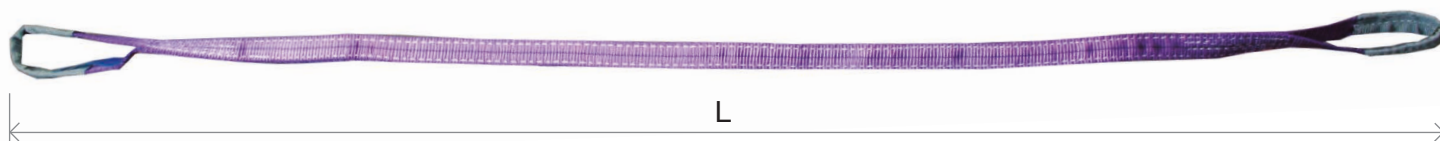

1 Ton	Fasce di sollevamento 1 Ton viola di alta qualità, in poliestere PES			
	Codice	L <i>mt</i>	Larghezza <i>mm</i>	W.L.L. <i>Ton</i>
	CE/DLL/C50/MT01	1	50	1
	CE/DLL/C50/MT01,5	1,5	50	1
	CE/DLL/C50/MT02	2	50	1
	CE/DLL/C50/MT02,5	2,5	50	1
	CE/DLL/C50/MT03	3	50	1
	CE/DLL/C50/MT04	4	50	1
	CE/DLL/C50/MT05	5	50	1
	CE/DLL/C50/MT06	6	50	1

FASCE ADASOLA

Articolo d'importazione



2 Ton	Fasce di sollevamento 2 Ton verdi di alta qualità, in poliestere PES			
	Codice	L mt	Larghezza mm	W.L.L. Ton
	CE/DLL/C60/MT01	1	60	2
	CE/DLL/C60/MT01,5	1,5	60	2
	CE/DLL/C60/MT02	2	60	2
	CE/DLL/C60/MT02,5	2,5	60	2
	CE/DLL/C60/MT03	3	60	2
	CE/DLL/C60/MT04	4	60	2
	CE/DLL/C60/MT05	5	60	2
	CE/DLL/C60/MT06	6	60	2

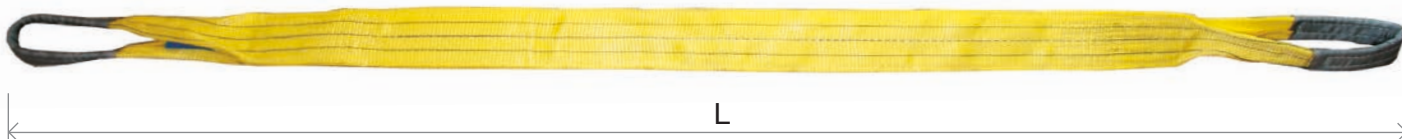

3 Ton	Fasce di sollevamento 3 Ton gialle di alta qualità, in poliestere PES			
	Codice	L mt	Larghezza mm	W.L.L. Ton
	CE/DLL/C90/MT01	1	90	3
	CE/DLL/C90/MT01,5	1,5	90	3
	CE/DLL/C90/MT02	2	90	3
	CE/DLL/C90/MT02,5	2,5	90	3
	CE/DLL/C90/MT03	3	90	3
	CE/DLL/C90/MT04	4	90	3
	CE/DLL/C90/MT05	5	90	3
	CE/DLL/C90/MT06	6	90	3

FASCE ADASOLA

Articolo d'importazione

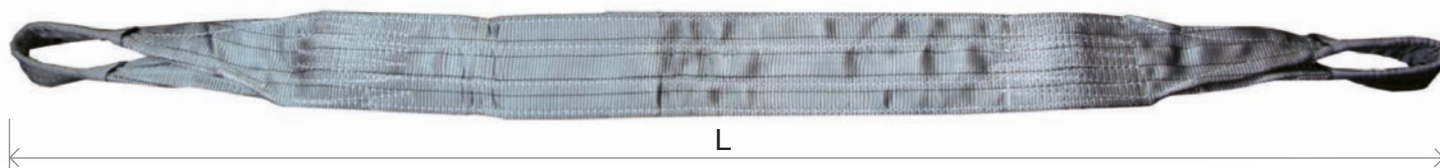

4 Ton	Fasce di sollevamento 4 Ton grigie di alta qualità, in poliestere PES			
	Codice	L <i>mt</i>	Larghezza <i>mm</i>	W.L.L. <i>Ton</i>
	CE/DLL/C120/MT01	1	120	4
	CE/DLL/C120/MT01,5	1,5	120	4
	CE/DLL/C120/MT02	2	120	4
	CE/DLL/C120/MT02,5	2,5	120	4
	CE/DLL/C120/MT03	3	120	4
	CE/DLL/C120/MT04	4	120	4
	CE/DLL/C120/MT05	5	120	4
	CE/DLL/C120/MT06	6	120	4

FASCE TONDE

Articolo d'importazione

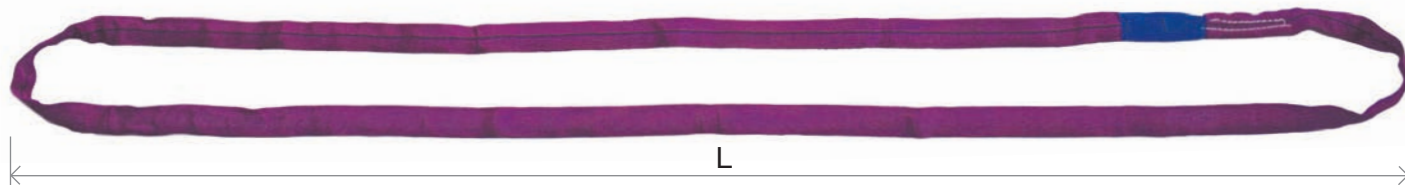

1 Ton

Fasce tonde di sollevamento 1 Ton viola di alta qualità, in poliestere PES

Codice	L mt	Circonferenza mt	W.L.L. Ton
CE/LLF/01/01	0,5	1	1
CE/LLF/01/02	1	2	1
CE/LLF/01/03	1,5	3	1
CE/LLF/01/04	2	4	1
CE/LLF/01/05	2,5	5	1
CE/LLF/01/06	3	6	1
CE/LLF/01/08	4	8	1
CE/LLF/01/10	5	10	1
CE/LLF/01/12	6	12	1
CE/LLF/01/16	8	16	1

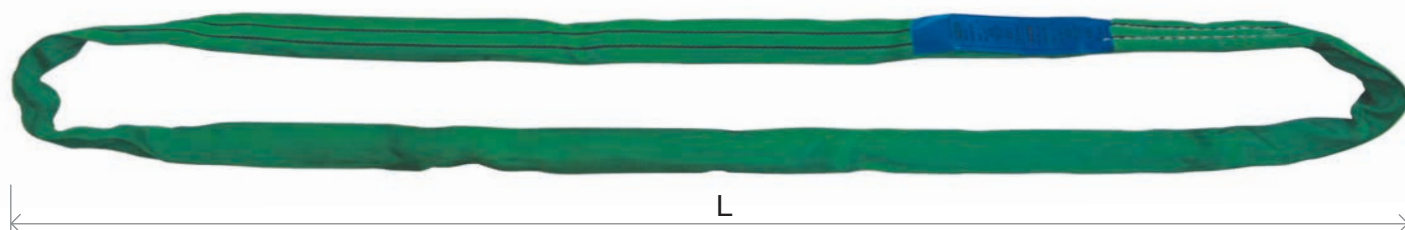

2 Ton

Fasce tonde di sollevamento 2 Ton verdi di alta qualità, in poliestere PES

Codice	L mt	Circonferenza mt	W.L.L. Ton
CE/LLF/02/01	0,5	1	2
CE/LLF/02/02	1	2	2
CE/LLF/02/03	1,5	3	2
CE/LLF/02/04	2	4	2
CE/LLF/02/05	2,5	5	2
CE/LLF/02/06	3	6	2
CE/LLF/02/08	4	8	2
CE/LLF/02/10	5	10	2
CE/LLF/02/12	6	12	2
CE/LLF/02/16	8	16	2

FASCE TONDE

Articolo d'importazione

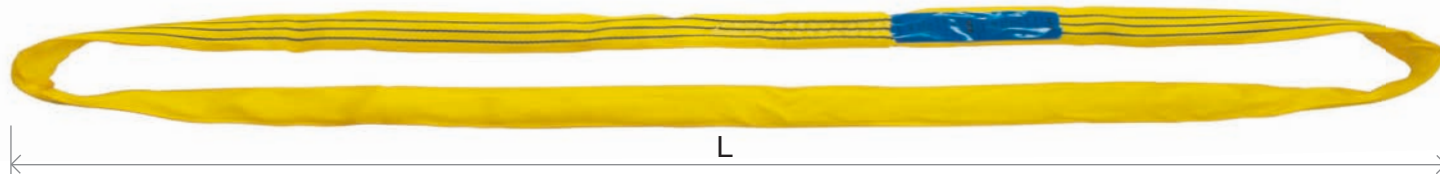

3 Ton	Fasce tonde di sollevamento 3 Ton gialle di alta qualità, in poliestere PES			
	Codice	L mt	Circonferenza mt	W.L.L. Ton
	CE/LLF/03/02	1	2	3
	CE/LLF/03/03	1,5	3	3
	CE/LLF/03/04	2	4	3
	CE/LLF/03/05	2,5	5	3
	CE/LLF/03/06	3	6	3
	CE/LLF/03/08	4	8	3
	CE/LLF/03/10	5	10	3
	CE/LLF/03/12	6	12	3
	CE/LLF/03/16	8	16	3

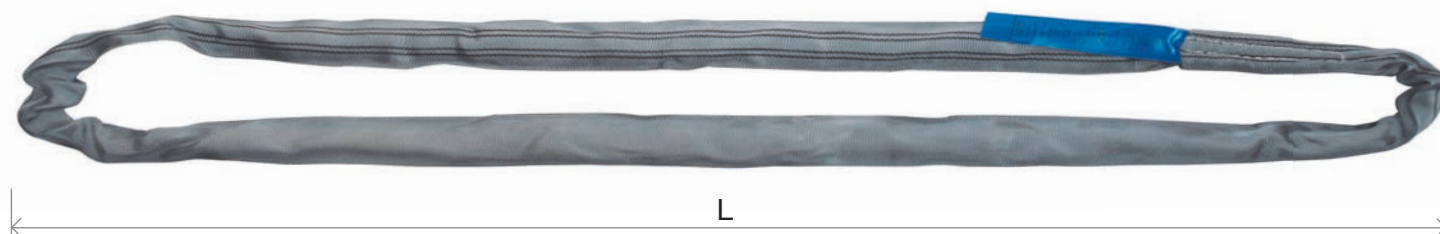

4 Ton	Fasce tonde di sollevamento 4 Ton grigie di alta qualità, in poliestere PES			
	Codice	L mt	Circonferenza mt	W.L.L. Ton
	CE/LLF/04/01	0,5	1	4
	CE/LLF/04/02	1	2	4
	CE/LLF/04/03	1,5	3	4
	CE/LLF/04/04	2	4	4
	CE/LLF/04/05	2,5	5	4
	CE/LLF/04/06	3	6	4
	CE/LLF/04/08	4	8	4
	CE/LLF/04/10	5	10	4
	CE/LLF/04/12	6	12	4
	CE/LLF/04/16	8	16	4

FASCE TONDE

Articolo d'importazione

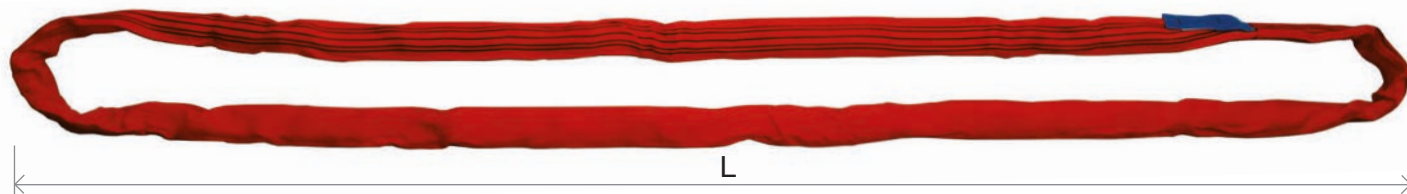

5 Ton

Fasce tonde di sollevamento 5 Ton rosse di alta qualità, in poliestere PES

Codice	L mt	Circonferenza mt	W.L.L. Ton
CE/LLF/05/02	1	2	5
CE/LLF/05/03	1,5	3	5
CE/LLF/05/04	2	4	5
CE/LLF/05/05	2,5	5	5
CE/LLF/05/06	3	6	5
CE/LLF/05/08	4	8	5
CE/LLF/05/10	5	10	5
CE/LLF/05/12	6	12	5
CE/LLF/05/16	8	16	5

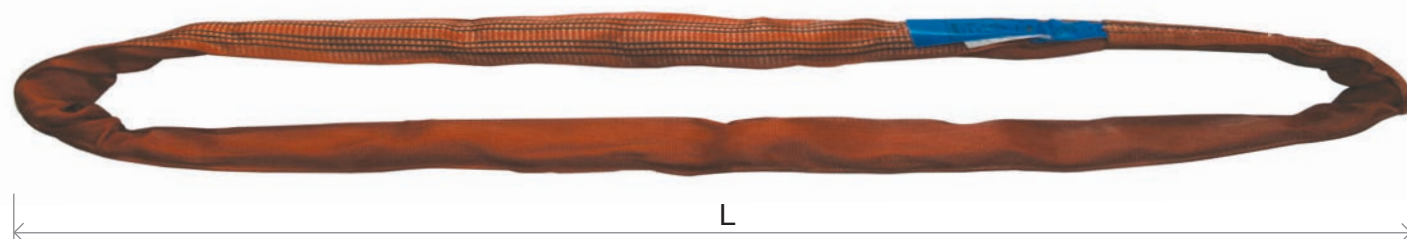

6 Ton

Fasce tonde di sollevamento 6 Ton marroni di alta qualità, in poliestere PES

Codice	L mt	Circonferenza mt	W.L.L. Ton
CE/LLF/06/02	1	2	6
CE/LLF/06/03	1,5	3	6
CE/LLF/06/04	2	4	6
CE/LLF/06/05	2,5	5	6
CE/LLF/06/06	3	6	6
CE/LLF/06/08	4	8	6
CE/LLF/06/10	5	10	6
CE/LLF/06/12	6	12	6
CE/LLF/06/16	8	16	6

FASCE TONDE

Articolo d'importazione

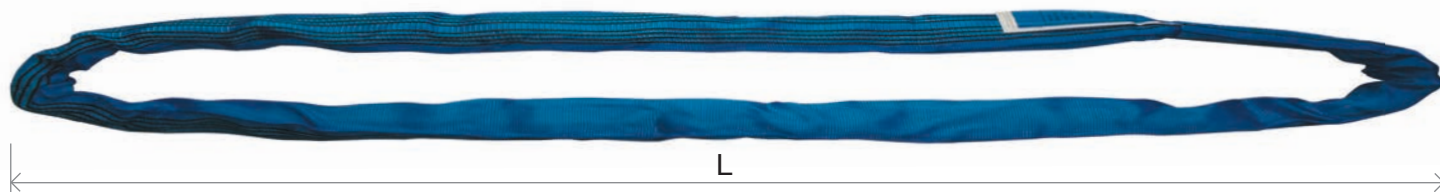

8 Ton

Fasce tonde di sollevamento 8 Ton blu di alta qualità, in poliestere PES

Codice	L mt	Circonferenza mt	W.L.L. Ton
CE/LLF/08/02	1	2	8
CE/LLF/08/03	1,5	3	8
CE/LLF/08/04	2	4	8
CE/LLF/08/05	2,5	5	8
CE/LLF/08/06	3	6	8
CE/LLF/08/08	4	8	8
CE/LLF/08/10	5	10	8
CE/LLF/08/12	6	12	8
CE/LLF/08/16	8	16	8

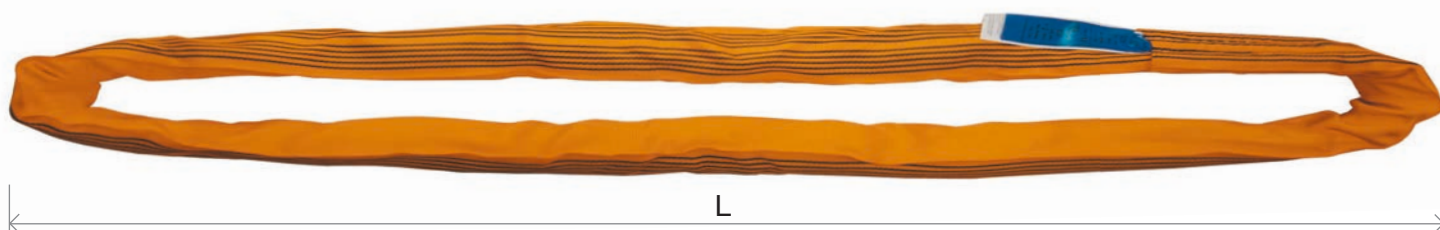

10 Ton

Fasce tonde di sollevamento 10 Ton arancioni di alta qualità, in poliestere PES

Codice	L mt	Circonferenza mt	W.L.L. Ton
CE/LLF/10/02	1	2	10
CE/LLF/10/03	1,5	3	10
CE/LLF/10/04	2	4	10
CE/LLF/10/05	2,5	5	10
CE/LLF/10/06	3	6	10
CE/LLF/10/08	4	8	10
CE/LLF/10/10	5	10	10
CE/LLF/10/12	6	12	10
CE/LLF/10/16	8	16	10

PENDENTI IN FIBRA SINTETICA



Composizione SK

Funi tonde in fibra connessioni con maglie di giunzione a sagola

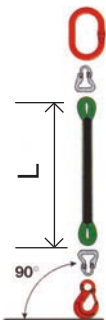

1 BRACCIO

Codice	1/SK/FV1000	1/SK/FV2000	1/SK/FG3000
Portata Kg.	1.000	2.000	3.000
L = 0,5 mt.	1/SK/FV1000/MT0,5	1/SK/FV2000/MT0,5	1/SK/FG3000/MT0,5
L = 1 mt	1/SK/FV1000/MT1	1/SK/FV2000/MT1	1/SK/FG3000/MT1
L = 1,5 mt	1/SK/FV1000/MT1,5	1/SK/FV2000/MT1,5	1/SK/FG3000/MT1,5
L = 2 mt	1/SK/FV1000/MT2	1/SK/FV2000/MT2	1/SK/FG3000/MT2

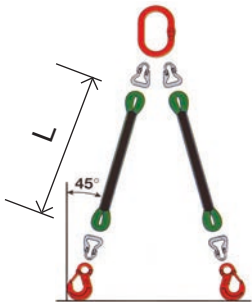

2 BRACCI

Codice	2/SK/FV1000	2/SK/FV2000	2/SK/FG3000
Portata Kg.	1.400	2.800	4.200
L = 0,5 mt.	2/SK/FV1000/MT0,5	2/SK/FV2000/MT0,5	2/SK/FG3000/MT0,5
L = 1 mt	2/SK/FV1000/MT1	2/SK/FV2000/MT1	2/SK/FG3000/MT1
L = 1,5 mt	2/SK/FV1000/MT1,5	2/SK/FV2000/MT1,5	2/SK/FG3000/MT1,5
L = 2 mt	2/SK/FV1000/MT2	2/SK/FV2000/MT2	2/SK/FG3000/MT2

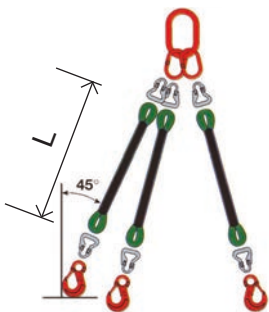

3 BRACCI

Codice	3/SK/FV1000	3/SK/FV2000	3/SK/FG3000
Portata Kg.	2.100	4.200	6.300
L = 0,5 mt.	3/SK/FV1000/MT0,5	3/SK/FV2000/MT0,5	3/SK/FG3000/MT0,5
L = 1 mt	3/SK/FV1000/MT1	3/SK/FV2000/MT1	3/SK/FG3000/MT1
L = 1,5 mt	3/SK/FV1000/MT1,5	3/SK/FV2000/MT1,5	3/SK/FG3000/MT1,5
L = 2 mt	3/SK/FV1000/MT2	3/SK/FV2000/MT2	3/SK/FG3000/MT2

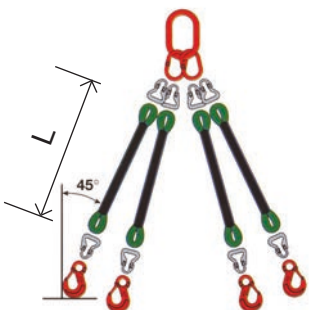

4 BRACCI

Codice	4/SK/FV1000	4/SK/FV2000	4/SK/FG3000
Portata Kg.	2.100	4.200	6.300
L = 0,5 mt.	4/SK/FV1000/MT0,5	4/SK/FV2000/MT0,5	4/SK/FG3000/MT0,5
L = 1 mt	4/SK/FV1000/MT1	4/SK/FV2000/MT1	4/SK/FG3000/MT1
L = 1,5 mt	4/SK/FV1000/MT1,5	4/SK/FV2000/MT1,5	4/SK/FG3000/MT1,5
L = 2 mt	4/SK/FV1000/MT2	4/SK/FV2000/MT2	4/SK/FG3000/MT2

PENDENTI IN FIBRA SINTETICA



Composizione AA

Funi tonde in fibra connessioni con grilli dado coppiglia

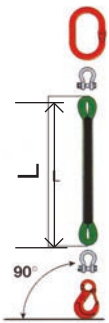

1 BRACCIO

Codice	1/AA/FV1000	1/AA/FV2000	1/AA/FG3000
Portata Kg.	1.000	2.000	3.000
L = 0,5 mt.	1/AA/FV1000/MT0,5	1/AA/FV2000/MT0,5	1/AA/FG3000/MT0,5
L = 1 mt	1/AA/FV1000/MT1	1/AA/FV2000/MT1	1/AA/FG3000/MT1
L = 1,5 mt	1/AA/FV1000/MT1,5	1/AA/FV2000/MT1,5	1/AA/FG3000/MT1,5
L = 2 mt	1/AA/FV1000/MT2	1/AA/FV2000/MT2	1/AA/FG3000/MT2

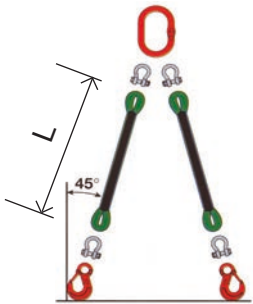

2 BRACCI

Codice	2/AA/FV1000	2/AA/FV2000	2/AA/FG3000
Portata Kg.	1.400	2.800	4.200
L = 0,5 mt.	2/AA/FV1000/MT0,5	2/AA/FV2000/MT0,5	2/AA/FG3000/MT0,5
L = 1 mt	2/AA/FV1000/MT1	2/AA/FV2000/MT1	2/AA/FG3000/MT1
L = 1,5 mt	2/AA/FV1000/MT1,5	2/AA/FV2000/MT1,5	2/AA/FG3000/MT1,5
L = 2 mt	2/AA/FV1000/MT2	2/AA/FV2000/MT2	2/AA/FG3000/MT2

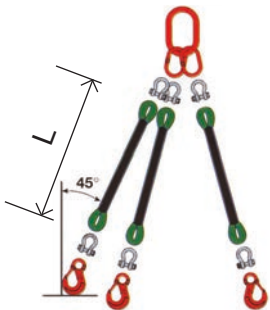

3 BRACCI

Codice	3/AA/FV1000	3/AA/FV2000	3/AA/FG3000
Portata Kg.	2.100	4.200	6.300
L = 0,5 mt.	3/AA/FV1000/MT0,5	3/AA/FV2000/MT0,5	3/AA/FG3000/MT0,5
L = 1 mt	3/AA/FV1000/MT1	3/AA/FV2000/MT1	3/AA/FG3000/MT1
L = 1,5 mt	3/AA/FV1000/MT1,5	3/AA/FV2000/MT1,5	3/AA/FG3000/MT1,5
L = 2 mt	3/AA/FV1000/MT2	3/AA/FV2000/MT2	3/AA/FG3000/MT2

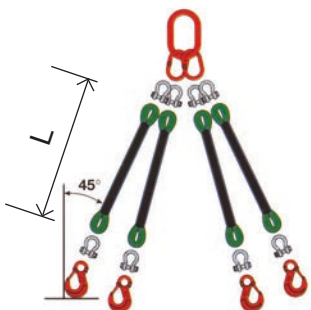

4 BRACCI

Codice	4/AA/FV1000	4/AA/FV2000	4/AA/FG3000
Portata Kg.	2.100	4.200	6.300
L = 0,5 mt.	4/AA/FV1000/MT0,5	4/AA/FV2000/MT0,5	4/AA/FG3000/MT0,5
L = 1 mt	4/AA/FV1000/MT1	4/AA/FV2000/MT1	4/AA/FG3000/MT1
L = 1,5 mt	4/AA/FV1000/MT1,5	4/AA/FV2000/MT1,5	4/AA/FG3000/MT1,5
L = 2 mt	4/AA/FV1000/MT2	4/AA/FV2000/MT2	4/AA/FG3000/MT2

PROTEX - GUAINA DI PROTEZIONE IN POLIURETANO

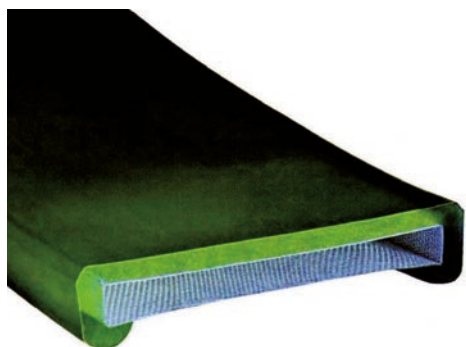

PROTEX è una guaina di protezione in poliuretano antitaglio spalmato a mano su tubolare di poliestere. Per soddisfare ogni esigenza viene fornito in **sei modelli**:

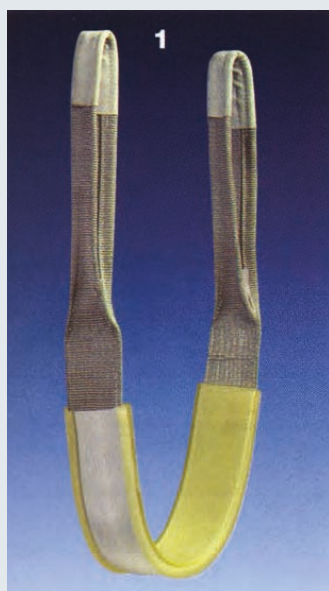

1) SEMPLICE:
tubolare a strato singolo con un solo lato lavoro.

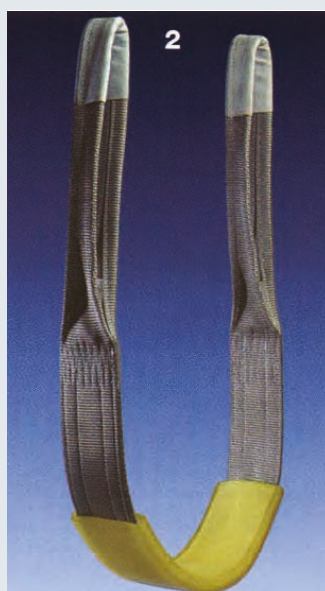

2) DOPPIO:
tubolare a strato doppio per un uso indifferente sui due lati.

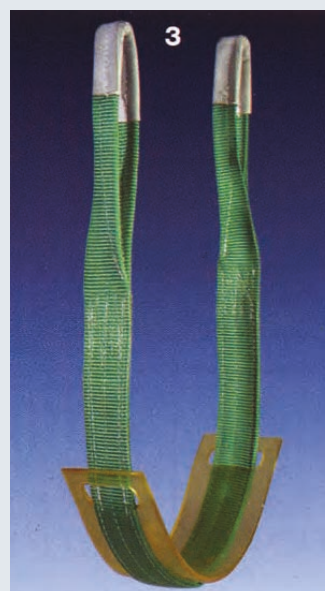

3) PARASPIGOLI:
per un uso concentrato di lavoro su uno o più punti del nastro.



4) PER CATENA:
tubolare cilindrico per protezione concentrata o continua sul pezzo.



5) PER FUNI D'ACCIAIO:
tubolare cilindrico per protezione concentrata o continua sul pezzo.

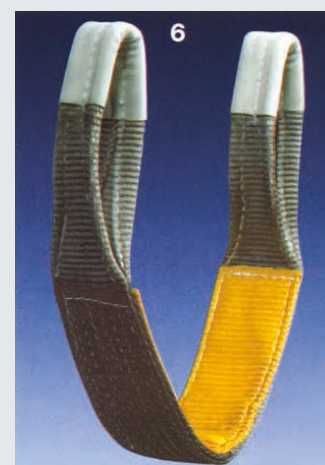

6) RINFORZO:
supporto con lato protetto da cucire su nastro di sollevamento (su richiesta).

PROTEX - PROTEZIONE ANTITAGLIO IN POLIURETANO

S

Guaina tubolare semplice per nastri di sollevamento a doppio strato e ancoraggio (con un solo lato di lavoro)

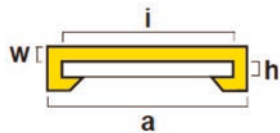

Codice	Dimensioni mm.				Descrizione
	a	i	h	w	
PROTEX/025S	45	35	12	5	Ancoraggi mm. 25
PROTEX/030S	50	40	10	5	Ancoraggi mm. 35 - Nastri mm. 30
PROTEX/035S	60	50	12	5	Nastri mm. 35
PROTEX/050S	70	60	12	5	Nastri mm. 50
PROTEX/060S	80	70	12	5	Nastri mm. 60
PROTEX/075S	95	85	12	5	Ancoraggi mm. 75 - Nastri mm. 75
PROTEX/090S	110	100	12	5	Nastri mm. 90
PROTEX/100S	120	110	12	5	Ancoraggi mm. 100 - Nastri mm. 100
PROTEX/120S	145	135	12	5	Nastri mm. 120
PROTEX/150S	170	160	12	5	Nastri mm. 150
PROTEX/180S	200	190	12	5	Nastri mm. 180
PROTEX/240S	260	250	15	8	Nastri mm. 240
PROTEX/300S	330	320	15	8	Nastri mm. 300

Barra standard intera lunghezza mt. 4 - Barra oltre mt. 4 disponibile con sovrapprezzo -
Spezzoni fornibili solo se disponibili

D

Guaina tubolare doppia per nastri di sollevamento a doppio strato e ancoraggio (con entrambi i lati di lavoro)

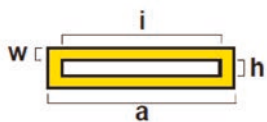

Codice	Dimensioni mm.				Descrizione
	a	i	h	w	
PROTEX/030D	50	40	10	5	Ancoraggi mm. 35 - Nastri mm. 30
PROTEX/035D	60	50	12	5	Nastri mm. 35
PROTEX/050D	70	60	12	5	Nastri mm. 50
PROTEX/060D	80	70	12	5	Nastri mm. 60
PROTEX/075D	95	85	12	5	Ancoraggi mm. 75 - Nastri mm. 75
PROTEX/090D	110	100	12	5	Nastri mm. 90
PROTEX/100D	120	110	12	5	Ancoraggi mm. 100 - Nastri mm. 100
PROTEX/120D	145	135	12	5	Nastri mm. 120
PROTEX/150D	170	160	12	5	Nastri mm. 150
PROTEX/180D	200	190	12	5	Nastri mm. 180
PROTEX/240D	260	250	15	8	Nastri mm. 240
PROTEX/300D	330	320	15	8	Nastri mm. 300

Barra standard intera lunghezza mt. 4 - Barra oltre mt. 4 disponibile con sovrapprezzo -
Spezzoni fornibili solo se disponibili

PROTEX - PROTEZIONE ANTITAGLIO IN POLIURETANO

SV

Guaina tubolare semplice rinforzata con lana di vetro per nastri di sollevamento a doppio strato e ancoraggi (con un solo lato di lavoro)

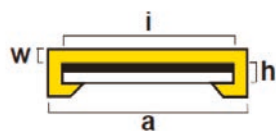

Codice	Dimensioni mm.				Descrizione
	a	i	h	w	
PROTEX/030/SV	50	40	10	5	Nastri mm. 30 - Ancoraggi mm. 35
PROTEX/035/SV	60	50	12	5	Nastri mm. 35
PROTEX/050/SV	70	60	12	5	Nastri mm. 50
PROTEX/060/SV	80	70	12	5	Nastri mm. 60
PROTEX/075/SV	95	85	12	5	Nastri mm. 75
PROTEX/090/SV	110	100	12	5	Nastri mm. 90
PROTEX/100/SV	120	110	12	5	Nastri mm. 100
PROTEX/120/SV	145	135	12	5	Nastri mm. 120
PROTEX/150/SV	170	160	12	5	Nastri mm. 150
PROTEX/180/SV	200	190	12	5	Nastri mm. 180
PROTEX/240/SV	260	250	15	8	Nastri mm. 240
PROTEX/300/SV	330	320	15	8	Nastri mm. 300

Barra standard intera lunghezza mt. 4 - Barra oltre mt. 4 disponibile con sovrapprezzo - Spezzoni fornibili solo se disponibili

S4

Guaina tubolare semplice per nastri di sollevamento a 4 strati (con un solo lato di lavoro)

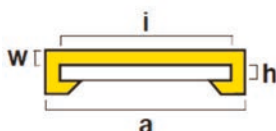

Codice	Dimensioni mm.				Descrizione
	a	i	h	w	
PROTEX/050/S4	70	60	17	5	Nastri mm. 50
PROTEX/060/S4	80	70	24	5	Nastri mm. 60
PROTEX/075/S4	95	85	24	5	Nastri mm. 75
PROTEX/090/S4	110	100	24	5	Nastri mm. 90
PROTEX/120/S4	145	135	24	5	Nastri mm. 120
PROTEX/150/S4	170	160	24	5	Nastri mm. 150
PROTEX/180/S4	200	190	24	5	Nastri mm. 180
PROTEX/240/S4	290	280	30	8	Nastri mm. 240
PROTEX/300/S4	330	320	30	8	Nastri mm. 300

Barra standard intera lunghezza mt. 4 - Barra oltre mt. 4 disponibile con sovrapprezzo - Spezzoni fornibili solo se disponibili

D4

Guaina tubolare doppia per nastri di sollevamento a 4 strati (con entrambi i lati di lavoro)

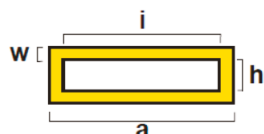

Codice	Dimensioni mm.				Descrizione
	a	i	h	w	
PROTEX/050/D4	70	60	17	5	Nastri mm. 50
PROTEX/060/D4	80	70	24	5	Nastri mm. 60
PROTEX/075/D4	95	85	24	5	Nastri mm. 75
PROTEX/090/D4	110	100	24	5	Nastri mm. 90
PROTEX/120/D4	145	135	24	5	Nastri mm. 120
PROTEX/150/D4	170	160	24	5	Nastri mm. 150
PROTEX/180/D4	200	190	24	5	Nastri mm. 180
PROTEX/240/D4	290	280	30	8	Nastri mm. 240
PROTEX/300/D4	330	320	30	8	Nastri mm. 300

Barra standard intera lunghezza mt. 4 - Barra oltre mt. 4 disponibile con sovrapprezzo - Spezzoni fornibili solo se disponibili

PROTEX - PROTEZIONE ANTITAGLIO IN POLIURETANO

DH

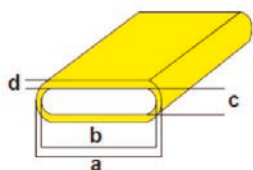

Guaina tubolare doppia extraflessibile per nastri di sollevamento a doppio strato superflessibile (con entrambi i lati di lavoro)

Codice	Dimensioni mm.				Descrizione
	a	b	c	d	
PROTEX/060/DH	88	74	12	5	Nastri mm. 60
PROTEX/090/DH	118	104	12	5	Nastri mm. 90
PROTEX/120/DH	148	134	12	5	Nastri mm. 120
PROTEX/150/DH	178	160	12	5	Nastri mm. 150
PROTEX/180/DH	210	192	12	5	Nastri mm. 180
PROTEX/240/DH	278	262	12	5	Nastri mm. 240
PROTEX/300/DH	364	344	15	8	Nastri mm. 300

Barra standard intera lunghezza mt. 2 o mt. 4 - Spezzoni solo se disponibili

DF

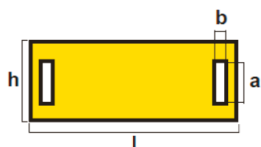

Paraspigoli con asole per nastri di sollevamento e ancoraggio

Codice	Dimensioni mm.				Descrizione
	a	b	l	h	
PROTEX/DF25	25	10	250	80	Nastri mm. 20-25
PROTEX/DF35	35	10	250	80	Nastri mm. 30-35
PROTEX/DF55	55	10	300	100	Nastri mm. 50
PROTEX/DF60	60	30	450	100	Nastri mm. 50
PROTEX/DF70	70	30	450	120	Nastri mm. 60
PROTEX/DF80	80	30	450	120	Nastri mm. 75
PROTEX/DF90	90	40	470	130	Nastri mm. 90
PROTEX/DF100	100	40	470	150	Nastri mm. 100
PROTEX/DF130	130	40	470	170	Nastri mm. 120
PROTEX/DF160	160	40	470	200	Nastri mm. 150
PROTEX/DF200	200	40	470	240	Nastri mm. 180
PROTEX/DF220	220	40	470	240	Nastri mm. 200
PROTEX/DF250	250	40	500	280	Nastri mm. 240
PROTEX/DF320	320	40	600	400	Nastri mm. 300
PROTEX/DF420	420	40	600	500	Nastri mm. 300

KW

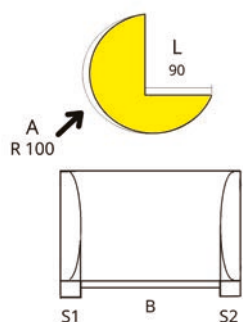

Angolare di protezione senza magneti per nastri di sollevamento

Codice	Dimensioni mm.					Descrizione
	A	B	L	S1	S2	
PROTEX/KW25	100	25	90	30	30	Nastri mm. 25
PROTEX/KW40	100	40	90	30	30	Nastri mm. 40
PROTEX/KW65	100	65	90	30	30	Nastri mm. 65
PROTEX/KW75	100	75	90	30	30	Nastri mm. 75
PROTEX/KW100	100	100	90	30	30	Nastri mm. 100
PROTEX/KW125	100	125	90	30	30	Nastri mm. 125
PROTEX/KW150	100	150	90	30	30	Nastri mm. 150
PROTEX/KW200	100	200	90	30	30	Nastri mm. 200
PROTEX/KW300	100	300	90	30	30	Nastri mm. 300

PROTEX - PROTEZIONE ANTITAGLIO IN POLIURETANO

KWM

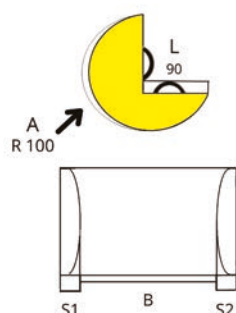

Angolare di protezione con magneti per nastri di sollevamento

Codice	Dimensioni mm.					Descrizione
	A	B	L	S1	S2	
PROTEX/KWM25	100	25	90	30	30	Nastri mm. 25
PROTEX/KWM40	100	40	90	30	30	Nastri mm. 40
PROTEX/KWM65	100	65	90	30	30	Nastri mm. 65
PROTEX/KWM75	100	75	90	30	30	Nastri mm. 75
PROTEX/KWM100	100	100	90	30	30	Nastri mm. 100
PROTEX/KWM125	100	125	90	30	30	Nastri mm. 125
PROTEX/KWM150	100	150	90	30	30	Nastri mm. 150
PROTEX/KWM200	100	200	90	30	30	Nastri mm. 200
PROTEX/KWM300	100	300	90	30	30	Nastri mm. 300

KWL

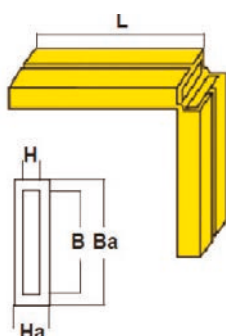

Angolare di protezione senza magneti per nastri di sollevamento

Codice	Dimensioni mm.					Descrizione
	L	B	Ba	H	Ha	
PROTEX/KWL30	100	40	50	10	20	Nastri mm. 30
PROTEX/KWL60	100	70	80	12	30	Nastri mm. 60
PROTEX/KWL90	100	100	110	12	30	Nastri mm. 90
PROTEX/KWL120	100	135	145	12	30	Nastri mm. 120
PROTEX/KWL150	150	160	170	12	30	Nastri mm. 150
PROTEX/KWL180	150	190	200	12	30	Nastri mm. 180
PROTEX/KWL240	200	280	300	15	40	Nastri mm. 240
PROTEX/KWL300	200	320	340	20	45	Nastri mm. 300

KWLM

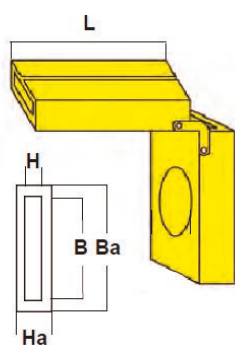

Angolare di protezione con magneti per nastri di sollevamento

Codice	Dimensioni mm.					Descrizione
	L	B	Ba	H	Ha	
PROTEX/KWLM60	100	70	80	12	30	Nastri mm. 60
PROTEX/KWLM90	100	100	110	12	30	Nastri mm. 90
PROTEX/KWLM120	100	135	145	12	30	Nastri mm. 120
PROTEX/KWLM150	150	160	170	12	30	Nastri mm. 150
PROTEX/KWLM180	150	190	200	12	30	Nastri mm. 180
PROTEX/KWLM240	200	280	300	15	40	Nastri mm. 240
PROTEX/KWLM300	200	320	340	20	45	Nastri mm. 300

KWR

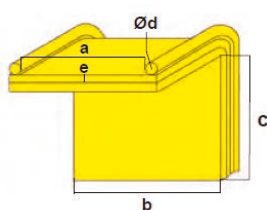

Angolare di protezione senza magneti con guide metalliche per nastri di sollevamento

Codice	Dimensioni mm.					Descrizione
	a	b	c	d	e	
PROTEX/KWR30	40	45	100	90	6	Nastri mm. 30
PROTEX/KWR60	70	75	100	90	6	Nastri mm. 60
PROTEX/KWR90	110	120	100	90	6	Nastri mm. 90
PROTEX/KWR120	130	140	100	90	6	Nastri mm. 120
PROTEX/KWR150	170	180	100	90	6	Nastri mm. 150
PROTEX/KWR180	190	200	100	90	6	Nastri mm. 180
PROTEX/KWR240	250	260	100	90	6	Nastri mm. 240
PROTEX/KWR300	310	320	100	90	6	Nastri mm. 300
PROTEX/KWR600	620	650	100	90	6	Nastri mm. 600

PROTEX - PROTEZIONE ANTITAGLIO IN POLIURETANO

KWRM

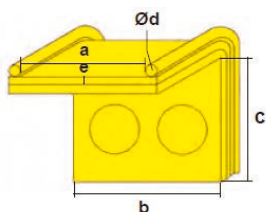

Angolare di protezione con magneti e guide metalliche per nastri di sollevamento

Codice	Dimensioni mm.					Descrizione
	a	b	c	d	e	
PROTEX/KWRM30	40	45	100	90	6	Nastri mm. 30
PROTEX/KWRM60	70	75	100	90	6	Nastri mm. 60
PROTEX/KWRM90	110	120	100	90	6	Nastri mm. 90
PROTEX/KWRM120	130	140	100	90	6	Nastri mm. 120
PROTEX/KWRM150	170	180	100	90	6	Nastri mm. 150
PROTEX/KWRM180	190	200	100	90	6	Nastri mm. 180
PROTEX/KWRM240	250	260	100	90	6	Nastri mm. 240
PROTEX/KWRM300	310	320	100	90	6	Nastri mm. 300
PROTEX/KWRM600	620	650	100	90	6	Nastri mm. 600

TUB

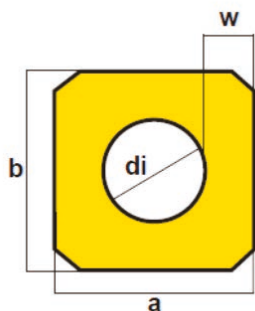

Tubolare di protezione per catene e funi di acciaio

Codice	Dimensioni mm.				Descrizione
	di	a	b	w	
PROTEX/TUB12	12	22	22	5	Funi acc. Ø mm. 10
PROTEX/TUB14	14	24	24	5	Funi acc. Ø mm. 12
PROTEX/TUB15	15	25	25	5	Funi acc. Ø mm. 13
PROTEX/TUB18	18	28	28	5	Funi acc. Ø mm. 16
PROTEX/TUB22	22	32	32	5	Funi acc. Ø mm. 18/20
PROTEX/TUB24	24	34	34	5	Funi acc. Ø mm. 22
PROTEX/TUB26	26	36	36	5	Funi acc. Ø mm. 24 Catena mm. 6
PROTEX/TUB28	28	38	38	5	Funi acc. Ø mm. 26
PROTEX/TUB32	32	42	42	5	Funi acc. Ø mm. 28/30 Catena mm. 7/8
PROTEX/TUB35	35	45	45	5	Funi acc. Ø mm. 32
PROTEX/TUB42	42	52	52	5	Funi acc. Ø mm. 36 Catena mm. 10
PROTEX/TUB45	45	55	55	5	Funi acc. Ø mm. 38
PROTEX/TUB50	50	60	60	5	Funi acc. Ø mm. 40 Catena mm. 13
PROTEX/TUB63	63	73	73	5	Catena mm. 16
PROTEX/TUB75	75	85	85	5	Catena mm. 20
PROTEX/TUB85	85	105	105	10	Catena mm. 22

KWS

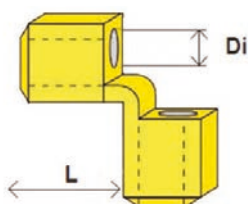

Angolare di protezione per catene e funi di acciaio

Codice	Dimensioni mm.		Descrizione
	Di	L	
PROTEX/KWS30	30	80	Fune acc. Ø mm. 28 Catena mm. 8
PROTEX/KWS50	50	125	Fune acc. Ø mm. 40 Catena mm. 13

MAS



Tappeto anti scivolamento

Codice	Dimensioni mm.		Descrizione
	H	S	
PROTEX/MAS	250	8	mt. 5 Colore Nero

ACCESSORI IN POLIESTERE

Espositori da banco - ESP CART

Sistemi di ancoraggio leggero

Sistemi di ancoraggio pesante

Sistemi di ancoraggio import

Sistemi di ancoraggio speciali

Linea Hobby - Traini

ECOSTRAP

Sacconi



ANCORAGGI HOBBY

Confezione Skinpack



MICRO ANCO PACCO: NASTRO Largh. mm. 12

Codice	Descrizione	n° pezzi
mm-AP/AO/MT0,5	Micro Anco Pacco mm. 12 - Lung. mt. 0,5	10
mm-AP/AO/MT1,0	Micro Anco Pacco mm. 12 - Lung. mt. 1,0	10
mm-AP/AO/MT1,5	Micro Anco Pacco mm. 12 - Lung. mt. 1,5	10
mm-AP/AO/MT2,0	Micro Anco Pacco mm. 12 - Lung. mt. 2,0	10

*colore secondo disponibilità

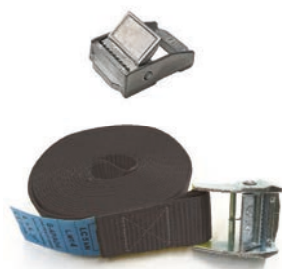

MINI ANCO PACCO: NASTRO Largh. mm. 20

Codice	Descrizione	n° pezzi
m-AP/AO/MT0,50	Mini Anco Pacco mm. 20 - Lung. mt. 0,5 Nero	10
m-AP/AO/MT1,0	Mini Anco Pacco mm. 20 - Lung. mt. 1,0 Nero	10
m-AP/AO/MT1,5	Mini Anco Pacco mm. 20 - Lung. mt. 1,5 Nero	10
m-AP/AO/MT2,0	Mini Anco Pacco mm. 20 - Lung. mt. 2,0 Nero	10

ESPOSITORE DA BANCO

ESP/CART/1 - CONTENITORE ESPOSITORE DA BANCO - 30 PEZZI

Codice	Descrizione	n° pezzi
AP/AO/MT1,5	Anco Pacco mm. 25 - Lunghezza mt. 1,5	10
AP/AO/MT2,5	Anco Pacco mm. 25 - Lunghezza mt. 2,5	10
AP/AO/MT4,0	Anco Pacco mm. 25 - Lunghezza mt. 4,0	10
ESP/CART/1	Espositore Completo	30



ESP/CART/3 - CONTENITORE ESPOSITORE DA BANCO - 27 PEZZI

Codice	Descrizione	n° pezzi
AP/AO/MT1,5	Anco Pacco mm. 25 - Lunghezza mt. 1,5	10
AP/AO/MT2,5	Anco Pacco mm. 25 - Lunghezza mt. 2,5	10
m-CR25/AO/MT4,0	Mini Cricchetto mm. 25 - Lunghezza mt. 4,0	7
ESP/CART/3	Espositore Completo	27



ESPOSITORE DA BANCO

ESP/CART/4 - CONTENITORE ESPOSITORE DA BANCO - 26 PEZZI

Codice	Descrizione	n° pezzi
AP/AO/MT1,5	Anco Pacco mm. 25 - Lunghezza mt. 1,5	10
AP/AO/MT2,5	Anco Pacco mm. 25 - Lunghezza mt. 2,5	10
AP/AO/MT4,0	Anco Pacco mm. 25 - Lunghezza mt. 4,0	2
G-AP/AO/MT4,0	Grande Anco Pacco mm. 35 - Lunghezza mt. 4,0	2
m-CR25/AO/MT4,0	Mini Cricchetto mm. 25 - Lunghezza mt. 4,0	2
ESP/CART/4	Espositore Completo	26



ESP/CART/5 - CONTENITORE ESPOSITORE DA BANCO - 29 PEZZI

Codice	Descrizione	n° pezzi
AP/AO/1,5	Anco Pacco mm. 25 - Lunghezza mt. 1,5	10
AP/AO/2,5	Anco Pacco mm. 25 - Lunghezza mt. 2,5	10
AP/AO/4,0	Anco Pacco mm. 25 - Lunghezza mt. 4,0	6
m-CR25/AO/MT4,0	Mini Cricchetto mm. 25 - Lunghezza mt. 4,0	3
ESP/CART/5	Espositore Completo	29



RICAMBI ESP-CART

Confezione Skinpack



Ricambi per Espositore
ESP-CART



ANCO PACCO: NASTRO Largh. mm. 25

Codice		n° pezzi
AP/AO/MT1,5	Anco Pacco mm. 25 - Lung. mt. 1,5 Blu	10
AP/AO/MT2,5	Anco Pacco mm. 25 - Lung. mt. 2,5 Rosso	10
AP/AO/MT3,0	Anco Pacco mm. 25 - Lung. mt. 3,0 Giallo	10
AP/AO/MT4,0	Anco Pacco mm. 25 - Lung. mt. 4,0 Verde	10
AP/AO/MT5,0	Anco Pacco mm. 25 - Lung. mt. 5,0 Arancio	10



MINI CRICCHETTO: NASTRO Largh. mm. 25

Codice	Descrizione	n° pezzi
m-CR25/AO/MT3,0	Mini Cricchetto mm. 25 - Lung. mt. 3,0 Arancio	7
m-CR25/AO/MT4,0	Mini Cricchetto mm. 25 - Lung. mt. 4,0 Arancio	7
m-CR25/AO/MT5,0	Mini Cricchetto mm. 25 - Lung. mt. 5,0 Arancio	7
m-CR25/AO/MT6,0	Mini Cricchetto mm. 25 - Lung. mt. 6,0 Arancio	7



GRANDE ANCO PACCO: NASTRO Largh. mm. 35

Codice	Descrizione	n° pezzi
G-AP/AO/MT4,0	Grande Anco Pacco mm. 35 - Lung. mt. 4,0 Giallo	7

SISTEMI DI ANCORAGGIO LEGGERO con asole rinforzate sugli attacchi in metallo EN 12195-2

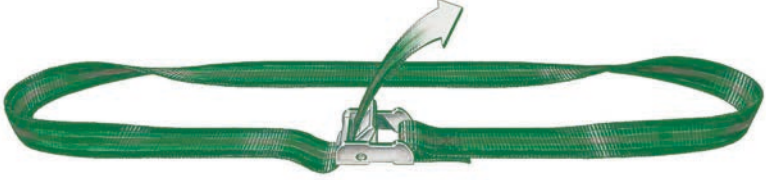
AP/AO NASTRO LARGH. MM. 25 - AD ANELLO - LC 2,5 kN	
Codice	Descrizione
	
SA-07	Valva con N.4 Anco Pacchi AP/AO - Lungh. mt. 2,5
SA-07-BOX	Box con N.12 Art. SA-07-Valva
SA-09	Valva con N.4 Anco Pacchi AP/AO - Lungh. mt. 3,0
SA-09-BOX	Box con N.12 Art. SA-09-Valva
SA-11	Valva con N.4 Anco Pacchi AP/AO - Lungh. mt. 4,0
SA-11-BOX	Box con N.12 Art. SA-11-Valva
SA-13	Valva con N.3 Anco Pacchi AP/AO - Lungh. mt. 5,0
SA-13-BOX	Box con N.12 Art. SA-13-Valva

AP/A1A2 NASTRO LARGH. MM. 25 - LUNGH. MT.4 + ASOLE FIBBIA - LC 2,5 kN	
Codice	Descrizione
	
SA-17	Valva con N.2 AP/A1A2 - Asole Fibbie - Lungh. mt. 4,0
SA-17-BOX	Box con N.12 Art. SA-17-Valva

SISTEMI DI ANCORAGGIO LEGGERO con asole rinforzate sugli attacchi in metallo

EN 12195-2

G-AP/AO NASTRO LARGH. MM. 35 - LUNGH. MT.5 AD ANELLO- LC 6,0 kN	
Codice	Descrizione
	
SA-19	Valva con N.2 Grande Anco Pacco G-AP/AO - Lungh. mt. 5,0
SA-19-BOX	Box con N.8 Art. SA-19-Valva

MAXI AP/AO NASTRO LARGH. MM. 50 - LUNGH. MT. 5 AD ANELLO - LC 10 kN	
Codice	Descrizione
	
SA-21	Valva con N.1 Maxi Anco Pacco M-AP/AO - Lungh. mt. 5,0
SA-21-BOX	Box con N.8 Art. SA-21-Valva

MINI CR-25/AO: NASTRO Largh. mm. 25 - DI DIVERSE LUNGHEZZE ad ANELLO - LC 8 kN	
Codice	Descrizione
	
SA-23	Valva con N.2 Mini CR25/AO - Lungh. mt. 4,0
SA-23-BOX	Box con N.12 Art. SA-23-Valva
SA-23/MT5	Valva con N.2 Mini CR25/AO - Lungh. mt. 5,0
SA-23/MT5-BOX	Box con N.12 Art. SA-23/MT5-Valva
SA-23/MT6	Valva con N.2 Mini CR25/AO - Lungh. mt. 6,0
SA-23/MT6-BOX	Box con N.12 Art. SA-23/MT6-Valva



SISTEMI DI ANCORAGGIO LEGGERO con asole rinforzate sugli attacchi in metallo EN 12195-2

MINI CR-25/A1A2: NASTRO LARGH. MM. 25 - LUNGH. MT. 4 - LC 3,75/7,5 kN	
Codice	Descrizione
SA-25	Valva con N.2 Mini CR25/A1A2 - Asole Fibbie - Lungh. mt. 4,0
SA-25-BOX	Box con N.8 Art. SA-25-Valva
SA-25/GAM	Valva con N.2 Mini CR25/A1A2 - Ganci Moto Plastificati - Lungh. mt. 4,0
SA-25/GAM-BOX	Box con N.8 Art. SA-25/GAM-Valva
SA-25/GT	Valva con N.2 Mini CR25/A1A2 - Ganci Tondino - Lungh. mt. 4,0
SA-25/GT-BOX	Box con N.8 Art. SA-25/GT-Valva

MINI-CR30/AO: NASTRO LARGH. MM. 30 - LUNGH. MT.5 AD ANELLO - LC 8 kN	
Codice	Descrizione
SA-27	Valva con N.1 MINI CR30/AO - Lungh. mt. 5,0
SA-27-BOX	Box con N.8 Art. SA-27-Valva

MINI-CR50/AO: NASTRO LARGH. MM. 50 - LUNGH. MT.5 AD ANELLO - LC 15 kN	
Codice	Descrizione
SA-30	Valva con N.1 MINI CR50/AO - Lungh. mt. 5,0
SA-30-BOX	Box con N.8 Art. SA-30-Valva



SISTEMI DI ANCORAGGIO LEGGERO con asole rinforzate sugli attacchi in metallo EN 12195-2



	CRp35/AO: NASTRO LARGH. MM. 35 - LUNGH. MT. 6 AD ANELLO - LC 2.000 daN	
	Codice	Descrizione
		
	SA-32	Valva con N.1 CRp35/AO - Lunghezza mt. 6
SA-32-BOX	Box con N.8 Art. SA-32-Valva	

**ASOLE RINFORZATE
SUGLI ATTACCHI
METALLICI**



	CRp35 - CRICCHETTO PICCOLO - NASTRO MM. 35 - LC 1.000/2.000 daN	
	Codice	Descrizione
		
	SA-34/GT	Valva con n.1 CRp35/A1A2 - GT (Ganci Tondino) - Lungh. mt. 6
SA-34/GT-BOX	Box con N.8 Art. SA-34/GT-Valva	



		
	SA-34/GSP	Valva con n.1 CRp35/A1A2 - GSP (Ganci Sponda) - Lungh. mt. 6
	SA-34/GSP-BOX	Box con N.8 Art. SA-34/GSP-Valva

		
	SA-34/T	Valva con n.1 CRp35/A1A2 - T (Triangoli) - Lungh. mt. 6
	SA-34/T-BOX	Box con N.8 Art. SA-34/T-Valva

		
	SA-34/AC	Valva con n.1 CRp35/A1A2 - AC (Asole Cucite) - Lungh. mt. 6
	SA-34/AC-BOX	Box con N.8 Art. SA-34/AC-Valva

SISTEMI DI ANCORAGGIO PESANTE CON ASOLE RINFORZATE

EN 12195-2

	CR35/AO: NASTRO LARGH. MM. 35 - LUNGH. MT. 6 AD ANELLO - LC 2.000 daN	
	Codice	Descrizione
		
	SA-28	Valva con N.1 CR35/AO - Lunghezza mt. 6
SA-28-BOX	Box con N.8 Art. SA-28-Valva	

**ASOLE RINFORZATE
SUGLI ATTACCHI
METALLICI**



	CR35/A1A2: NASTRO LARGH. MM. 35 - LUNGH. MT. 6 + ACCESSORI - LC 1.000/2.000 daN	
	Codice	Descrizione
		
	SA-28/GT	Valva con n.1 CR35/A1A2 - GT (Ganci Tondino) - Lungh. mt. 6
SA-28/GT-BOX	Box con N.6 Art. SA-28/GT-Valva	



		
	Codice	Descrizione
	SA-28/GSP	Valva con n.1 CR35/A1A2 - GSP (Ganci Sponda) - Lungh. mt. 6
	SA-28/GSP-BOX	Box con N.6 Art. SA-28/GSP-Valva

		
	Codice	Descrizione
	SA-28/T	Valva con n.1 CR35/A1A2 - T (Triangoli) - Lungh. mt. 6
	SA-28/T-BOX	Box con N.6 Art. SA-28/T-Valva

		
	Codice	Descrizione
	SA-28/AC	Valva con n.1 CR35/A1A2 - AC (Asole Cucite) - Lungh. mt. 6
	SA-28/AC-BOX	Box con N.6 Art. SA-28/AC-Valva



SISTEMI DI ANCORAGGIO PESANTE CON ASOLE RINFORZATE



EN 12195-2

	CR35/AO: NASTRO LARGH. MM. 35 - LUNGH. MT. 6 AD ANELLO - LC 3.000 daN	
	Codice	Descrizione
		
	SA-31	Valva con N.1 CR35/AO - Lunghezza mt. 6
SA-31-BOX	Box con N.6 Art. SA-31-Valva	

**ASOLE RINFORZATE
SUGLI ATTACCHI
METALLICI**

	CR35/A1A2: NASTRO LARGH. MM. 35 - LUNGH. MT. 6 + ACCESSORI - LC 1.500/3.000 daN	
	Codice	Descrizione
		
	SA-31/GT	Valva con n.1 CR35/A1A2 - GT (Ganci Tondino) - Lungh. mt. 6
SA-31/GT-BOX	Box con N.6 Art. SA-31/GT-Valva	















		
	Codice	Descrizione
	SA-31/GSP	Valva con n.1 CR35/A1A2 - GSP (Ganci Sponda) - Lungh. mt. 6
	SA-31/GSP-BOX	Box con N.6 Art. SA-31/GSP-Valva

		
	Codice	Descrizione
	SA-31/T	Valva con n.1 CR35/A1A2 - T (Triangoli) - Lungh. mt. 6
	SA-31/T-BOX	Box con N.6 Art. SA-31/T-Valva

		
	Codice	Descrizione
	SA-31/AC	Valva con n.1 CR35/A1A2 - AC (Asole Cucite) - Lungh. mt. 6
	SA-31/AC-BOX	Box con N.6 Art. SA-31/AC-Valva

SISTEMI DI ANCORAGGIO PESANTE CON ASOLE RINFORZATE

EN 12195-2

	CR50/AO: NASTRO LARGH. MM. 50 - LUNGH. MT. 8 AD ANELLO - LC 4.000 daN		
	Codice	Descrizione	
			
	 N.2 PARASPIGOLI (in omaggio) inclusi nella confezione VALVA		
	SA-53	Valva con N.1 CR50/AO - Lunghezza mt. 8	
	SA-53-BOX	Box con N.8 Art. SA-53-Valva	
CR50/A1A2: NASTRO LARGH. MM. 50 - LUNGH. MT. 9 + ACCESSORI - LC 2.000/4.000 daN			
	Codice	Descrizione	
			
	 N.2 PARASPIGOLI (in omaggio) inclusi nella confezione VALVA		
		SA-59/GT	Valva con n.1 CR50/A1A2 - GT (Ganci Tondino) - Lungh. mt. 9
	SA-59/GT-BOX	Box con N.8 Art. SA-59/GT-Valva	
			
	 N.2 PARASPIGOLI (in omaggio) inclusi nella confezione VALVA		
		SA-59/GSP	Valva con n.1 CR50/A1A2 - GSP (Ganci Sponda) - Lungh. mt. 9
		SA-59/GSP-BOX	Box con N.8 Art. SA-59/GSP-Valva
			
	 N.2 PARASPIGOLI (in omaggio) inclusi nella confezione VALVA		
		SA-59/T	Valva con n.1 CR50/A1A2 - T (Triangoli) - Lungh. mt. 9
		SA-59/T-BOX	Box con N.8 Art. SA-59/T-Valva
			
	 N.2 PARASPIGOLI (in omaggio) inclusi nella confezione VALVA		
		SA-59/AC	Valva con n.1 CR50/A1A2 - AC (Asole Cucite) - Lungh. mt. 9
		SA-59/AC-BOX	Box con N.8 Art. SA-59/AC-Valva

**ASOLE RINFORZATE
SUGLI ATTACCHI
METALLICI**

SISTEMI DI ANCORAGGIO PESANTE CON ASOLE RINFORZATE

EN 12195-2



MISURE SPECIALI - CR50/A1A2 - LC 2.000/4.000 daN

Codice	Descrizione
	
SA-59/GT/MT10	N.1 CR50/A1A2 - GT (Ganci Tondino) - Lungh. mt. 10 - Conf. Reggetta
SA-59/GT/MT12	N.1 CR50/A1A2 - GT (Ganci Tondino) - Lungh. mt. 12 - Conf. Reggetta
SA-59/GT/MT14	N.1 CR50/A1A2 - GT (Ganci Tondino) - Lungh. mt. 14 - Conf. Reggetta

	
SA-59/GSP/MT10	N.1 CR50/A1A2 - GSP (Ganci Sponda) - Lungh. mt. 10 - Conf. Reggetta
SA-59/GSP/MT12	N.1 CR50/A1A2 - GSP (Ganci Sponda) - Lungh. mt. 12 - Conf. Reggetta
SA-59/GSP/MT14	N.1 CR50/A1A2 - GSP (Ganci Sponda) - Lungh. mt. 14 - Conf. Reggetta

SISTEMI DI ANCORAGGIO PESANTE CON ASOLE RINFORZATE

EN 12195-2

 	MEGA-CR50/AO: NASTRO LARGH. MM. 50 - LUNGH. MT. 8 AD ANELLO - LC 5.000 daN	
	Codice	Descrizione
ASOLE RINFORZATE SUGLI ATTACCHI METALLICI	CRICCHETTO CON RILASCIO GRADUALE	
		
	 N.2 PARASPIGOLI (in omaggio) inclusi nella confezione VALVA	
SA-65	Valva con N.1 MEGA-CR50/AO - Lunghezza mt. 8	
SA-65-BOX	Box con N.8 Art. SA-65-Valva	
 	MEGA-CR50/A1A2: NASTRO LARGH. MM. 50 - LUNGH. MT. 9 + ACCESSORI - LC 2.500/5.000 daN	
	Codice	Descrizione
ASOLE RINFORZATE SUGLI ATTACCHI METALLICI	CRICCHETTO CON RILASCIO GRADUALE	
		
	 N.2 PARASPIGOLI (in omaggio) inclusi nella confezione VALVA	
SA-71/GT	Valva con n.1 MEGA-CR50/A1A2 - GT (Ganci Tondino) - Lungh. mt. 9	
SA-71/GT-BOX	Box con N.8 Art. SA-71/GT-Valva	
	CRICCHETTO CON RILASCIO GRADUALE	
		
 N.2 PARASPIGOLI (in omaggio) inclusi nella confezione VALVA		
SA-71/GSP	Valva con n.1 CR50/A1A2 - GSP (Ganci Sponda) - Lungh. mt. 9	
SA-71/GSP-BOX	Box con N.8 Art. SA-71/GSP-Valva	
	CRICCHETTO CON RILASCIO GRADUALE	
		
 N.2 PARASPIGOLI (in omaggio) inclusi nella confezione VALVA		
SA-71/T	Valva con n.1 MEGA-CR50/A1A2 - T (Triangoli) Lungh. mt. 9	
SA-71/T-BOX	Box con N.8 Art. SA-71/T-Valva	
	CRICCHETTO CON RILASCIO GRADUALE	
		
 N.2 PARASPIGOLI (in omaggio) inclusi nella confezione VALVA		
SA-71/AC	Valva con n.1 MEGA-CR50/A1A2 - AC (Asole Cucite) - Lungh. mt. 9	
SA-71/AC-BOX	Box con N.8 Art. SA-71/AC-Valva	

SISTEMI DI ANCORAGGIO PESANTE CON ASOLE RINFORZATE

EN 12195-2



CONFEZIONI SPECIALI - MEGA-CR50/A1A2 - LC 2500/5000 daN

Codice	CRICCHETTO CON RILASCIO GRADUALE Descrizione
SA-73/GT-TRACOLLA	N.2 MEGA-CR50/A1A2 - GT (Ganci Tondino) - Lungh. mt. 9 - Conf. Tracolla
SA-73/GSP-TRACOLLA	N.2 MEGA- CR50/A1A2-GSP (Ganci Sponda)-Lungh. mt.9-Conf.Tracolla
SA-73/T-TRACOLLA	N.2 MEGA-CR50/A1A2 - T (Triangolo) - Lungh. mt. 9 - Conf. Tracolla
SA-73/AC-TRACOLLA	N.2 MEGA-CR50/A1A2 -AC (Asola Cucita) - Lungh. mt. 9 - Conf. Tracolla

CONFEZIONI SPECIALI - MEGA-CR50/A1A2 - LC 2500/5000 daN

Codice	CRICCHETTO CON RILASCIO GRADUALE Descrizione
SA-75/GT-SACCA	N.4 MEGA-CR50/A1A2 - GT (Ganci Tondino) - Lungh. mt. 9 - Conf. Sacca
SA-75/GSP-SACCA	N.4 MEGA-CR50/A1A2 - GSP (Ganci Sponda) - Lungh. mt. 9 - Conf. Sacca
SA-75/T-SACCA	N.4 MEGA-CR50/A1A2 -T (Triangolo) - Lungh. mt. 9 - Conf. Sacca
SA-75/AC-SACCA	N.4 MEGA-CR50/A1A2 - AC (Asola Cucita) - Lungh. mt. 9 - Conf. Sacca



SISTEMI DI ANCORAGGIO PESANTE CON ASOLE RINFORZATE

EN 12195-2

	MEGA-CR50LUNGO/AO: NASTRO LARGH. MM. 50 - LUNGH. MT. 8 AD ANELLO - LC 5.000 daN	
	Codice	Descrizione
	CRICCHETTO CON MANIGLIA LUNGA	
		
SA-72	N.1 MEGA-CR50L/AO - Lunghezza mt. 8	
	Confezione SKINPACK	

**ASOLE RINFORZATE
SUGLI ATTACCHI
METALLICI**



	MEGA-CR50LUNGO/A1A2: NASTRO LARGH. MM. 50 - LUNGH. MT. 9 + ACCESSORI - LC 2.500/5.000 daN	
	Codice	Descrizione
	CRICCHETTO CON MANIGLIA LUNGA	
		
SA-72/GT	N.1 MEGA-CR50L/A1A2 - GT (Ganci Tondino) - Lungh. mt. 9	
	Confezione SKINPACK	



	CRICCHETTO CON MANIGLIA LUNGA		
			
	SA-72/GSP	N.1 MEGA-CR50L/A1A2 - GSP (Ganci Sponda) - Lungh. mt. 9	
		Confezione SKINPACK	

	CRICCHETTO CON MANIGLIA LUNGA		
			
	SA-72/T	N.1 MEGA-CR50L/A1A2 - T (Triangoli) - Lungh. mt. 9	
		Confezione SKINPACK	

	CRICCHETTO CON MANIGLIA LUNGA		
			
	SA-72/AC	N.1 MEGA-CR50L/A1A2 - AC (Asole Cucite) - Lungh. mt. 9	
		Confezione SKINPACK	

SISTEMI DI ANCORAGGIO PESANTE CON ASOLE RINFORZATE

EN 12195-2

	MEGA-CR50LERG/AO: NASTRO LARGH. MM. 50 - LUNGH. MT. 8 AD ANELLO - LC 5.000 daN	
	Codice	Descrizione
	MEGA-CR50LERG/AO CON RILASCIO GRADUALE A MANIGLIA LUNGA	
		
SA-74	N.1 MEGA-CR50LERG/AO - Lunghezza mt. 8	
	Confezione SKINPACK	

**ASOLE RINFORZATE
SUGLI ATTACCHI
METALLICI**

	MEGA-CR50LERG/A1A2: NASTRO LARGH. MM. 50 - LUNGH. MT. 9 + ACCESSORI - LC 2.500/5.000 daN	
	Codice	Descrizione
	CRICCHETTO ERGONOMICO CON RILASCIO GRADUALE A MANIGLIA LUNGA	
		
SA-74/GT	N.1 MEGA-CR50LERG/A1A2 - GT (Ganci Tondino) - Lungh. mt. 9	
	Confezione SKINPACK	

	CRICCHETTO ERGONOMICO CON RILASCIO GRADUALE A MANIGLIA LUNGA	
		
	SA-74/GSP	N.1 MEGA-CR50LERG/A1A2 - GSP (Ganci Sponda) - Lungh. mt. 9
	Confezione SKINPACK	





	CRICCHETTO ERGONOMICO CON RILASCIO GRADUALE A MANIGLIA LUNGA	
		
	SA-74/T	N.1 MEGA-CR50LERG/A1A2 - T (Triangoli) - Lungh. mt. 9
	Confezione SKINPACK	

	CRICCHETTO ERGONOMICO CON RILASCIO GRADUALE A MANIGLIA LUNGA	
		
	SA-74/AC	N.1 MEGA-CR50LERG/A1A2 - AC (Asole Cucite) - Lungh. mt. 9
	Confezione SKINPACK	

SISTEMI DI ANCORAGGIO PESANTE CON ASOLE RINFORZATE

EN 12195-2

	SUPER-CR75/AO: NASTRO LARGH. MM. 75 - LUNGH. MT. 10 AD ANELLO - LC 10.000 daN	
	Codice	Descrizione
		
	SA-76	N.1 SUPER.CR75/AO - Lunghezza mt. 10
ASOLE RINFORZATE SUGLI ATTACCHI METALLICI		
	SA-76/TB	N.1 SUPER CR75/AO - Lunghezza mt. 10 completo di N.2 Triangoli Bullone
		Eventuali connessioni ai Triangoli Bullone: AMP/OKN-13-8: GANCIO DI SICUREZZA Ton.5 AMP/OKE-13-8: GANCIO FONDERIA Ton.5 

	SUPER-CR75/A1A2: NASTRO LARGH. MM. 75 - LUNGH. MT. 12 + ACCESSORI - LC 5.000/10.000 daN	
	Codice	Descrizione
		
	SA-77/GT/MT12	N.1 SUPER-CR75/A1A2 - GT (Ganci Tondino) - Lungh. mt. 12
		
	SA-77/GSP/MT12	N.1 SUPER-CR75/A1A2 - GSP (Ganci Sponda) - Lungh. mt. 12
		
	SA-77/T/M12	N.1 SUPER-CR75/A1A2 - T (Triangoli) - Lungh. mt. 12
		
	SA-77/AC/MT12	N.1 SUPER-CR75/A1A2 - AC (Asole Cucite) - Lungh. mt. 12
		
	SA-77/TG/MT12	N.1 SUPER-CR75/A1A2 - TG (Triangoli con Ganci) - Lungh. mt. 12
		
	SA-77/TB/MT12	N.1 SUPER-CR75/A1A2 - TB (Triangoli Bullone) - Lungh. mt. 12
		Eventuali connessioni ai Triangoli Bullone: AMP/OKN-13-8: GANCIO DI SICUREZZA Ton.5 AMP/OKE-13-8: GANCIO FONDERIA Ton.5 







SISTEMI DI ANCORAGGIO PESANTE

EN 12195-2

SUPER-CR100/AO: NASTRO LARGH. MM. 100- LUNGH. MT. 10 AD ANELLO - LC 10.000 daN	
Codice	Descrizione
	
SA-80	N.1 SUPER-CR100/AO - Lunghezza mt. 10
	
SA-80/TB	N.1 SUPER-CR100/AO - Lunghezza mt. 10 completo di N.2 Triangoli Bullone
	Eventuali connessioni ai Triangoli Bullone: AMP/OKN-13-8: GANCIO DI SICUREZZA Ton.5 AMP/OKE-13-8: GANCIO FONDERIA Ton.5 

ASOLE RINFORZATE
SUGLI ATTACCHI
METALLICI





SUPER-CR100/A1A2: NASTRO LARGH. MM. 100 - LUNGH. MT. 12 + ACCESSORI - LC 5.000/10.000 daN	
Codice	Descrizione
	
SA-80/GT/MT12	N.1 SUPER-CR100/A1A2 - GT (Ganci Tondino) - Lungh. mt. 12
	
SA-80/GSP/MT12	N.1 SUPER-CR100/A1A2 - GSP (Ganci Sponda) - Lungh. mt. 12
	
SA-80/T/MT12	N.1 SUPER-CR100/A1A2 - T (Triangoli) - Lungh. mt. 12
	
SA-80/AC/MT12	N.1 SUPER-CR100/A1A2 - AC (Asole Cucite) - Lungh. mt. 12
	
SA-80/TG/MT12	N.1 SUPER-CR100/A1A2 - TG (Triangoli con Ganci) - Lungh. mt. 12
	
SA-80/TB/MT12	N.1 SUPER-CR100/A1A2 - TB (Triangoli Bullone) - Lungh. mt. 12
	Eventuali connessioni ai Triangoli Bullone: AMP/OKN-13-8: GANCIO DI SICUREZZA Ton.5 AMP/OKE-13-8: GANCIO FONDERIA Ton.5 

SISTEMI DI ANCORAGGIO

EN 12195-2 - Articolo d'importazione



LC 7,5 kN NELLA POSIZIONE A 'U'

Codice	Descrizione
	 GANCIO TONDINO
m-CR25/A1A2/4GT	lunghezza mt. 4 - colore arancione - larghezza nastro 25mm
	 GANCIO MOTO
m-CR25/A1A2/4GAM	lunghezza mt. 4 - colore arancione - larghezza nastro 25mm



LC 2000 daN NELLA POSIZIONE A 'U'

Codice	Descrizione
	 CONFIGURAZIONE AD ANELLO
CRP35/LC2000/AO/6	lunghezza mt. 6 - colore arancione - larghezza nastro 35mm

LC 1000 daN A TIRO DRITTO - LC 2000 daN NELLA POSIZIONE A 'U'

Codice	Descrizione
	 GANCIO TONDINO
CRP35/LC1000/6GT	lunghezza mt. 6 - colore arancione - larghezza nastro 35mm
	 GANCIO SPONDA
CRP35/LC1000/6GSP	lunghezza mt. 6 - colore arancione - larghezza nastro 35mm



LC 1000 daN A TIRO DRITTO - LC 2000 daN NELLA POSIZIONE A 'U'

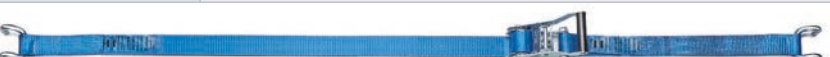

Codice	Descrizione
	 GANCIO TONDINO
CR35/LC1000/6GT	lunghezza mt. 6 - colore arancione - larghezza nastro 35mm
	 GANCIO SPONDA
CR35/LC1000/6GSP	lunghezza mt. 6 - colore arancione - larghezza nastro 35mm

SISTEMI DI ANCORAGGIO



EN 12195-2 - Articolo d'importazione

LC 1500 daN A TIRO DRITTO - LC 3000 daN NELLA POSIZIONE A 'U'	
Codice	Descrizione
	GANCIO TONDINO
CR35/LC1500/6GT	lunghezza mt. 6 - colore blu - larghezza nastro 35mm
	GANCIO SPONDA
CR35/LC1500/6GSP	lunghezza mt. 6 - colore blu - larghezza nastro 35mm

LC 1500 daN A TIRO DRITTO - LC 3000 daN NELLA POSIZIONE A 'U'	
Codice	Descrizione
	GANCIO TONDINO
CR50/LC1500/9GT	lunghezza mt. 9 - colore giallo - larghezza nastro 50mm
	GANCIO SPONDA
CR50/LC1500/9GSP	lunghezza mt. 9 - colore giallo - larghezza nastro 50mm

LC 2000 daN A TIRO DRITTO - LC 4000 daN NELLA POSIZIONE A 'U'	
Codice	Descrizione
	GANCIO TONDINO
CR50/LC2000/9GT	lunghezza mt. 9 - colore arancione - larghezza nastro 50mm
	GANCIO SPONDA
CR50/LC2000/9GSP	lunghezza mt. 9 - colore arancione - larghezza nastro 50mm

LC 2500 daN A TIRO DRITTO - LC 5000 daN NELLA POSIZIONE A 'U'	
Codice	Descrizione
	GANCIO TONDINO
CR50/LC2500/9GT	lunghezza mt. 9 - colore blu - larghezza nastro 50mm
	GANCIO SPONDA
CR50/LC2500/9GT	lunghezza mt. 9 - colore blu - larghezza nastro 50mm

LC 2500 daN A TIRO DRITTO - LC5000 daN NELLA POSIZIONE A 'U'	
Codice	Descrizione
CRICCHETTO ERGONOMICO LEVA LUNGA 	GANCIO TONDINO
CR50LE/LC2500/9GT	lunghezza mt. 9 - colore rosso - larghezza nastro 50mm
CRICCHETTO ERGONOMICO LEVA LUNGA 	GANCIO SPONDA
CR50LE/LC2500/9GSP	lunghezza mt. 9 - colore rosso - larghezza nastro 50mm

SISTEMI DI ANCORAGGIO SPECIALI

SISTEMA DI ANCORAGGIO PER VEICOLI SU BISARCHE



Guaina mod. ARI
come protezione

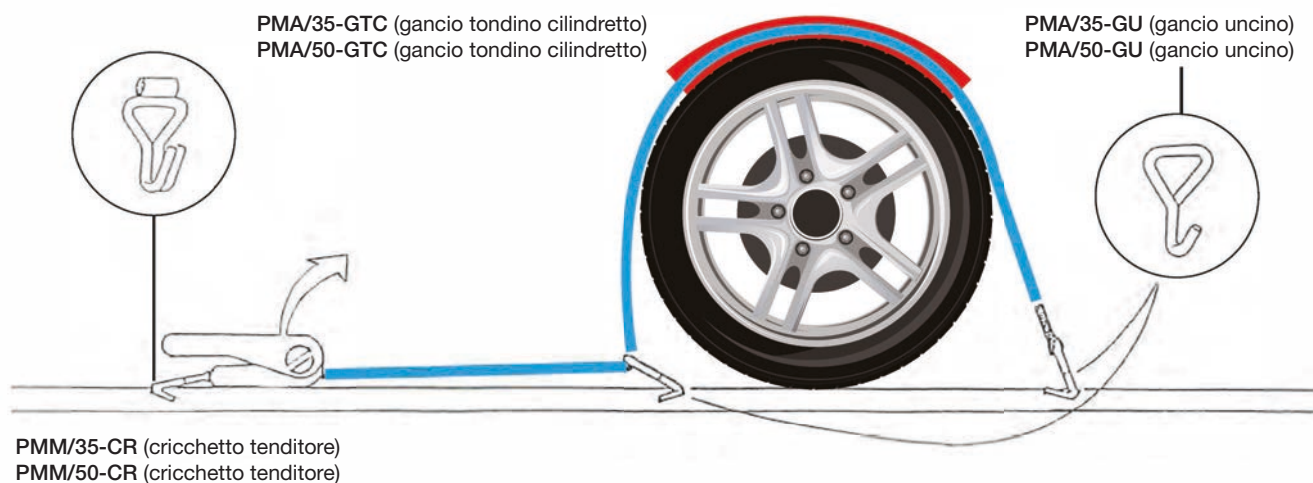

ANCO-BISARCA: SISTEMI DI ANCORAGGIO PER VEICOLI SU BISARCHE

Codice	Descrizione
ANCO-BISARCA-35	Sistemi di ancoraggio per bisarca con CR35 e nastro mm. 35 - Lunghezza mt. 3,5 LC 1000 / 2000 daN
ANCO-BISARCA-50	Sistemi di ancoraggio per bisarca con CR50 e nastro mm. 50 - Lunghezza mt. 3,5 LC 2000 / 4000 daN

SISTEMI DI ANCORAGGIO SPECIALI

SISTEMA DI ANCORAGGIO PER ROLL-CONTAINER

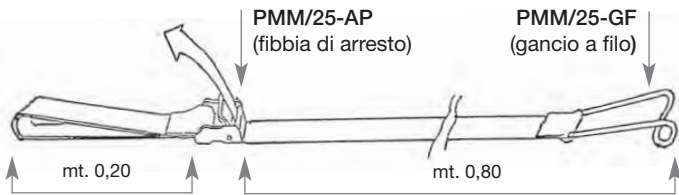

ANCO-ROLL: SISTEMI DI ANCORAGGIO PER ROLL-CONTAINER

Codice	Descrizione
ROLL/A1A2	Sistemi di ancoraggio per roll-container con nastro mm. 25 A1: mt. 0,20 - A2: mt. 0,80

UTILIZZO

Fare un cappio con l'asola del nastro attorno alla struttura del Roll-Container e agganciare il "gancio a filo" all'altra estremità della struttura. Tirare il nastro inserito nella fibbia di arresto, sino alla tensione desiderata.

SISTEMA DI ANCORAGGIO PER INTERNO VEICOLI



1

art. ANCO-TENDEX-50m (cricchetto mini-CR50)

2

art. ANCO-TENDEX-50 (cricchetto CR50)

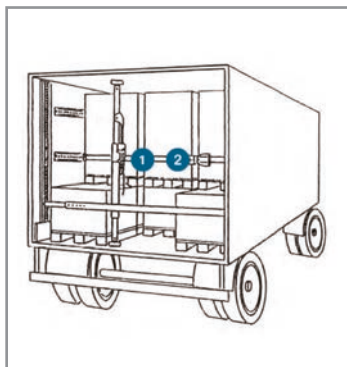

1

PMM/50-MINI-CR (cricchetto tenditore)

2

PMM/50-CR (cricchetto tenditore)

Nastro larghezza mm. 50

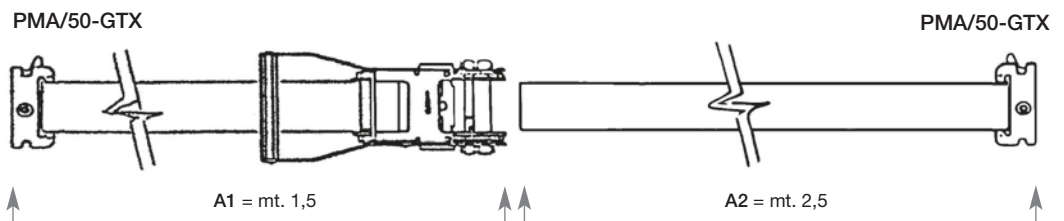

ANCO-TENDEX: SISTEMI DI ANCORAGGIO PER INTERNO VEICOLI

Codice	Descrizione
ANCO-TENDEX-50m	Sistemi di ancoraggio per interno veicoli con mini CR50 e nastro mm. 50 A1: mt. 1,50 - A2: mt. 2,50 - completo alle estremità di ganci art. PMA/50-GTX LC 750 / 1500 daN
ANCO-TENDEX-50	Sistemi di ancoraggio per interno veicoli con CR50 e nastro mm. 50 A1: mt. 1,50 - A2: mt. 2,50 - completo alle estremità di ganci art. PMA/50-GTX LC 750 / 1500 daN

SISTEMA DI ANCORAGGIO SPECIALI

SISTEMA DI ANCORAGGIO PER BOMBOLE

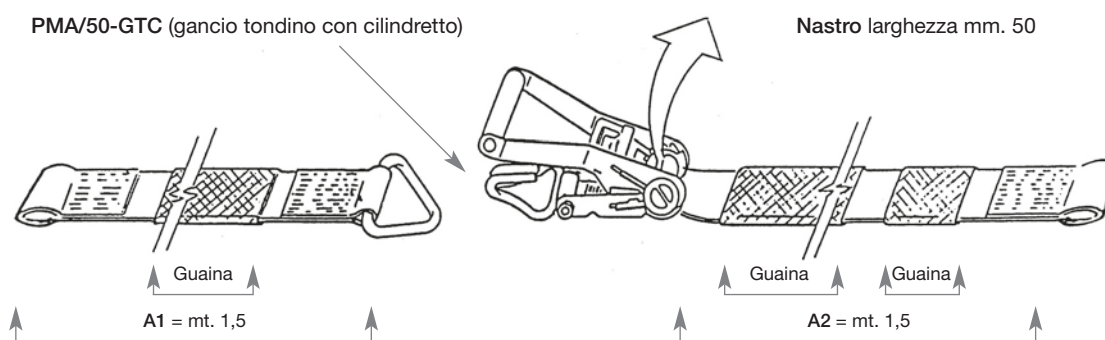

ANCO-BOMBOLA: SISTEMI DI ANCORAGGIO PER BOMBOLE

Codice	Descrizione
ANCO-BOMBOLA-50	Sistemi di ancoraggio per bombole con CR50 e nastro mm. 50 A1: mt. 1,50 - A2: mt. 1,50 LC 2000 / 4000 daN

A1: nastro confezionato, lunghezza mt. 1,5 con inserito uno spezzone di guaina di protezione, ad una estremità un triangolo art. PMA/50-T. All'altra estremità asola piatta e rinforzata.

PMM/50-CR: cricchetto tensionatore con inserito un gancio tondino cilindretto art. PMA/50-GTC

A2: nastro confezionato, lunghezza mt. 1,5 con inseriti due spezzoni di guaina di protezione. Una estremità ad asola piatta e rinforzata, l'altra estremità libera.

*****A RICHIESTA FORNIBILE CON **GANCIO PMA/50-GUP** TERMINALE*****





TRAINI/VETTURA - Nastro a doppio strato	
Codice	Descrizione
TSC/UNIVERSAL-T/4	UNIVERSAL Carico di rottura Kg. 4.800 - Larghezza mm. 35 Lunghezza mt. 4
TSC/BIG-T/06	BIG Carico di rottura Kg. 7.200 - Larghezza mm. 50 Lunghezza mt. 6
TSC/BIG-T/10	BIG Carico di rottura Kg. 7.200 - Larghezza mm. 50 Lunghezza mt. 10
TSC/MAXI-T/06	MAXI Carico di rottura Kg. 9.600 - Larghezza mm. 50 Lunghezza mt. 6
TSC/MAXI-T/10	MAXI Carico di rottura Kg. 9.600 - Larghezza mm. 50 Lunghezza mt. 10
TSC/MEGA-T/06	MEGA Carico di rottura Kg. 12.000 - Larghezza mm. 50 Lunghezza mt. 6
TSC/MEGA-T/10	MEGA Carico di rottura Kg. 12.000 - Larghezza mm. 50 Lunghezza mt. 10
TSC/SUPER-T/06	SUPER Carico di rottura Kg. 13.760 - Larghezza mm. 60 Lunghezza mt. 6
TSC/SUPER-T/10	SUPER Carico di rottura Kg. 13.760 - Larghezza mm. 60 Lunghezza mt. 10
TSC/SPECIAL-T/06	SPECIAL Carico di rottura Kg. 20.800 - Larghezza mm. 75/90 Lunghezza mt. 6
TSC/SPECIAL-T/10	SPECIAL Carico di rottura Kg. 20.800 - Larghezza mm. 75/90 Lunghezza mt. 10
TSC/SPECIAL-T-R/06	SPECIAL 100 Carico di rottura Kg. 28.800 - Larghezza mm. 100/120 Lunghezza mt. 6
TSC/SPECIAL-T-R/10	SPECIAL 100 Carico di rottura Kg. 28.800 - Larghezza mm. 100/120 Lunghezza mt. 10
TSC/WINCH-T/02	ANCO-WINCH Carico di rottura Kg. 9.600 - Larghezza mm. 50 Lunghezza mt. 2

· A richiesta: le etichette possono essere personalizzate.
 · Confezione di vendita: singola in termoretraibile.
 · NB: su ordinazione vengono realizzati traini con carico di rottura Kg. 30.000 - Kg. 40.000 - Kg. 60.000

LINEA HOBBY

DIVISIONE FUORISTRADA

Codice	Descrizione
 <p style="text-align: center;">HB/F9 HB/F9-CONF</p>	<p>1 Big-Traino Carico di Rottura Kg. 7.200 Lunghezza mt. 6 (valigetta) Confezione da 3 Valigette</p>
 <p style="text-align: center;">HB/F10 HB/F10-CONF</p>	<p>1 Big-Traino Carico di Rottura Kg. 7.200 Lunghezza mt. 6 + 2 Grilli + 1 Paio di Guanti + 1 Tanichetta (valigetta)" Confezione da 3 Valigette</p>
 <p style="text-align: center;">HB/F11</p>	<p>1 Big-Traino Carico di Rottura Kg. 7.200 Lunghezza mt. 6 + 2 Grilli + 1 Paio di Guanti + 1 Tanichetta + 1 Mini Cricchetto + 2 Anco Pacco</p>
 <p style="text-align: center;">HB/F12 HB/F12-CONF</p>	<p>1 Maxi-Traino Carico di Rottura Kg. 9.600 Lunghezza mt. 6 (valigetta) Confezione da 3 Valigette</p>
 <p style="text-align: center;">HB/F13 HB/F13-CONF</p>	<p>1 Maxi-Traino Carico di Rottura Kg. 9.600 Lunghezza mt. 6 + 2 Grilli + 1 Paio di Guanti + 1 Tanichetta (valigetta)" Confezione da 3 Valigette</p>
 <p style="text-align: center;">HB/F14</p>	<p>1 Maxi-Traino Carico di Rottura Kg. 9.600 Lunghezza mt. 6 + 2 Grilli + 1 Paio di Guanti + 1 Tanichetta + 1 Mini Cricchetto + 2 Anco Pacco</p>
 <p style="text-align: center;">HB/F15</p>	<p>1 Mega-Traino Carico di Rottura Kg. 12.000 Lunghezza mt. 6 + 2 Grilli + 1 Paio di Guanti + 1 Tanichetta + 1 Mini Cricchetto + 2 Anco Pacco + 1 Lampada + 1 Raschiavetro</p>





LINEA HOBBY

DIVISIONE AUTO

Codice	Descrizione
 <p data-bbox="475 600 619 645">HB/A1/S HB/A1/S-BOX</p>	 <p data-bbox="721 674 1193 775">1 Traino-Universale - Carico di Rottura Kg. 4.800 Lunghezza mt. 4 + 2 Grilli (bivalva) Box da 6 Bivalve</p>
 <p data-bbox="483 927 619 972">HB/A1 HB/A1-CONF</p>	<p data-bbox="721 965 1189 1093">1 Traino-Universale - Carico di Rottura Kg. 4.800 Lunghezza mt. 4 + 2 Grilli + 1 Paio di Guanti + 1 Tanichetta + 2 Anco Pacco (valigetta) Confezione da 6 Valigette</p>
 <p data-bbox="499 1256 619 1301">HB/A2 HB/A2-BOX</p>	 <p data-bbox="721 1357 1125 1435">1 Anco-Traino - Carico di Rottura Kg. 800 Lunghezza mt. 3,5 (bivalva) Box da 12 Bivalve</p>
 <p data-bbox="483 1588 619 1632">HB/A5 HB/A5-CONF</p>	<p data-bbox="721 1637 1125 1765">1 Anco-Traino - Carico di Rottura Kg. 800 Lunghezza mt. 3,5 + 2 Grilli + 1 Paio di Guanti + 1 Tanichetta + 2 Anco Pacco (valigetta) Confezione da 6 Valigette</p>
 <p data-bbox="550 1928 619 1951">HB/A7</p>	<p data-bbox="721 1966 1220 2094">1 Traino-Universale - Carico di Rottura Kg. 4.800 Lunghezza mt. 4 + 2 Grilli + 1 Paio di Guanti + 1 Tanichetta + 1 Mini Cricchetto + 2 Anco Pacco + Lampada + 1 Raschiavetro + 1 Serie Cavi Batteria</p>

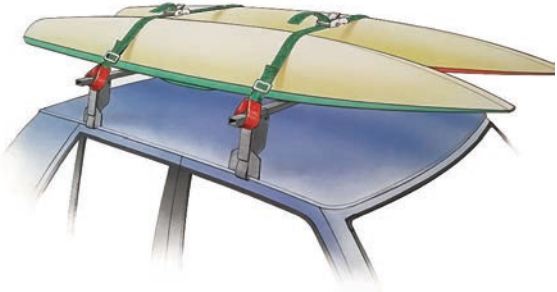







LINEA HOBBY

DIVISIONE NAUTICA

Codice	Descrizione
 <p data-bbox="512 636 638 685">HB/N7 HB/N7-BOX</p>	 <p data-bbox="740 779 1142 853">2 Grande Anco-Pacco/A1A2 - LC 3,75 kN Lunghezza mt. 6 (bivalva) Box da 6 Bivalve</p>
 <p data-bbox="512 1050 638 1099">HB/N8 HB/N8-BOX</p>	 <p data-bbox="740 1189 1091 1263">2 Mini Cricchetto/A1A2 - LC 3,75 kN Lunghezza mt. 6 (bivalva) Box da 6 Bivalve</p>
 <p data-bbox="488 1462 638 1512">HB/N12 HB/N12-CONF</p>	<p data-bbox="740 1576 1270 1677">2 Mini Cricchetto/A1A2 - LC 3,75 kN - Lunghezza mt. 6 + 2 Anco Pacco/A1A2 Kg. 250 - Lunghezza mt. 4 + 1 Paio di Guanti + 1 Tanichetta (valigetta) Box da 3 Valigette</p>
 <p data-bbox="555 1883 638 1910">HB/N15</p>	<p data-bbox="740 2024 1270 2074">2 Mini Cricchetto/A1A2 - LC 3,75 kN - Lunghezza mt. 6 + 4 Protezioni + 1 Paio di Guanti + 1 Tanichetta</p>

LINEA HOBBY



DIVISIONE MOTO

Codice	Descrizione
 <p data-bbox="491 600 619 645">HB/M3 HB/M3-BOX</p>	 <p data-bbox="722 725 1155 775">2 Anco-Moto - LC 3,75 kN - Lunghezza mt. 2 Box da 8 Bivalve</p>
 <p data-bbox="491 927 619 972">HB/M4 HB/M4-BOX</p>	 <p data-bbox="722 1052 1211 1102">2 Maxi-Anco-Moto - LC 3,75 kN - Lunghezza mt. 2 Box da 8 Bivalve</p>
 <p data-bbox="491 1254 619 1299">HB/M5 HB/M5-BOX</p>	 <p data-bbox="722 1379 1211 1429">2 Maxi-Anco-Moto - LC 3,75 kN - Lunghezza mt. 5 Box da 6 Bivalve</p>
 <p data-bbox="478 1585 619 1630">HB/M7 HB/M7-CONF</p>	<p data-bbox="722 1686 1315 1762">1 Anco-Moto - LC 3,75 kN - Lunghezza mt. 2 + 2 Anco Pacco + 1 Paio di Guanti + 1 Tanichetta (valigetta) Confezione da 6 Valigette</p>
 <p data-bbox="478 1912 619 1957">HB/M8 HB/M8-CONF</p>	<p data-bbox="722 1991 1211 2089">1 Maxi-Anco-Moto - LC 3,75 kN - Lunghezza mt. 2 + 2 Anco Pacco + 1 Paio di Guanti + 1 Tanichetta (valigetta) Confezione da 6 Valigette</p>

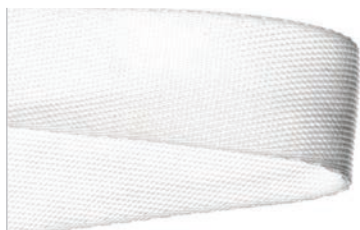
ECOSTRAP - REGGETTA A NASTRO



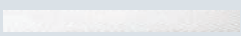

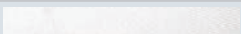
ECOSTRAP® è la reggetta a nastro che rappresenta una nuova soluzione ai problemi di ancoraggio nei trasporti

NASTRI	
Codice	Descrizione
ECO/STRAP/13 	Nastro mm. 13 - Colore Bianco - Carico di rottura - Kg. 370 - conf./mt. 2.000
ECO/STRAP/16 	Nastro mm. 16 - Colore Bianco - Carico di rottura - Kg. 460 - conf./mt. 1.520
ECO/STRAP/19 	Nastro mm. 19 - Colore Bianco - Carico di rottura - Kg. 725 - conf./mt. 960
ECO/STRAP/25 	Nastro mm. 25 - Colore Bianco - Carico di rottura - Kg. 1.000 - conf./mt. 700

FIBBIE	
Codice	Descrizione
ECO/N1316C13 	Fibbia di Arresto per Nastro mm. 13/16 - conf./pz. 1.000
ECO/N19C16 	Fibbia di Arresto per Nastro mm. 19 - conf./pz. 1.000
ECO/N25C19 	Fibbia di Arresto per Nastro mm. 25 - conf./pz. 1.000
ECO/N35C25 	Fibbia di Arresto per Nastro mm. 32 - conf./pz. 250





PER OTTENERE DEI RISULTATI SODDISFACENTI, SI RACCOMANDA DI ADOPERARE SOLO ESCLUSIVAMENTE FIBBIE ORIGINALI ECOSTRAP

TENSIONATORI	
Codice	Descrizione
ECO/TEND/13/25 	Grazie alla elevata qualità dei tenditori è facile tensionare la reggetta a nastro ECOSTRAP con la forza necessaria per garantire un ancoraggio forte ed affidabile. Tenditore per Nastri mm. 13 - 16 - 19 - 25



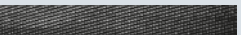

DISPENSER	
Codice	Descrizione
ECO/DISPENSER 	È più facile adoperare il nastro quando si utilizza l'apposito ECO/DISPENSER provvisto di ruote. Dispenser per Nastri mm. 13 - 16 - 19 - 25

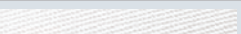
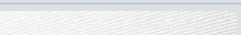
ECOSTRAP - REGGETTA A NASTRO

NASTRI WLS

Codice	Descrizione
AO/035-WLS 	Nastro mm. 32 - Colore Bianco - Kg. 2.000 - sacco/mt. 250
AO/050-WLS 	Nastro mm. 50 - Colore Bianco - Kg. 2.000 - sacco/mt. 400
AO/050-CIP-N 	Nastro mm. 47 - Colore Nero - Kg. 2.200 - rotolo/mt. 100
AO/050-WLS-P 	Nastro mm. 50 - Colore Bianco - Kg. 2.700 - sacco/mt. 250
AO/040-TERM 	Nastro mm. 40 - Colore Bianco - Kg. 4.500 - rotolo/mt. 100
AO/050-WLS-P/1 	Nastro mm. 50 - Colore Bianco - Kg. 5.000 - sciolto/mt. 100

FIBBIE WLS

Codice	Descrizione
ECO/C35 	Fibbia per Nastro mm. 35/40 - conf./pz. 250
PMA/35-WLS 	Fibbia per Nastro mm. 35 - Lc 7,5 Kn - conf./pz. 125
PMA/50-WLS 	Fibbia per Nastro mm. 50 - Lc 10 Kn - conf./pz. 150
PMA/40-WLS-P/1 	Fibbia per Nastro mm. 40 - Lc 25 Kn - conf./pz. 150
PMA/50-WLS-P/1 	Fibbia per Nastro mm. 50 - Lc 25 Kn - conf./pz. 50

TENSIONATORI

Codice	Descrizione
PMM/50-WLS 	Tenditore per Nastri mm. 35 - 50
PMM/50-WLS-L 	Tenditore a Maniglia Lunga per Nastri mm. 35 - 50

LA STRUTTURA E LA SUPERFICIE DELLA REGGETTA A NASTRO ECOSTRAP SONO STATE PROGETTATE E REALIZZATE IN MODO DA ADATTARSI PERFETTAMENTE, DURANTE LA FASE DI TENSIONATURA, ALLA FORMA DEI CARICHI DA ANCORARE.



CINGHIE UNIDIREZIONALI “COMPOSITE” DI ANCORAGGIO



Le cinghie “UNIDIREZIONALI COMPOSITE” vengono realizzate inserendo in una matrice plastica delle micro matassine di poliestere. Il risultato è una cinghia COMPATTA, ELASTICA che offre buona resistenza alla ABRASIONE ed un ELEVATO CARICO di ROTTURA (sino a 2200 daN)

Una cinghia ideale per effettuare l’ANCORAGGIO di CARICHI.

La MANEGGEVOLEZZA delle CINGHIE di ANCORAGGIO COMPOSITE e la loro facilità di utilizzo permettono un facile posizionamento.

Le CINGHIE COMPOSITE ed i TENSIONATORI si possono utilizzare indifferentemente in posizione VERTICALE, ORIZZONTALE ed in DIAGONALE. Per ogni modello di CINGHIA è disponibile la corrispondente FIBBIA la quale garantisce il bloccaggio della stessa quando è in opera.

Quando il carico arriva a destino, sia le cinghie che le fibbie possono essere recuperate e se possibile riutilizzate.

Temperature di utilizzo da - 40C° + 75°C. Capacità di Retrazione del 3% - 4%.

NASTRI “COMPOSITI”

Codice	Descrizione
ECO/C/STRAP/13	Nastro mm. 12,5 - Carico di rottura daN 380 - conf./mt. 1.100
ECO/C/STRAP/16	Nastro mm. 16 - Carico di rottura daN 500 - conf./mt. 870
ECO/C/STRAP/16R	Nastro mm. 16 - Carico di rottura daN 700 - conf./mt. 700
ECO/C/STRAP/19	Nastro mm. 19 - Carico di rottura daN 940 - conf./mt. 550
ECO/C/STRAP/25	Nastro mm. 25 - Carico di rottura daN 1.200 - conf./mt. 320
ECO/C/STRAP/32	Nastro mm. 32 - Carico di rottura daN 2.200 - conf./mt. 400

FIBBIE PER NASTRI "COMPOSITI"

Codice		Descrizione
ECO/N1316C13		Fibbia per Nastro mm. 12,5 - conf./pz. 1.000
ECO/N19C16		Fibbia per Nastro mm. 16 - conf./pz. 1.000
ECO/N25C19		Fibbia per Nastro mm. 19 - conf./pz. 1.000
ECO/N35C25		Fibbia per Nastro mm. 25 - conf./pz. 500
ECO/C35		Fibbia per Nastro mm. 32/35 - conf./pz. 250

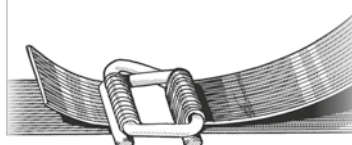

TENSIONATORI

Codice		Descrizione
ECO/C/TEND/13/19 ECO/C/TEND/25/35		<p>Grazie alla elevata qualità dei tenditori è facile tensionare la reggetta a nastro ECOSTRAP con la forza necessaria per garantire un ancoraggio forte ed affidabile.</p> <p>Tenditore per Nastri mm. 13 - 16 - 19 Tenditore per Nastri mm. 25 - 32</p>

DISPENSER

Codice		Descrizione
ECO/C/DISPENSER		Dispenser per Nastri mm. 13 - 16 - 19

SACCONI LEGGERI MONOUSO

Per il sollevamento, il trasporto e lo stoccaggio di materiali sfusi
INDUSTRIA - EDILIZIA - AGRICOLTURA



Codice	Descrizione
BIG/BAG/M/400	Portata Kg. 400 - Dimensioni cm. 50 x 50 x 50
BIG/BAG/M/800	Portata Kg. 800 - Dimensioni cm. 50 x 50 x 80

SACCONI LEGGERI CON APERTURA INFERIORE

Per il sollevamento, il trasporto e lo stoccaggio di materiali sfusi
INDUSTRIA - EDILIZIA - AGRICOLTURA



Codice	Descrizione
BIG/BAG/M/1000	Portata Kg. 1.000 - Dimensioni cm. 90 x 90 x 120
BIG/BAG/M/2000	Portata Kg. 2.000 - Dimensioni cm. 90 x 90 x 180

SACCONI RINFORZATI CON APERTURA INFERIORE

Per il sollevamento, il trasporto e lo stoccaggio di materiali sfusi
INDUSTRIA - EDILIZIA - AGRICOLTURA



Codice	Descrizione
BIG/BAG/400	Portata Kg. 400 - Dimensioni cm. 50 x 50 x 50
BIG/BAG/800	Portata Kg. 800 - Dimensioni cm. 50 x 50 x 80
BIG/BAG/1000	Portata Kg. 1.000 - Dimensioni cm. 90 x 90 x 120
BIG/BAG/2000	Portata Kg. 2.000 - Dimensioni cm. 90 x 90 x 180

SACCONI

Per il sollevamento, il trasporto e lo stoccaggio di materiali sfusi
INDUSTRIA - EDILIZIA - AGRICOLTURA

SACCONI - SISTEMI DI APERTURA/CHIUSURA

APERTURA SUPERIORE



APERTURA INFERIORE

ACCESSORI IN ACCIAIO PER FUNI E CATENE - LINEA CARTEC

Golfari girevoli
Punti a saldare



GOLFARE GIREVOLE CON ANELLO GR. 80

MADE IN ITALY

Orientabile sotto carico

Disponibile anche con filettatura UNC su richiesta

CARTEC



Codice	Misura	A	B	C	E	H	SW	D1	Peso	W.L.L.
	mm DxL	mm	mm	mm	mm	mm	mm	mm	Kg	t
C8000030816	M8x16	30	13	46	50	105	30	38	0,48	0,3
C8000030818	M8x18	30	13	46	50	105	30	38	0,48	0,3
C8000031018	M10x18	30	13	46	50	105	30	38	0,48	0,3
C8000051218	M12x18	30	13	46	50	105	30	38	0,5	0,5
C8000051225	M12x25	30	13	46	50	105	30	38	0,5	0,5
C8000101620	M16x20	30	13	46	50	105	30	38	0,53	1,12
C8000101630	M16x30	30	13	46	50	105	30	38	0,53	1,12
C8000102030	M20x30	30	13	46	50	105	30	38	0,53	1,12
C8000202030	M20x30	34	16	57	61	131	40	50	1,05	2
C8000302430	M24x30	40	18	70	68	153	48	58	1,63	3,15
C8000503035	M30x35	45	22	65	80	165	65	75	2,23	5,3
C8000503045	M30x45	45	22	65	80	165	65	75	2,23	5,3
C8000803035	M30x35	50	23	95	95	205	75	85	5,3	8
C8000803045	M30x45	50	23	95	95	205	75	85	5,3	8
C8000803654	M36x54	50	23	95	95	205	75	85	5,5	8
C8001004263	M42x63	50	23	95	95	205	75	85	10	10
C8001504860	M48x60	70	32	120	130	280	95	120	10	15
C8001505678	M56x78	70	32	120	130	280	95	120	10	15
C8001506496	M64x96	70	32	120	130	280	95	120	10	15
C80025072108	M72x108	90	45	130	165	338	140	170	29	25
C80030080120	M80x120	90	45	130	165	338	140	170	29	30
C80035090135	M90x135	90	45	130	165	338	140	170	29	35

'Non idoneo per il movimento rotatorio continuato a pieno carico'

GOLFARE GIREVOLE CON ANELLO GR. 100

Orientabile sotto carico

CARTEC



Codice	Misura	A	B	C	E	H	SW	D1	Peso	W.L.L.
	mm DxL	mm	mm	mm	mm	mm	mm	mm	Kg	t
C800X0030816	M8x16	30	13	46	50	105	30	38	0,48	0,3
C800X0030818	M8x18	30	13	46	50	105	30	38	0,48	0,3
C800X0051018	M10x18	30	13	46	50	105	30	38	0,48	0,5
C800X0071218	M12x18	30	13	46	50	105	30	38	0,5	0,7
C800X0101420	M14x20	30	13	46	50	105	30	38	0,53	1
C800X0141620	M16x20	30	13	46	50	105	30	38	0,53	1,4
C800X0172030	M20x30	30	13	46	50	105	30	38	0,53	1,7
C800X0172430	M24x30	30	13	46	50	105	30	38	0,53	1,7
C800X0252030	M20x30	34	16	57	61	131	40	50	1,05	2,5
C800X0402430	M24x30	40	18	70	68	153	48	58	1,63	4
C800X0403035	M30x35	40	18	70	68	153	48	58	1,63	4
C800X0673035	M30x35	45	22	65	71	156	70	80	2,85	6,7
C800X0803045	M30x45	50	23	91	86	200	80	90	4,4	8
C800X1003654	M36x54	50	23	91	86	200	80	90	4,62	10
C800X1254263	M42x63	50	23	91	86	200	80	90	5,2	12,5
C800X1254560	M45x60	50	23	91	86	200	80	90	5,2	12,5
C800X1254872	M48x72	50	23	91	86	200	80	90	5,2	12,5
C800X1604560	M45x60	70	32	120	112	262	100	120	10,9	16
C800X1704860	M48x60	70	32	120	112	262	100	120	10,9	17
C800X1805678	M56x78	70	32	120	112	262	100	120	10,9	18
C800X2006496	M64x96	70	32	120	112	262	100	120	10,9	20 (25)
C800X2806496	M64x96	90	45	124	165	333	140	170	29	28
C800X31572108	M72x108	90	45	124	165	333	140	170	29	31,5
C800X35080120	M80x120	90	45	124	165	333	140	170	29	35
C800X40090135	M90x135	90	45	124	165	333	140	170	29	40

'Non idoneo per il movimento rotatorio continuato a pieno carico'

GOLFARE GIREVOLE CON SNODO GR. 100

Orientabile sotto carico

MADE IN
ITALY

CARTEC



Codice	Misura	A	B	C	E	F	G	H	J	K	L	CH	ch	Peso	W.L.L.
	mm	mm	mm	mm	mm	mm	mm	mm	mm	mm	mm	mm	mm	Kg	t
C811X08	M8	56	28	14	30	55	11	99	40	33,5	12	13	5	0,37	0,3
C811X10	M10	56	28	14	30	55	11	99	40	34,5	15	17	6	0,37	0,6
C811X12	M12	56	28	14	30	55	11	99	40	35,5	18	19	7	0,37	1
C811X14	M14	74,5	38	18	47	78	17	135,5	55	46	21	22	7	1,3	1,3
C811X16	M16	74,5	38	18	47	78	17	135,5	55	46,5	25	24	10	1,3	1,6
C811X18	M18	74,5	38	18	47	78	17	135,5	55	47	27	27	10	1,3	2
C811X20	M20	74,5	38	18	47	78	17	135,5	55	48	30	30	12	1,3	2,5
C811X22	M22	106	56	25	62	114,5	22	198,5	84	63,5	33	32	12	4	3
C811X24	M24	106	56	25	62	114,5	22	198,5	84	64,5	36	36	14	4	4
C811X27	M27	106	56	25	62	114,5	22	198,5	84	66,5	40	41	14	4	5
C811X30	M30	106	56	25	62	114,5	22	198,5	84	68	45	46	17	4	6,3

'Non idoneo per il movimento rotatorio continuato a pieno carico'

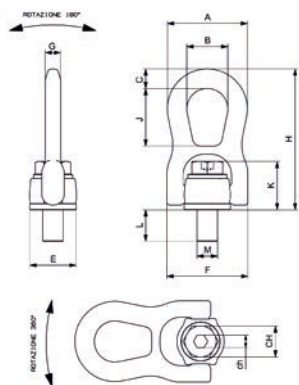

GOLFARE GIREVOLE CON SNODO GR. 100

CARTEC



Codice	Misura	A	B	C	E	F	G	H	J	K	L	ch	Peso	W.L.L.
	mm	mm	mm	mm	mm	mm	mm	mm	mm	mm	mm	mm	Kg	t
C812X33	M33	150	85	32	76,5	150	32	220	108	80	50	17	6	8
C812X36	M36	150	85	32	76,5	150	32	220	108	80	54	17	6	10
C812X39	M39	150	85	32	76,5	150	32	220	108	80	58	17	6	10
C812X42	M42	150	85	32	76,5	150	32	220	108	80	63	17	6	12,5
C812X45	M45	176	100	39	95	176	39	257	128	90	63	17	10,5	15
C812X48	M48	176	100	39	95	176	39	257	128	90	68	17	10,5	17
C812X52	M52	176	100	39	95	176	39	257	128	90	68	17	10,5	20
C812X56	M56	200	113	46	110	200	46	277	126	105	78	19	16,3	25
C812X64	M64	200	113	46	110	200	46	277	126	105	90	19	16,3	35
C812X72	M72	200	113	46	110	200	46	277	126	105	90	19	16,3	25
C812X80	M80	200	113	46	110	200	46	277	126	105	90	19	16,3	35
C812X90	M90	200	113	46	110	200	46	277	126	105	90	19	16,3	35
C812X100	M100	200	113	46	110	200	46	277	126	105	90	19	16,3	35

'Non idoneo per il movimento rotatorio continuato a pieno carico'

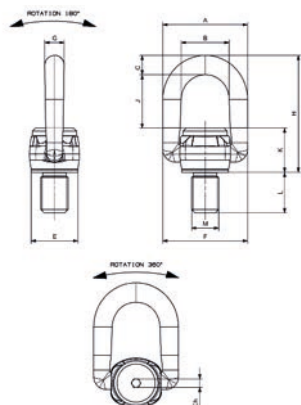

GOLFARE GIREVOLE CON STAFFA GR. 100

MADE IN ITALY

Tiro a 90° con minimo ingombro
Disponibile con filettatura UNC su richiesta

CARTEC

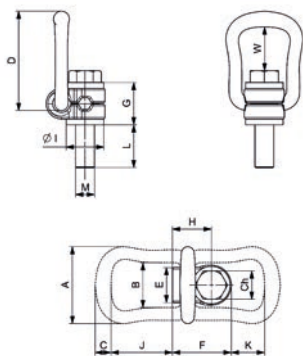

'Non idoneo per il movimento rotatorio continuato a pieno carico'

Codice	Misura	A	B	C	D	E	F	G	H	I	L	W	J	K	Ch	Peso	W.L.L.
	mm	mm	mm	mm	mm	mm	mm	mm	mm	mm	mm	mm	mm	mm	mm	Kg	t
C806X08	M8	57	34	10	78	24	41	30	26,5	25	15	43	51	35	13	0,275	0,3
C806X10	M10	57	34	10	78	24	41	30	26,5	25	15	42	51	35	17	0,29	0,63
C806X12	M12	66	38	13,5	85	30	50	36	33	32	23	40	52	28	19	0,5	1
C806X16	M16	66	38	13,5	85	30	50	36	33	32	24	38	52	28	24	0,51	1,5
C806X20	M20	87	55	16	111	48	68	44	42,5	45	31	54	71	36	30	1,25	2,5
C806X24	M24	87	55	16	111	48	68	44	42,5	45	37	51	71	36	36	1,3	4
C806X27	M27	109	66	22,5	145	54	91	63	58,5	60	37	64	86	47	41	3,15	4
C806X30	M30	109	66	22,5	145	54	91	65	58,5	60	45	62	86	47	46	3,25	5
C806X36T07	M36	109	66	22,5	145	54	91	55	58,5	60	50	60	86	43	55	3,3	7
C806X36	M36	136	78	28	190	62	108	81	72,5	70	59	88	115	74	55	5,9	8
C806X42T10	M42	136	78	28	190	62	108	75	72,5	70	75	86	115	70	65	6,5	10
C806X42	M42	169	97	36	242	68	131	89	87,5	85	63	121	151	97	65	11,2	15
C806X48	M48	169	97	36	242	68	131	89	87,5	95	71	117	151	93	75	11,6	20

GOLFARE GIREVOLE H.Q. MASCHIO GR. 100

Orientabile per ogni direzione di carico
Disponibile con filettatura UNC su richiesta

CARTEC

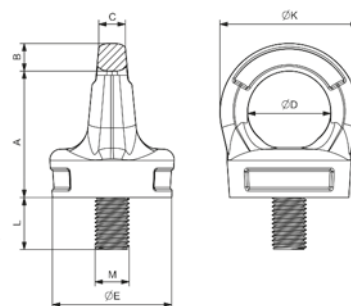

'Non idoneo per il movimento rotatorio continuato a pieno carico'

Codice senza chiave	Codice con chiave	Misura	A	B	C	D	E	K	L	Peso	W.L.L.
		mm	mm	mm	mm	Ømm	Ømm	Ømm	mm	Kg	t
C807X08	C807XC08	M8	44,5	8	10	29	32	45	12	0,3	0,3
C807X10	C807XC10	M10	44,5	8	10	29	32	45	16	0,3	0,4
C807X12	C807XC12	M12	53,5	11	11	34	44	56	18	0,46	0,75
C807X16	C807XC16	M16	56,5	13	14,5	39	56	65	24	0,9	1,5
C807X20	C807XC20	M20	67	14	17	42	58	70	30	1,15	2,3
C807X24	C807XC24	M24	80	18	19	52	73	88	36	2,05	3,2
C807X30	C807XC30	M30	101	22	27	62	80	106	43	3,12	4,5
C807X36	C807XC36	M36	125	37	38	80	95	154	54	6,7	7
C807X42	C807XC42	M42	148	40	41	90	105	170	64	9,5	9
C807X48	C807XC48	M48	165	45	47	95	120	185	72	13,5	12

CARTEC

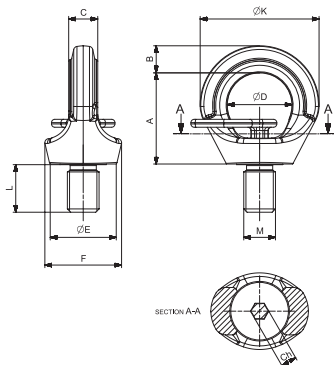

'Non idoneo per il movimento rotatorio continuato a pieno carico'

Codice senza chiave	Codice con chiave	Misura	A	B	C	D	E	F	K	L	CH	Peso	W.L.L.
			mm	mm	mm	mm	Ømm	Ømm	mm	Ømm	mm	mm	Kg
C807XHT06 - NEW	C807XCHT06 - NEW	M6	27	9,5	7	20	23	28	37	9	6	0,08	0,1
C807XHT08	C807XCHT08	M08	35	11	9	25	25,5	30	46	12	6	0,12	0,3
C807XHT10	C807XCHT10	M10	33,7	10	9,8	25	25,5	30	46	15	6	0,12	0,4
C807XHT12	C807XCHT12	M12	41,5	12,5	11,5	30	30,6	36,5	55,5	18	8	0,2	0,75
C807XHT14	C807XCHT14	M14	41,5	12,5	11,5	30	30,6	36,5	55,5	18	8	0,2	0,75
C807XHT16	C807XCHT16	M16	49,5	14,5	15,7	35	36,5	42	64,5	24	10	0,35	1,5
C807XHT18	C807XCHT18	M18	49,5	14,5	15,7	35	36,5	42	64,5	24	10	0,35	1,5
C807XHT20	C807XCHT20	M20	58	16	18	40	42	52,5	74,5	30	12	0,6	2,3
C807XHT22	C807XCHT22	M22	58	16	18	40	42	52,5	74,5	30	12	0,6	2,3
C807XHT24	C807XCHT24	M24	69	20,5	22	49	50	61	90	36	12	1	3,2
C807XHT27	C807XCHT27	M27	69	20,5	22	49	50	61	90	36	12	1	3,2
C807XHT30	C807XCHT30	M30	86	25,5	28	60	66	75	111	45	17	2	4,5
C807XHT33	C807XCHT33	M33	86	25,5	28	60	66	75	111	45	17	2	4,5
C807XHT36	C807XCHT36	M36	105	32	30	74	77	96,5	135	55	22	3,4	7
C807XHT42	C807XCHT42	M42	118	38	37	82	87	110	158	65	24	5,7	9
C807XHT48	C807XCHT48	M48	137	43	38	95	102	124,5	180	72	27	8,5	12

GOLFARE GIREVOLE H.Q.E. GR. 100

Vite a lunghezza variabile

CARTEC

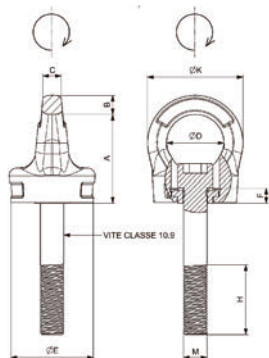

'Non idoneo per il movimento rotatorio continuato a pieno carico'

Codice	Misura	A	B	C	D	E	K	F	W.L.L.
	mm	mm	mm	mm	Ømm	Ømm	Ømm	mm	t
C810X08	M8	44,5	8	10	29	32	45	10,5	0,3
C810X10	M10	44,5	8	10	29	32	45	6,5	0,4
C810X12	M12	53,5	11	11	34	44	56	8	0,75
C810X16	M16	59,5	13	14,5	39	56	65	8,5	1,5
C810X20	M20	67	14	17	42	58	70	10,5	2,3
C810X24	M24	80	18	19	52	73	88	13,5	3,2
C810X30	M30	101	22	27	62	80	106	17	4,5

GOLFARE GIREVOLE H.Q.E. FEMMINA GR. 100

Dotato di sistema autobloccante integrato

MADE IN ITALY

CARTEC



Codice	Misura	A	B	C	D	E	K	F	L	Ch	W.L.L.	Peso
	mm	mm	mm	mm	Ømm	Ømm	Ømm	mm	mm	mm	t	Kg
C810FX08	M8	44,5	8	10	29	32	45	21,5	23	13	0,3	0,17
C810FX10	M10	44,5	8	10	29	32	45	21,5	23	14	0,4	0,2
C810FX12	M12	53,5	11	11	34	44	56	26,5	27	16	0,75	0,39
C810FX16	M16	59,5	13	14,5	39	56	65	30,5	29	21	1,5	0,69
C810FX20	M20	67	14	17	42	58	70	33	34	26	2,3	0,71
C810FX24	M24	80	18	19	52	73	88	40	40	30	3,2	1,7
C810FX30	M30	101	22	27	62	80	106	51	50	36	4,5	2,44

'Non idoneo per il movimento rotatorio continuato a pieno carico'

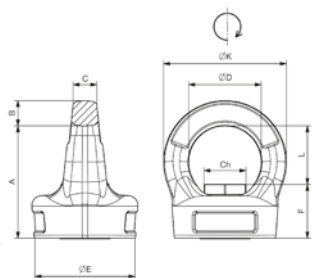

GOLFARE GIREVOLE A SALDARE CON ANELLO GR. 100

Orientabile sotto carico

CARTEC



Codice	A	B	C	E	H	D1	S x 45°	W.L.L.	Peso
	mm	mm	mm	mm	mm	mm	mm	t	Kg
C815X025	34	16	58	61	131	52	5,5	2,5	1,05
C815X040	40	18	72	67	152	58	7	4	1,44
C815X067	45	22	65	73	158	75	8,5	6,7	2,7
C815X010	50	23	92	86	201	85	10	10	3,95
C815X017	70	32	120	105	255	110	12	17	8,5

'Non idoneo per il movimento rotatorio continuato a pieno carico'

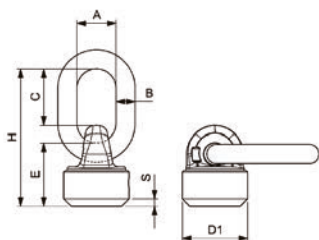

GOLFARE GIREVOLE FEMMINA CON ANELLO GR. 100

Orientabile sotto carico

MADE IN
ITALY

CARTEC



Codice	M x L	A	B	C	E	F	H	SW	D1	W.L.L.	Peso
	mm	mm	mm	mm	mm	mm	mm	mm	mm	t	Kg
C816X0051215	M12x15	30	13	47	69	50	124	34	36,5	0,5	0,61
C816X0101620	M16x20	30	13	47	76	57	131	34	38	1	0,68
C816X0172025	M20x25	34	16	58	93	70	164	46	55	1,7	1,65
C816X0212430	M24x30	42	18	72	107	81	193	50	58	2,1	2,17
C816X0323040	M30x40	45	22	65	126	94	211	65	75	3,2	4,29
C816X0503645	M36x45	50	23	92	145	109,5	260	75	85	5	6,22

'Non idoneo per il movimento rotatorio continuato a pieno carico'

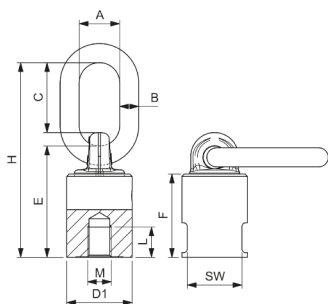

GOLFARE TWISTER CON CUSCINETTO GR. 100

Ammissa rotazione sotto carico continua

CARTEC



Codice senza chiave	Codice con chiave	Misura	A	B	C	D	E	F	K	L	W.L.L.	Peso
		mm	mm	mm	mm	Ømm	Ømm	mm	Ømm	mm	t	Kg
C817X12	C817XC12	M12	53,5	11	11	34	44	32	56	18	0,75	0,46
C817X16	C817XC16	M16	56,5	13	14,5	39	56	33	65	24	1,5	0,9
C817X20	C817XC20	M20	67	14	17	42	58	40	70	30	2,3	1,15
C817X24	C817XC24	M24	80	18	19	52	73	44,5	88	38,5	3,2	2,05
C817X30	C817XC30	M30	101	22	27	62	80	53	106	44	4,5	4

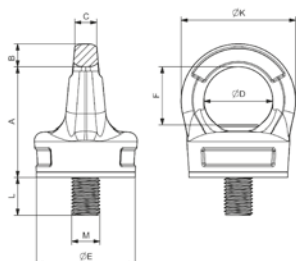

GOLFARE ORIENTABILE CON VITE 8.8 GR. 80

Orientabile sotto carico

CARTEC



Codice	Misura	A	B	C	F	H	Peso
	D x L (mm)	mm	mm	mm	mm	mm	Kg
C80106	M6x15	25	45	25	10	45	0,09
C80108	M8x15	25	45	25	10	45	0,11
C80110	M10x16	25	45	25	10	45	0,13
C80112	M12x22	35	63	35	14	62	0,27
C80114	M14x20	35	63	35	14	62	0,29
C80116	M16x29	35	63	35	14	62	0,31
C80120	M20x32	50	90	50	20	90	0,86
C80124	M24x40	50	90	50	20	90	0,9
C80130	M30x45	60	108	65	24	109	1,7

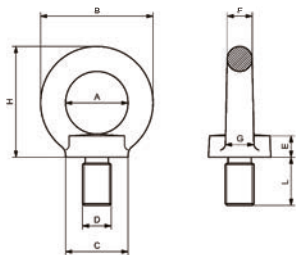

GOLFARE FEMMINA 8.8 GR. 80

CARTEC



Codice	Misura	A	B	C	E	F	H	Peso
		mm	mm	mm	mm	mm	mm	Kg
C80206	M6	25	45	25	10	10	45	0,1
C80208	M8	25	45	25	10	10	45	0,1
C80210	M10	25	45	25	10	10	45	0,1
C80212	M12	35	63	35	14	14	62	0,26
C80214	M14	35	63	35	14	14	62	0,26
C80216	M16	35	63	35	14	14	62	0,26
C80218	M18	50	90	50	20	20	90	0,75
C80220	M20	50	90	50	20	20	90	0,75
C80224	M24	50	90	50	20	20	90	0,75
C80227	M27	60	108	65	24	24	109	1,4
C80230	M30	60	108	65	24	24	109	1,4

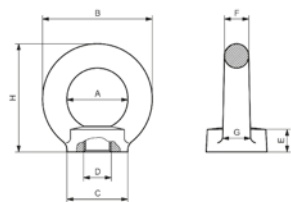

GOLFARE MASCHIO 8.8 GR. 80

CARTEC

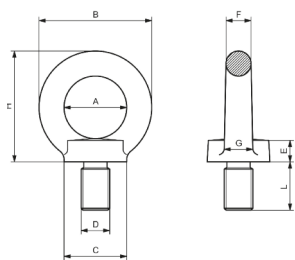

Codice	Misura	A	B	C	E	F	H	Peso
	D x L (mm)	mm	mm	mm	mm	mm	mm	Kg
C80306	M6x13	25	45	25	10	10	45	0,09
C80308	M8x13	25	45	25	10	10	45	0,09
C80310	M10x17	25	45	25	10	10	45	0,11
C80312	M12x21	35	63	35	14	14	62	0,27
C80314	M14x21	35	63	35	14	14	62	0,29
C80316	M16x27	35	63	35	14	14	62	0,31
C80318	M18x27	50	90	50	20	20	90	0,84
C80320	M20x30	50	90	50	20	20	90	0,86
C80322	M22x36	50	90	50	20	20	90	0,9
C80324	M24x36	50	90	50	20	20	90	0,9
C80327	M27x45	60	108	65	24	24	109	1,66
C80330	M30x45	60	108	65	24	24	109	1,7
C80336	M36x54	70	126	75	26	28	128	2,15
C80342	M42x63	80	144	85	30	32	147	4,15
C80348	M48x68	90	166	100	35	38	168	6,2
C80356	M56x78	100	184	110	38	42	187	8,8
C80364	M64x90	110	206	120	42	48	208	12,4

STAFFA A SALDARE A BASE DOPPIA PER SOLLEVAMENTO GR. 100 MADE IN ITALY

Posizionamento facilitato per sollevamento



Codice	A	B	C	D	E	F	G	H	Spessore saldatura	W.L.L.	Peso
	mm	mm	mm	mm	mm	mm	mm	mm	HV + a	t	Kg
C820X04	14	65	48	29	134	14	60	79	HV 4+3	4	0,73
C820X067	20	83	60	39	169	16	88	103	HV 5,5+3	6,7	1,8
C820X10	22	96	65	48	196	19,5	98	118	HV 6+4	10	3
C820X16	31	126	90	55	264	29	127	155	HV 8,5 +4	16	5,75
C820X30	42	175	130	79	371	45	157	217	HV 15+4	30	16

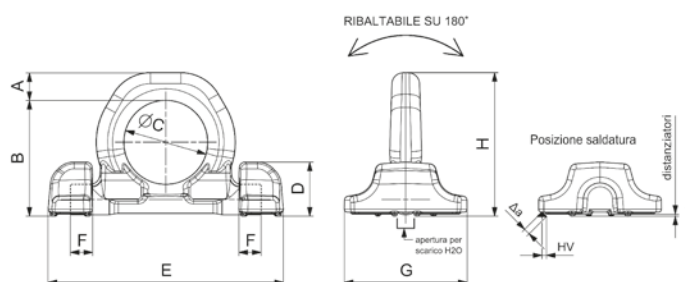

STAFFA DI ANCORAGGIO A SALDARE A BASE DOPPIA GR. 100

Posizionamento facilitato per ancoraggio



Codice	Portata LC	A	B	C	D	E	F	G	H	Spessore saldatura	Peso
	daN	mm	mm	mm	mm	mm	mm	mm	mm	HV + a	Kg
C821X08	8.000	14	65	48	29	134	114	60	79	HV 4+3	0,73
C821X134	13.400	20	83	60	39	169	16	88	103	HV 5,5+3	1,8
C821X20	20.000	22	96	65	48	196	19,5	98	118	HV 6+4	3
C821X32	32.000	31	126	90	55	264	29	127	155	HV 8,5 +4	5,75

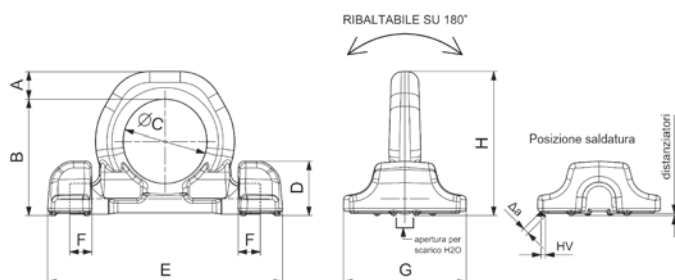

STAFFA A SALDARE A BASE SINGOLA PER SOLLEVAMENTO GR. 100

MADE IN ITALY

Minimo ingombro per sollevamento

CARTEC



Codice	A	B	C	D	E	F	G	H	Spessore saldatura	W.L.L.	Peso
	mm	mm	mm	mm	mm	mm	mm	mm	HV + a	t	Kg
C830X015	14	65	38	25	66	16	31	79	HV 5+3	1,5	0,39
C830X025	16	75	45	27	77	18	34,5	91	HV 7+3	2,5	0,59
C830X040	18	84	51	32	87	20	40	102	HV 8+3	4	0,87
C830X067	24	117	67,3	44	115	26	58,5	141	HV 12+4	6,7	2,23
C830X010	31	126	67	55	129	28,5	70,5	157	HV 16+4	10	3,33
C830X016	45	174	100	69	190	42	87	219	HV 25+6	16	9,28

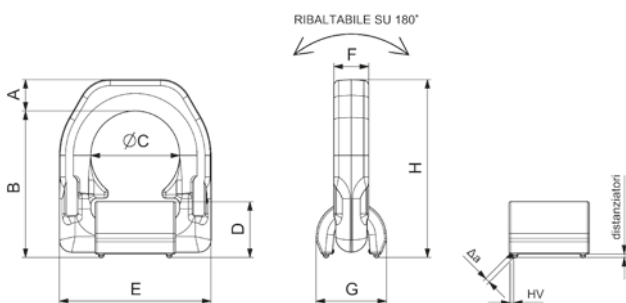

STAFFA DI ANCORAGGIO A SALDARE A BASE SINGOLA GR. 100

Minimo ingombro per ancoraggio

CARTEC



Codice senza molla	Codice con molla	Portata	A	B	C	D	E	F	G	H	Spessore saldatura	Peso
		daN	mm	mm	mm	mm	mm	mm	mm	mm	HV + a	Kg
C831X03	C831X03M	3000	14	65	38	25	66	16	31	79	HV 5+3	0,39
C831X05	C831X05M	5000	16	75	45	27	77	18	34,5	91	HV 7+3	0,59
C831X08	C831X08M	8000	18	84	51	32	87	20	40	102	HV 8+3	0,87
C831X134	C831X134M	13400	24	117	67,3	44	115	26	58,5	141	HV 12+4	2,23
C831X20	C831X20M	20000	31	126	67	55	129	28,5	70,5	157	HV 16+4	3,33
C831X32	C831X32M	32000	45	174	100	69	190	42	87	219	HV 25+6	9,28

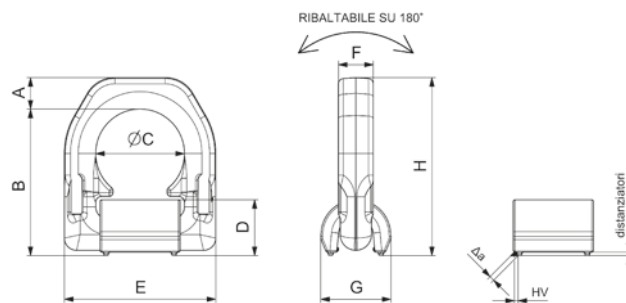

GANCIO A SALDARE GR. 100

MADE IN ITALY

CARTEC



Codice	A	B	C	E	F	G	H	L	W.L.L.	Peso
	mm	mm	mm	mm	mm	mm	mm	mm	t	Kg
C832X015	25	79	28	40	15	40	10	117	1,5	0,7
C832X025	30	101	35	47	21	50	10	147	2,5	1,4
C832X040	37	126	43	63	26	60	15	171	4	2,7
C832X067	48	158	54	71	33	70	15	208	6,7	4,8

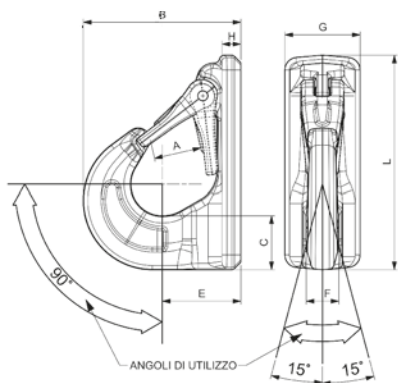

STAFFA DI ANCORAGGIO CON PIASTRA AVVITABILE GR. 100

Articolo su richiesta

CARTEC



Codice	A	B	C	D	E	F	G	H	I	L	M	N	W.L.L.	Peso
	mm	mm	mm	mm	mm	mm	mm	mm	mm	mm	mm	mm	t	Kg
C825X30	180	400	130	42	75	41	194	255	159	80	30	120	30	61
C825X50	270	650	230	70	100	55	339	407	224	100	36	200	50	202

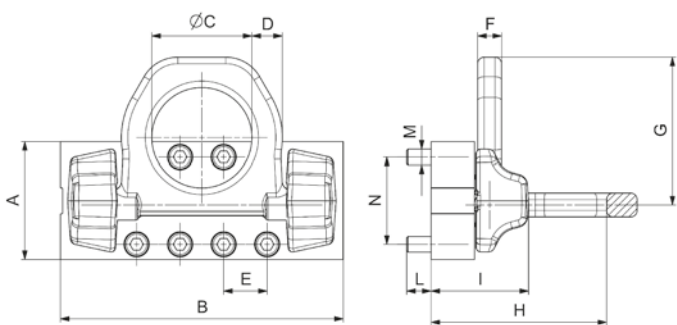

STAFFA DI ANCORAGGIO CON FISSAGGIO AVITE GR. 100

Ancoraggio garantito senza saldature

MADE IN ITALY

CARTEC



Codice	Misura	A	B	C	ØD	E	F	G	L	Quote anello	Ch	W.L.L.	Peso
	mm	mm	mm	mm	mm	mm	mm	mm	mm	mm	mm	t	Kg
C835X04	M20	100	138	39	21,5	15	52	61	35	18x85x40	30	4	1,2
C835X067	M24	120	165,5	48	25,5	19	63	87	41	22x115x50	36	6,7	2,5
C835X10	M30	160	216	62	31,5	25	78	106	45	26x140x65	46	10	7,1
C835X16	M36	177	250	69	37	29	90	112	61	32x150x70	27*	16	7,5
C835X20	M42	200	290	90	43,5	43	116	140	67	40x190x100	32*	20	9,3
C835X25	M45	200	290	90	48	43	116	140	67	40x190x100	36*	25	10,2
C835X30	M48	200	290	90	51	43	116	140	77	40x190x100	36*	30	10,2

*cava esagonale

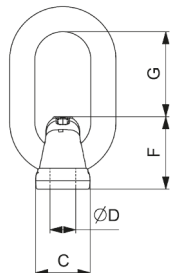
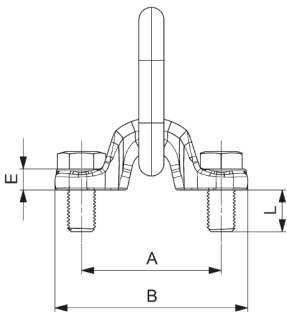

STAFFA DI ANCORAGGIO CON FISSAGGIO A VITE GR. 80

Ancoraggio garantito senza saldature

CARTEC



Codice	Misura	A	B	C	ØD	E	F	G	H	L	Ch	W.L.L.	Peso
	mm	mm	mm	mm	mm	mm	mm	mm	mm	mm	mm	t	Kg
C83603	M20	90	130	50	21,5	12	34	53	56	33	30	3,15	1,5
C83605	M24	110	160	60	25,5	15	42	63	67	40	36	5,3	2,6
C83608	M27	130	190	70	28,5	20	55	68	80	45	41	8	4,6

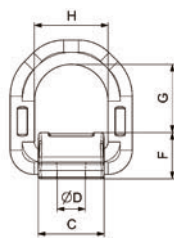
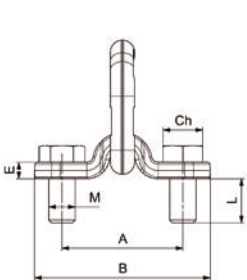

PUNTO DI ANCORAGGIO A SALDARE GR. 80

CARTEC



Codice	A	B	C	D	E	F	I	Peso	W.L.L.
	mm	mm	mm	mm	mm	mm	mm	Kg	t
C80401	35	41	36	13	28	66	40	0,39	1,12
C80402	38	42	39	13	33	74	44	0,51	2
C80403	42	45	43	17	34	80	49	0,7	3,15
C80405	60	55	50	22	44	95	55	1,5	5,3
C80408	70	70	65	26	53	108	70	2,6	8
C80415	90	97	90	34	73	155	92	5,85	15

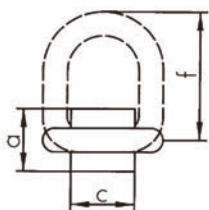
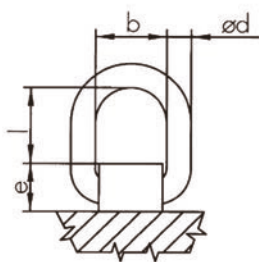

GANCIO A SALDARE GR. 80

CARTEC



Codice	A	B	C	E	G	L	Peso	W.L.L.
	mm	mm	mm	mm	mm	mm	Kg	t
C805112	25	76	59,5	20	25	97	0,48	1,12
C8052	26,5	92	65	22	34	114	0,85	2
C8053	29	106	75	24	36	129	1,12	3
C8055	34,5	130	92	30	45	171	2,5	5
C8058	34,5	135	98	39	51	177	3,2	8
C80510	51	171,5	134,5	39	53	223	5,2	10

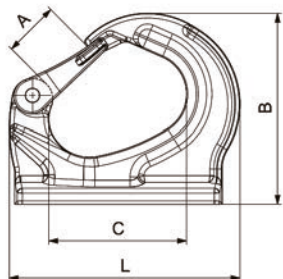

ACCESSORI IN ACCIAIO PER FUNI E CATENE - LINEA CARFER



GOLFARE MASCHIO NERO DIN 580

Acciaio C 15 E

CARFER

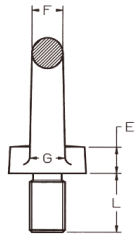
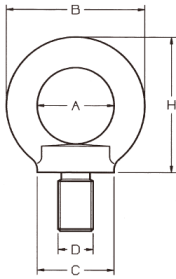

Codice	Misura M (D) mm	A	B	C	E	F	G	H	L	W.L.L.	Peso
		mm	mm	mm	mm	mm	mm	mm	mm	Kg	Kg
A055S06Y	M 6	20	36	20	6	8	10	36	13	75	0,06
A055S08	M 8	20	36	20	6	8	10	36	13	140	0,06
A055S10	M 10	25	45	25	8	10	12	45	17	230	0,11
A055S12	M 12	30	54	30	8	12	14	53	20,5	340	0,18
A055S14	SIMILAR TO DIN M 14	30	54	30	10	12	14	53	20,5	500	0,19
A055S14Y	M 14	35	63	35	12	14	16	62	27	490	0,27
A055S16	M 16	35	63	35	12	14	16	62	27	700	0,28
A055S18	SIMILAR TO DIN M 18	35	63	35	12	14	16	62	27	930	0,33
A055S18Y	M 18	40	72	40	14	16	19	71	30	850	0,44
A055S20	M 20	40	72	40	14	16	19	71	30	1200	0,45
A055S22	SIMILAR TO DIN M 22	40	72	40	14	16	19	71	30	1500	0,5
A055S22Y	M 22	50	90	50	18	20	24	90	36	1400	0,72
A055S24	M 24	50	90	50	18	20	24	90	36	1800	0,74
A055S27	SIMILAR TO DIN M 27	54	98	62	20	22	26	99	40	2500	1,25
A055S27Y	M 27	60	108	65	22	24	28	109	45	2100	1,62
A055S30	M 30	60	108	65	22	24	28	109	45	3200	1,66
A055S33	SIMILAR TO DIN M 33	60	108	65	22	24	28	109	45	4200	1,9
A055S33Y	M 33	70	126	75	26	28	32	128	54	3200	2,6
A055S36	M 36	70	126	75	26	28	32	128	54	4600	2,65
A055S39Y	SIMILAR TO DIN M 39	80	144	85	30	32	38	147	63	6000	3,78
A055S42	M 42	80	144	85	30	32	38	147	63	6300	4,03
A055S45Y	M 45	90	166	100	35	38	46	168	68	6300	6,24
A055S48	M 48	90	166	100	35	38	46	168	68	8600	6,38
A055S52	SIMILAR TO DIN M 52	100	184	110	38	42	50	187	78	9900	8,57
A055S52Y	M 52	100	184	110	38	42	50	187	78	8600	8,57
A055S56	M 56	100	184	110	38	42	50	187	78	11500	8,8
A055S60Y	M 60	110	206	120	42	48	58	208	90	11500	12,13
A055S64	M 64	110	206	120	42	48	58	208	90	16000	12,4
A055S72	M 72	140	260	150	50	60	72	260	100	20000	23,3
A055S80	M 80	160	296	170	55	68	80	298	112	28000	34,2
A055S100	M 100	180	330	190	60	75	88	330	130	40000	49,1

GOLFARE FEMMINA DIN 582 NERO

Acciaio C 15 E

CARFER

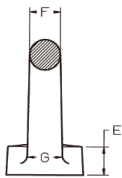
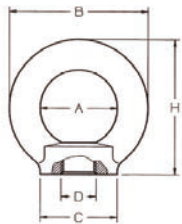

Codice	Misura M (D) mm	A	B	C	E	F	G	H	W.L.L.	Peso
		mm	mm	mm	mm	mm	mm	mm	Kg	Kg
A056S06Y	M 6	20	36	20	8,5	8	10	36	75	0,05
A056S08	M 8	20	36	20	8,5	8	10	36	140	0,05
A056S10	M 10	25	45	25	10	10	12	45	230	0,09
A056S12	M 12	30	54	30	11	12	14	53	340	0,16
A056S14	SIMILAR TO DIN M 14	30	54	30	11	12	14	53	500	0,15
A056S14Y	M 14	35	63	35	13	14	16	62	490	0,24
A056S16	M 16	35	63	35	13	14	16	62	700	0,24
A056S18	SIMILAR TO DIN M 18	35	63	35	13	14	16	62	930	0,23
A056S18Y	M 18	40	72	40	16	16	19	71	850	0,37
A056S20	M 20	40	72	40	16	16	19	71	1200	0,36
A056S22	SIMILAR TO DIN M 22	40	72	40	16	16	19	71	1500	0,35
A056S22Y	M 22	50	90	50	20	20	24	90	1400	0,73
A056S24	M 24	50	90	50	20	20	24	90	1800	0,72
A056S27	SIMILAR TO DIN M 27	54	98	62	22	22	26	99	2500	0,8
A056S27Y	M 27	60	108	65	25	24	28	109	2100	1,34
A056S30	M 30	60	108	65	25	24	28	109	3200	1,32
A056S33	SIMILAR TO DIN M 33	60	108	65	25	24	28	109	4200	1,27
A056S33Y	M 33	70	126	75	30	28	32	128	3200	2,11
A056S36	M 36	70	126	75	30	28	32	128	4600	2,08
A056S39Y	SIMILAR TO DIN M 39	80	144	85	35	32	38	147	6000	3,15
A056S42	M 42	80	144	85	35	32	38	147	6300	3,11
A056S45Y	M 45	90	166	100	40	38	46	168	6300	5,08
A056S48	M 48	90	166	100	40	38	46	168	8600	5,02
A056S52	SIMILAR TO DIN M 52	100	184	110	45	42	50	187	9900	6,79
A056S52Y	M 52	100	184	110	45	42	50	187	8600	6,79
A056S56	M 56	100	184	110	45	42	50	187	11500	6,69
A056S60Y	M 60	110	206	120	50	48	58	208	11500	9,43
A056S64	M 64	110	206	120	50	48	58	208	16000	9,3
A056S72	M 72	140	260	150	60	60	72	260	20000	18,5
A056S80	M 80	160	296	170	70	68	80	298	28000	27,3
A056S100	M 100	180	330	190	80	75	88	330	40000	36,4

GOLFARE MASCHIO DIN 580 ZINCATO

Acciaio C 15 E

CARFER

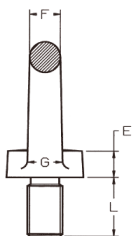
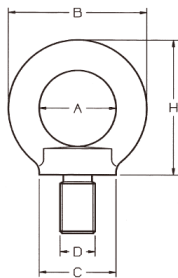

Codice	Misura M (D) mm	A	B	C	E	F	G	H	L	W.L.L.	Peso
		mm	mm	mm	mm	mm	mm	mm	mm	Kg	Kg
A055SZ06Y	M 6	20	36	20	6	8	10	36	13	75	0,06
A055SZ08	M 8	20	36	20	6	8	10	36	13	140	0,06
A055SZ10	M 10	25	45	25	8	10	12	45	17	230	0,11
A055SZ12	M 12	30	54	30	8	12	14	53	20,5	340	0,18
A055SZ14	SIMILAR TO DIN M 14	30	54	30	10	12	14	53	20,5	500	0,19
A055SZ14Y	M 14	35	63	35	12	14	16	62	27	490	0,27
A055SZ16	M 16	35	63	35	12	14	16	62	27	700	0,28
A055SZ18	SIMILAR TO DIN M 18	35	63	35	12	14	16	62	27	930	0,33
A055SZ18Y	M 18	40	72	40	14	16	19	71	30	850	0,44
A055SZ20	M 20	40	72	40	14	16	19	71	30	1200	0,45
A055SZ22	SIMILAR TO DIN M 22	40	72	40	14	16	19	71	30	1500	0,5
A055SZ22Y	M 22	50	90	50	18	20	24	90	36	1400	0,72
A055SZ24	M 24	50	90	50	18	20	24	90	36	1800	0,74
A055SZ27	SIMILAR TO DIN M 27	54	98	62	20	22	26	99	40	2500	1,25
A055SZ27Y	M 27	60	108	65	22	24	28	109	45	2100	1,62
A055SZ30	M 30	60	108	65	22	24	28	109	45	3200	1,66
A055SZ33	SIMILAR TO DIN M 33	60	108	65	22	24	28	109	45	4200	1,9
A055SZ33Y	M 33	70	126	75	26	28	32	128	54	3200	2,6
A055SZ36	M 36	70	126	75	26	28	32	128	54	4600	2,65
A055SZ39Y	M 39	80	144	85	30	32	38	147	63	4600	3,78
A055SZ42	M 42	80	144	85	30	32	38	147	63	6300	4,03
A055SZ45Y	M 45	90	166	100	35	38	46	168	68	6300	6,24
A055SZ48	M 48	90	166	100	35	38	46	168	68	8600	6,38
A055SZ52Y	M 52	100	184	110	38	42	50	187	78	8600	8,57
A055SZ56	M 56	100	184	110	38	42	50	187	78	11500	8,8
A055SZ60Y	M 60	110	206	120	42	48	58	208	90	11500	12,13
A055SZ64	M 64	110	206	120	42	48	58	208	90	16000	12,4
A055SZ72	M 72	140	260	150	50	60	72	260	100	20000	23,3
A055SZ80	M 80	160	296	170	55	68	80	298	112	28000	34,2
A055SZ100	M 100	180	330	190	60	75	88	330	130	40000	49,1

GOLFARE FEMMINA DIN 582 ZINCATO

Acciaio C 15 E

CARFER

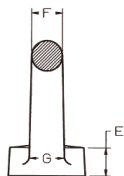
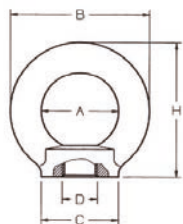

Codice	Misura M (D) mm	A	B	C	E	F	G	H	W.L.L.	Peso
		mm	mm	mm	mm	mm	mm	mm	Kg	Kg
	SIMILAR TO DIN M 6	20	36	20	8,5	8	10	36	90	0,05
A056SZ06Y	M 6	20	36	20	8,5	8	10	36	75	0,05
A056SZ08	M 8	20	36	20	8,5	8	10	36	140	0,05
A056SZ10	M 10	25	45	25	10	10	12	45	230	0,09
A056SZ12	M 12	30	54	30	11	12	14	53	340	0,16
A056SZ14	SIMILAR TO DIN M 14	30	54	30	11	12	14	53	500	0,15
A056SZ14Y	M 14	35	63	35	13	14	16	62	490	0,24
A056SZ16	M 16	35	63	35	13	14	16	62	700	0,24
A056SZ18	SIMILAR TO DIN M 18	35	63	35	13	14	16	62	930	0,23
A056SZ18Y	M 18	40	72	40	16	16	19	71	850	0,37
A056SZ20	M 20	40	72	40	16	16	19	71	1200	0,36
A056SZ22	SIMILAR TO DIN M 22	40	72	40	16	16	19	71	1500	0,35
A056SZ22Y	M 22	50	90	50	20	20	24	90	1400	0,73
A056SZ24	M 24	50	90	50	20	20	24	90	1800	0,72
A056SZ27	SIMILAR TO DIN M 27	54	98	62	22	22	26	99	2500	0,8
A056SZ27Y	M 27	60	108	65	25	24	28	109	2100	1,34
A056SZ30	M 30	60	108	65	25	24	28	109	3200	1,32
A056SZ33	SIMILAR TO DIN M 33	60	108	65	25	24	28	109	4200	1,27
A056SZ33Y	M 33	70	126	75	30	28	32	128	3200	2,11
A056SZ36	M 36	70	126	75	30	28	32	128	4600	2,08
A056SZ39Y	M 39	80	144	85	35	32	38	147	4600	3,15
A056SZ42	M 42	80	144	85	35	32	38	147	6300	3,11
A056SZ45Y	M 45	90	166	100	40	38	46	168	6300	5,08
A056SZ48	M 48	90	166	100	40	38	46	168	8600	5,02
A056SZ52	SIMILAR TO DIN M 52	100	184	110	45	42	50	187	9900	6,79
A056SZ52Y	M 52	100	184	110	45	42	50	187	8600	6,79
A056SZ56	M 56	100	184	110	45	42	50	187	11500	6,69
A056SZ60Y	M 60	110	206	120	50	48	58	208	11500	9,43
A056SZ64	M 64	110	206	120	50	48	58	208	16000	9,3
A056SZ72	M 72	140	260	150	60	60	72	260	20000	18,5
A056SZ80	M 80	160	296	170	70	68	80	298	28000	27,3
A056SZ100	M 100	180	330	190	80	75	88	330	40000	36,4

GRILLO DRITTO ALTA RESISTENZA CON PERNO A VITE

Acciaio alta resistenza

CARFER

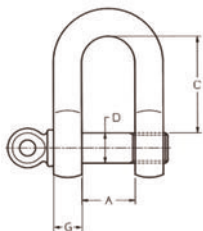

Codice	Portata	Misura	A	B	C	D	F	G	Peso
	t		mm	mm	mm	mm	mm	mm	Kg
A051T033	0,33	3/16"	9,5	5	19	6	15	6	0,02
A051T05	0,5	1/4"	11,9	6,4	22,4	7,9	16	6	0,049
A051T075	0,75	5/16"	13,5	7,9	26,2	9,7	19	8	0,077
A051T1	1	3/8"	16,8	9,7	31,8	11,2	23	10	0,127
A051T15	1,5	7/16"	19,1	11,2	36,6	12,7	27	11	0,195
A051T2	2	1/2"	20,6	12,7	41,4	16	30	13	0,267
A051T325	3,25	5/8"	26,9	16	50,8	19,1	39	16	0,567
A051T475	4,75	3/4"	31,8	19,1	60,5	22,4	47	19	1,19
A051T65	6,5	7/8"	36,6	25,4	71,3	25,4	54	22	1,43
A051T85	8,5	1"	42,9	25,4	81	28,7	60	25	2,16
A051T95	9,5	1 1/8"	46	28,7	90,9	31,8	68	29	3,06
A051T12	12	1 1/4"	51,6	31,8	100	35,1	76	32	4,11
A051T135	13,5	1 3/8"	57,2	35,1	111,2	38,1	84	35	5,28
A051T17	17	1 1/2"	60,5	38,1	122,1	41,4	92	38	7,24
A051T25	25	1 3/4"	73,2	44,5	146	50,8	107	45	12,14
A051T35	35	2"	82,6	50,8	171,4	57,2	122	51	19,21
A051T55	55	2 1/2"	104,9	66,5	203,2	69,9	145	64	32,57
A051T850	85	3"	127	75	230	80	165	76,2	56,68

GRILLO OMEGA ALTA RESISTENZA CON PERNO A VITE

Acciaio alta resistenza

CARFER

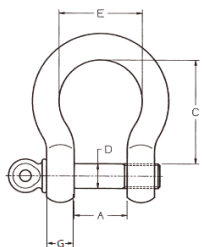

Codice	Portata	Misura	A	B	C	D	E	F	G	Peso
	t		mm	mm	mm	mm	mm	mm	mm	Kg
A052T033	0,33	3/16"	9,7	4,8	22,4	6,4	15,2	15	6	0,027
A052T05	0,5	1/4"	11,9	6,4	28,7	7,9	19,8	16	6	0,045
A052T075	0,75	5/16"	13,5	7,9	31	9,7	21,3	19	8	0,086
A052T1	1	3/8"	16,8	9,7	36,6	11,2	26,2	23	10	0,14
A052T15	1,5	7/16"	19,1	11,2	42,9	12,7	29,5	27	11	0,17
A052T2	2	1/2"	20,6	12,7	47,8	16	33,3	30	13	0,32
A052T325	3,25	5/8"	26,9	16	60,5	19,1	42,9	39	16	0,62
A052T475	4,75	3/4"	31,8	19,1	71,4	22,4	50,8	47	19	1,07
A052T65	6,5	7/8"	36,6	22,4	84,1	25,4	57,9	54	22	1,64
A052T85	8,5	1"	42,9	25,4	95,3	28,7	68,3	60	25	2,28
A052T95	9,5	1 1/8"	46	29,5	107,9	31,8	73,9	68	29	3,36
A052T12	12	1 1/4"	51,6	32,8	119,1	35,1	82,6	76	32	4,31
A052T135	13,5	1 3/8"	57,2	36,1	133,3	38,1	92,2	84	35	6,14
A052T17	17	1 1/2"	60,5	39,1	146	41,4	98,6	92	38	7,8
A052T25	25	1 3/4"	73,2	46,7	177,8	50,8	127	107	45	12,6
A052T35	35	2"	82,6	52,8	196,8	57,2	146	122	51	20,43
A052T55	55	2 1/2"	104,9	68,8	266,7	69,9	186,1	145	64	38,93
A052T850	85	3"	127	75	330	80	190	165	76,2	62,24

GRILLO DRITTO ALTA RESISTENZA DADO - COPPIGLIA

Acciaio alta resistenza

CARFER

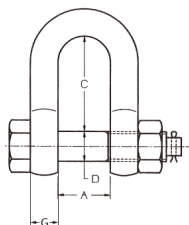

Codice	Portata	Misura	A	B	C	D	F	G	Peso
	t		mm	mm	mm	mm	mm	mm	Kg
A053T05	0,5	1/4"	11,9	6,4	19,1	7,9	16	6	0,059
A053T075	0,75	5/16"	13,5	7,9	25,4	9,7	19	8	0,104
A053T1	1	3/8"	16,8	9,7	31	11,2	23	10	0,145
A053T15	1,5	7/16"	19,1	11,2	36,1	12,7	27	11	0,222
A053T2	2	1/2"	20,6	12,7	41,4	16	30	13	0,34
A053T325	3,25	5/8"	26,9	16	50,8	19,1	39	16	0,668
A053T475	4,75	3/4"	31,8	19,1	60,5	22,4	47	19	1,14
A053T65	6,5	7/8"	36,6	22,4	71,4	25,4	54	22	1,75
A053T85	8,5	1"	42,9	25,4	81	28,7	60	25	2,52
A053T95	9,5	1 1/8"	46	28,7	90,9	31,8	68	29	3,45
A053T12	12	1 1/4"	51,6	31,8	100	35,1	76	32	4,90
A053T135	13,5	1 3/8"	57,2	35,1	111,2	38,1	84	35	6,24
A053T17	17	1 1/2"	60,5	38,1	122,1	41,4	92	38	8,39
A053T25	25	1 3/4"	73,2	44,5	146	50,8	107	45	14,25
A053T35	35	2"	83	50	171	57	122	51	18,85
A053T55	55	2 1/2"	104,9	66,5	203,2	69,9	145	64	38,59
A053T850	85	3"	127	76,2	215,9	82,6	165	76,2	56,4

GRILLO OMEGA ALTA RESISTENZA DADO - COPPIGLIA

Acciaio alta resistenza

CARFER

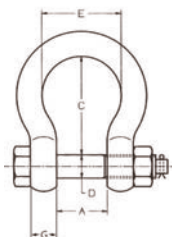

Codice	Portata	Misura	A	B	C	D	E	F	G	Peso
	t		mm	mm	mm	mm	mm	mm	mm	Kg
A054T05	0,5	1/4"	11,9	6,4	28,7	7,9	19,8	16	6	0,05
A054T075	0,75	5/16"	13,5	7,9	31	9,7	21,3	19	8	0,1
A054T1	1	3/8"	16,8	9,7	36,6	11,2	26,2	23	10	0,15
A054T15	1,5	7/16"	19,1	11,2	42,9	12,7	29,5	27	11	0,222
A054T2	2	1/2"	20,6	12,7	47,8	16	33,3	30	13	0,359
A054T325	3,25	5/8"	26,9	16	60,5	19,1	42,9	39	16	0,763
A054T475	4,75	3/4"	31,8	19,1	71,4	22,4	50,8	47	19	1,235
A054T65	6,5	7/8"	36,6	22,4	84,1	25,4	57,9	54	22	1,79
A054T85	8,5	1"	42,9	25,4	95,3	28,7	68,3	60	25	2,57
A054T95	9,5	1 1/8"	46	28,7	107,9	31,8	73,9	68	29	3,75
A054T12	12	1 1/4"	51,6	31,8	119,1	35,1	82,6	76	32	5,31
A054T135	13,5	1 3/8"	57,2	35,1	133,3	38,1	92,2	84	35	7,14
A054T17	17	1 1/2"	60,5	38,1	146	41,4	98,6	92	38	9,44
A054T25	25	1 3/4"	73,2	44,5	177,8	50,8	127	107	45	15,39
A054T35	35	2"	82,5	50,8	196,8	57,2	146	122	51	23,72
A054T55	55	2 1/2"	104,9	66,6	266,7	69,9	186,1	145	64	44,6
A054T850	85	3"	127	76,2	330,2	82,6	200,1	165	76,2	69,91

GRILLO DRITTO - PERNO ZINCATO – STAMPATO A CALDO

Acciaio Fe 430 B

CARFER

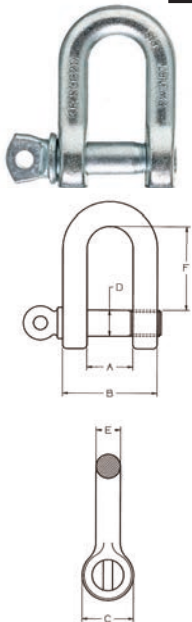

Codice	Misura	A	B	C	D	E	F	S.W.L.	Peso
	mm	mm	mm	mm	mm	mm	mm	Kg	Kg
S4605	5	8	18	12	5	5	23	70	0,02
S4606	6	11	23	14	6	6	29	100	0,04
S4608	8	16	32	18	8	8	37	250	0,08
S4610	10	19	38	21	10	10	41	400	0,11
S4611	11	23	45	26	11	11	48	470	0,2
S4612	12	26	50	28	12	12	54	630	0,25
S4614	14	28	56	30	14	14	57	750	0,34
S4616	16	30	64	35	16	16	63	1000	0,51
S4618	18	28	64	37	18	18	62	1300	0,75
S4620	20	35	68	39	20	18,5	65	1600	0,94
A4622	22	41	83	44	22	21	75	2000	1,3
A4625	25	36	80	50	25	22	81	2500	1,6
A4628	28	40	88	56	28	24	90	3150	2
A4632	32	45	99	64	32	27	99	4000	2,9
A4636	36	50	110	74	36	30	109	5000	4,3
A4640	40	55	123	80	40	34	120	6300	6
A4642	42	60	136	85	42	38	131	8000	7,4
A4645	45	65	149	90	45	42	135	10000	10
A4656	56	80	184	114	56	52	170	16000	16,6

GRILLO OMEGA - PERNO ZINCATO – STAMPATO A CALDO

Acciaio Fe 430 B

CARFER

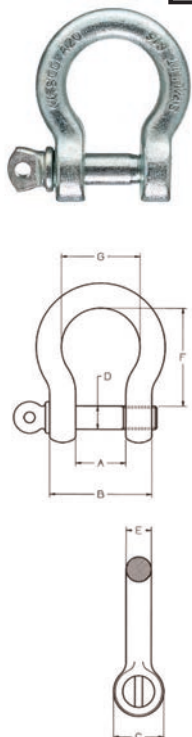

Codice	Misura	A	B	C	D	E	F	G	S.W.L.	Peso
	mm	mm	mm	mm	mm	mm	mm	mm	Kg	Kg
S4705	5	9	20	10	5	5	20	18	80	0,02
S4706	6	12	24	12	6	6	26	19	100	0,03
S4708	8	15	33	17	8	8	31	24	200	0,08
S4710	10	16	37	20	10	10	38	30	300	0,1
S4711	11	21	46	22	11	11	44	35	400	0,18
S4712	12	23	49	24	12	12	53	39	500	0,28
S4714	14	30	61	30	14	15	59	47	600	0,39
S4716	16	30	64	31	16	18	64	48	800	0,48
S4718	18	35	75	41	18	19,5	72	59	1100	0,9
S4720	20	35	75	41	20	19,5	72	59	1100	0,96
A4722	22	46	89	49	22	22	85	61	1500	1,37
A4724	24	50	100	57	25	26	102	76	2000	2,28
A4728	27	53	110	61	28	28	111	81	2600	2,86
A4732	33	56	119	62	32	31	117	82	3200	4,1
A4739	39	75	150	80	38	41	155	115	4500	7,29

GRILLO DRITTO - PERNO ZINCATO - TIPO COMMERCIALE

Acciaio Fe 430 B

CARFER

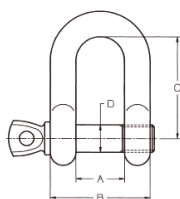

Codice	Misura	A	B	C	D	E	F	S.W.L.	Peso
	mm	mm	mm	mm	mm	mm	mm	Kg	Kg
A04805	5	10	20	21	5	5	11	70	0,01
A04806	6	13	25	28	6	6	14	100	0,03
A04808	8	16	32	36	8	8	18	250	0,04
A04810	10	19	39	43	10	10	20	400	0,09
A04811	11	22	44	50	11	11	24	470	0,12
A04812	12	25	49	57	12	12	28	630	0,17
A04814	14	28	56	64	14	14	30	750	0,31
A04816	16	32	64	72	16	16	33	1000	0,38
A04818	18	37	70	74	18	18	33,5	1300	0,73
A04820	20	38	78	86	20	20	40	1600	0,73
A04822	22	44	88	91	22	22	50	2000	1,32
A04824	24	48,5	97	99	24	24	47,5	2500	2,07
A04828	28	57	113	129	28	28	68	3150	2,88
A04832	32	64	128	143	32	32	73	4000	3,6
A04836	36	72	144	155	36	36	80	5000	5,8
A04838	38	76	152	171	38	38	85	6000	6,1
A04842	42	84	168	185	42	42	90	8000	7,8
A04845	45	90	180	202	45	45	98	10000	11
A04850	50	102	202	225	50	50	108	12500	14

GRILLO OMEGA - PERNO ZINCATO - TIPO COMMERCIALE

Acciaio Fe 430 B

CARFER

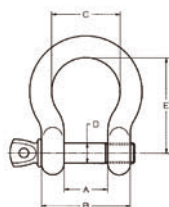

Codice	Misura	A	B	C	D	E	F	G	S.W.L.	Peso
	mm	mm	mm	mm	mm	mm	mm	mm	Kg	Kg
A04905	5	10	20	16	5	21	5	11	80	0,02
A04906	6	13	25	20	6	28	6	14	100	0,03
A04908	8	16	32	24	8	36	8	18	200	0,08
A04910	10	19	39	32	10	43	10	20	300	0,13
A04911	11	22	44	35	11	50	11	24	400	0,15
A04912	12	25	49	38	12	57	12	28	500	0,23
A04914	14	28	56	44	14	64	14	30	600	0,36
A04916	16	32	64	50	16	72	16	32	800	0,37
A04918	18	38	74	56	18	86	18	35	1100	0,73
A04920	20	38	78	66	20	86	20	40	1100	1
A04922	22	44	88	74	22	91	22	50	1500	1,43
A04924	24	48,5	95	68	24	108	24	47	2000	2,04
A04928	28	57	113	94	28	129	28	68	2600	2,88
A04932	32	64	128	104	32	143	32	73	3200	4,1
A04936	36	72	144	115	36	155	36	80	4200	5,3
A04938	38	76	152	136	38	171	38	85	4500	7,4
A04942	42	84	168	142	42	185	42	90	6000	8
A04945	45	90	180	150	45	202	45	98	7000	12
A04950	50	102	202	156	50	225	50	108	8000	15

MORSETTO A CAVALLOTTO ZINCATO - STAMPATO A CALDO

Corpo: Acciaio Fe 430 B

Cavallotto: Acciaio Fe 360 B

CARFER

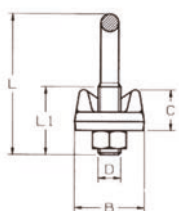
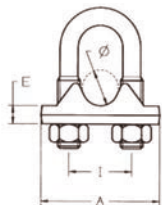

Codice	Misura	Fune	A	B	C	D	E	I	L	L1	Peso
	mm	mm	mm	mm	mm	mm	mm	mm	mm	mm	Kg
A15603	4	3-4	21	14	9	M 4	4,5	9	20	12	0,01
A15605	5	5	25	17	10	M 5	4,5	11	24	13	0,02
A15606	6	6	30	19	11	M 6	5	14,5	34	19	0,03
A15608	8	8	33	20	12	M 6	5,5	16	34	19	0,04
A15610	10	10	38	22	14	M 8	6	18	44	24	0,07
A15611	11	11	40	23	15	M 8	6,5	20	45	27	0,08
A15612	12	12	45	25	16	M 10	7	23	55	30	0,12
A15614	14	14	46	27	17	M 10	7,5	24	55	30	0,14
A15616	16	16	53	31	18	M 10	8	28	63	32	0,18
A15618	18	18	59	33	20	M 12	8	30	78	38	0,26
A15620	20	20	60	34	22	M 12	9	33	78	38	0,29
A15622	22	22	64	34	23	M 12	9,5	36	81	45	0,3
A15624	24	24-25	70	40	24	M 12	10	38	86	45	0,38
A15628	28	28	80	43	30	M 14	12	42	110	55	0,56
A15630	30	30	80	44,5	32	M 14	12	48	112	55	0,7
A15632	32	32	92	45	34	M 16	14	49	115	60	0,91
A15638	38	38-40	95	51	39	M 16	16	57	130	63	1,03
A15645	45	45	115	58	46	M 16	16	70	158	83	1,45
A15650	50	50	115	59	46	M 16	16	70	158	83	1,45

MORSETTO A CAVALLOTTO ZINCATO DIN 741

Corpo: Ghisa - Cavallotto: Acciaio

CARFER

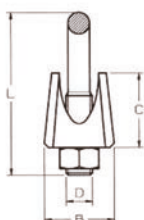
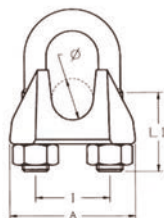

Codice	Misura	Fune	A	B	C	D	I	L	L1	Peso
	mm	mm	mm	mm	mm	mm	mm	mm	mm	Kg
A00303	3	3	21	10	10	M 4	9	20	12	0,008
A00305	5	5	24	11	10	M 5	11	24	13	0,01
A00306	6	6,5	26	12	11	M 5	13	28	15	0,02
A00308	8	8	30	14	15	M 6	16	34	19	0,03
A00310	10	10	37	20	19	M 8	20	42	22	0,05
A00311	11	11	38	20	20	M 8	21	44	22	0,06
A00312	12	13	44	25	23	M 10	25	55	30	0,11
A00314	14	14	46	25	25	M 10	27	57	30	0,13
A00316	16	16	52	28	28	M 12	30	63	33	0,15
A00320	20	19	58	32	34	M 12	34	75	38	0,23
A00322	22	22	64	35	35	M 14	38	85	44	0,27
A00326	26	26	68	38	38	M 14	42	95	45	0,3
A00330	30	30	80	40	45	M 16	50	110	50	0,5
A00332	32	32	80	40	45	M 16	50	118	50	0,65
A00334	34	34	88	45	52	M 16	54	120	55	0,68
A00340	40	40	95	48	58	M 16	60	140	60	0,86

MORSETTO ZINCATO UNI EN 13411-5

Corpo: Ghisa

Cavallotto: Acciaio

CARFER



Codice	Misura	A	B	C	D	I	L	L1	Peso
	mm	mm	mm	mm	mm	mm	mm	mm	Kg
A00505B	5	25	13	13	M 5	12	25	13	0,02
A00506B	6,5	30	16	14	M 6	14	32	17	0,04
A00508B	8	39	20	18	M 8	18	41	20	0,08
A00510B	10	40	20	21	M 8	20	46	24	0,09
A00512B	12	50	24	25	M 10	24	50	28	0,25
A00514B	14	59	28	30	M 12	28	66	31	0,3
A00516B	16	64	32	35	M 14	32	76	35	0,43
A00519B	19	68	32	40	M 14	36	83	36	0,49
A00522B	22	74	34	44	M 16	40	96	40	0,68
A00526B	26	84	38	51	M 20	46	111	50	1,17
A00530B	30	95	41	59	M 20	54	127	55	1,4
A00534B	34	105	45	67	M 22	60	141	60	2,13
A00540B	40	117	49	77	M 24	68	159	65	2,68

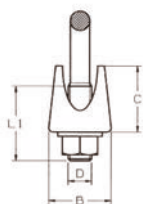
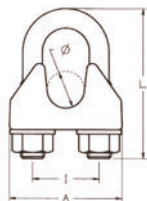

TENDITORE A DUE OCCHI CORPO GHISA

Canala: Ghisa - Occhielli: Fe 430 B

CARFER



Codice	Misura	A	B	C	D	E	F	L1	L2	S.W.L.	Peso
		mm	mm	mm	mm	mm	mm	mm	mm	Kg	Kg
A15705	M 5	9	79	59	40	8	4	110	170	140	0,04
A15706	M 6	10	88	74	50	10	4	140	208	225	0,06
A15708	M 8	12	110	80	52	11	5	150	236	410	0,15
A15710	M 10	15	130	97	60	14	6,5	180	280	650	0,21
A15712	M 12	18	140	106	67	17	8	196	300	930	0,34
A15714	M 14	20	170	126	83	18	8,5	233	365	1330	0,5
A15716	M 16	22,5	190	160	97	23	13	294	440	1770	0,93
A15718	M 18	27	200	178	112	25	14	328	474	2200	1,38
A15720	M 20	30	220	190	116	25	14	352	510	2700	1,42
A15722	M 22	33	242	200	120	30	16	368	544	3300	2,11
A15724	M 24	39	255	210	125	34	17	386	563	3920	2,76

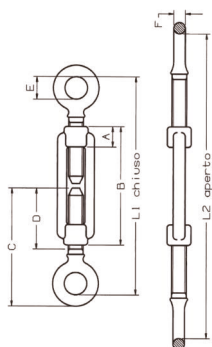

TENDITORE OCCHIO E GANCIO CORPO GHISA

Canala: Ghisa

Occhiello e gancio: Fe 430 B

CARFER

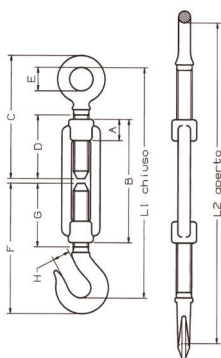

Codice	Misura	A	B	C	D	E	F	G	H	L1	L2	S.W.L.	Peso
		mm	mm	mm	mm	mm	mm	mm	mm	mm	mm	Kg	Kg
A15805	M 5	9	79	59	40	8	62	40	6	110	172	50	0,05
A15806	M 6	10	88	74	50	10	76	50	8,5	140	208	75	0,06
A15808	M 8	12	110	80	52	11	89	52	10	155	240	165	0,12
A15810	M 10	15	130	97	60	14	103	62	12	184	284	235	0,24
A15812	M 12	18	140	106	67	17	121	65	16	208	312	320	0,38
A15814	M 14	20	170	126	83	18	144	82	16	247	377	420	0,56
A15816	M 16	22,5	190	160	97	23	172	105	16,5	302	450	530	0,94
A15818	M 18	27	200	178	112	25	183	110	17	329	475	630	1,35
A15820	M 20	30	220	190	116	25	185	110	17,5	340	500	730	1,48
A15822	M 22	36	220	200	120	30	216	125	23	379	527	1120	2,13
A15824	M 24	39	255	210	125	34	225	125	23	390	568	1550	2,84

TENDITORE A DUE GANCI CORPO GHISA

Canala: Ghisa - Ganci: Fe 430 B

CARFER

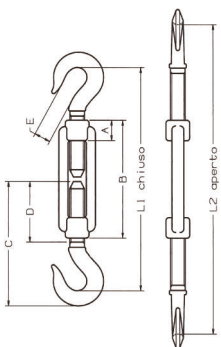

Codice	Misura	A	B	C	D	E	L1	L2	S.W.L.	Peso
		mm	mm	mm	mm	mm	mm	mm	Kg	Kg
A15905	M 5	9	79	62	40	6	112	173	50	0,05
A15906	M 6	10	88	76	50	8,5	140	208	75	0,07
A15908	M 8	12	110	89	52	10	160	246	165	0,12
A15910	M 10	15	130	103	62	12	188	288	235	0,27
A15912	M 12	18	140	121	65	16	220	324	320	0,42
A15914	M 14	20	170	144	82	16	260	390	420	0,62
A15916	M 16	22,5	190	172	105	16,5	312	452	530	0,95
A15918	M 18	27	200	183	110	17	330	476	630	1,3
A15920	M 20	30	220	185	110	17,5	330	490	730	1,54
A15922	M 22	33	242	216	125	23	390	566	1120	2,25
A15924	M 24	39	255	225	125	23	396	573	1550	2,92

TENDITORE ZINCATO A 2 FORCELLE DIN 1480

Acciaio Fe 430 B

CARFER

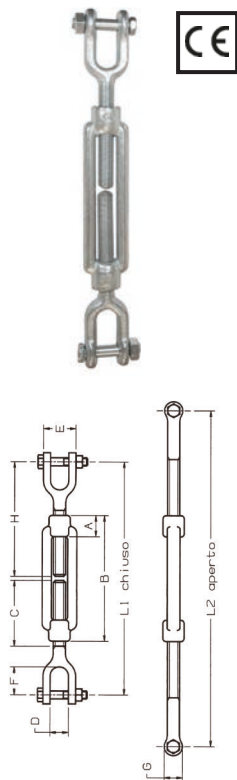

Codice	Misura	A	B	C	D	E	F	G	H	L1	L2	Bullone	S.W.L.	Peso
		mm	mm	mm	mm	mm	mm	mm	mm	mm	mm	mm	Kg	Kg
A16006	M 6	12	110	55	7	19	19	12	87	174	260	5 x 25	230	0,09
A16008	M 8	15	110	55	9	23	25	14	95	190	270	6 x 31	230	0,22
A16010	M 10	18	125	68	11	26	25	17	111	222	312	8 x 36	440	0,33
A16012	M 12	21	125	69	15	32	37	24	122	244	328	10 x 40	600	0,58
A16014	M 14	22	140	88	19	37	41	30	155	310	395	12 x 50	600	1,04
A16016	M 16	27	170	91	20	41	45	32	166	332	435	12 x 50	800	1,21
A16018	M 18	27	180	100	25	50	48	32	172	344	470	16 x 60	1650	2,02
A16020	M 20	34	200	111	25	50	48	40	189	378	510	16 x 60	1650	2,14
A16022	M 22	36	220	120	30	61	55	45	209	418	565	20 x 65	2600	3,37
A16024	M 24	39	255	130	31	68	62	52	247	494	672	22 x 75	2600	3,77
A16027	M 27	45	255	130	28	72	62	48	226	452	617	24 x 95	2600	6,12
A16030	M 30	45	255	130	38	92	79	56	257	514	679	27 x 120	3400	7,54
A16033	M 33	48	295	150	38	92	85	60	278	556	755	30 x 115	4000	8,94
A16036	M 36	55	295	170	45	92	85	76	297	594	808	30 x 115	4800	13
A16039	M 39	58	330	170	45	85	86	76	297	594	808	33 x 118	5600	16

TENDITORE ZINCATO A DUE OCCHI DIN 1480

Acciaio Fe 430 B

CARFER

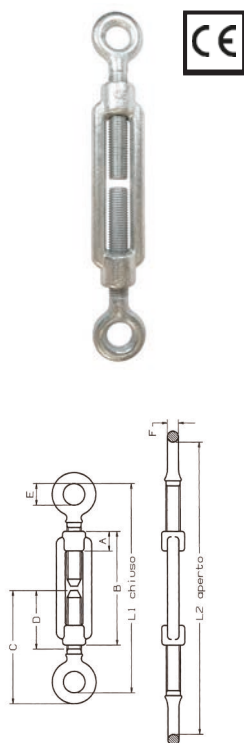

Codice	Misura	A	B	C	D	E	F	L1	L2	S.W.L.	Peso
		mm	mm	mm	mm	mm	mm	mm	mm	Kg	Kg
A16106	M 6	12	110	74	50	10	4	140	226	225	0,08
A16108	M 8	15	110	80	52	11	5	150	230	410	0,14
A16110	M 10	18	125	97	60	14	6,5	181	270	650	0,25
A16112	M 12	21	125	106	67	17	8	194	279	930	0,37
A16114	M 14	24	140	126	83	18	8,5	235	332	1330	0,51
A16116	M 16	27	170	160	97	23	13	294	410	1770	0,95
A16120	M 20	34	200	190	116	25	14	352	484	2700	1,48
A16122	M 22	36	220	200	120	30	16	368	516	3300	2,06
A16124	M 24	39	255	210	125	34	17	386	563	3920	2,76
A16127	M 27	45	255	236	150	34	18,5	435	600	4950	3,91
A16130	M 30	45	255	242	150	39	21	441	603	6250	4,05
A16133	M 33	55	295	242	150	39	21	442	627	7560	5,75
A16136	M 36	55	295	276	165	49	28	498	681	9100	7,25
A16139	M 39	63	330	276	165	49	28	496	700	10600	9,36
A16142	M 42	63	330	320	180	55	40	560	764	12500	13,96
A16145	M 45	78	355	322	180	55	40	564	763	14400	19,1
A16148	M 48	78	355	322	180	55	40	564	763	16500	19,3
A16152*											

*a richiesta

TENDITORE ZINCATO OCCHIO/GANCIO DIN I 480

Acciaio Fe 430 B

CARFER

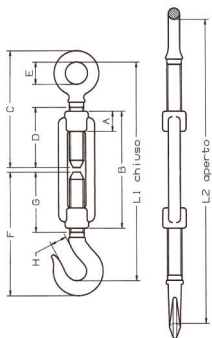

Codice	Misura	A	B	C	D	E	F	G	H	L1	L2	S.W.L.	Peso
		mm	mm	mm	mm	mm	mm	mm	mm	mm	mm	Kg	Kg
A16206	M 6	12	110	74	50	10	76	50	8	140	226	75	0,09
A16208	M 8	15	110	80	52	11	89	52	10	155	235	165	0,14
A16210	M 10	18	125	97	60	14	103	62	13	185	273	235	0,28
A16212	M 12	21	125	106	67	17	121	65	17	208	290	320	0,41
A16214	M 14	24	140	126	83	18	144	82	14	248	344	420	0,57
A16216	M 16	27	170	160	97	23	168	100	16,5	303	419	530	0,96
A16220	M 20	34	200	190	116	25	185	110	17	341	473	730	1,54
A16222	M 22	36	220	200	120	30	216	125	22	379	527	1120	2,13
A16224	M 24	39	255	210	125	34	225	125	23	391	568	1550	2,84
A16227	M 27	45	255	236	150	34	250	146	29	437	602	1870	3,89
A16230	M 30	45	255	242	150	39	250	140	30	439	604	2240	4,15
A16233	M 33	55	295	242	150	39	250	140	30	441	626	2850	5,88
A16236	M 36	55	295	276	165	49	288	170	30	497	682	3530	7,53
A16239	M 39	63	330	276	165	49	288	170	30	505	709	4150	9,38

TENDITORE ZINCATO A 2 GANCI DIN I 480

Acciaio Fe 430 B

CARFER

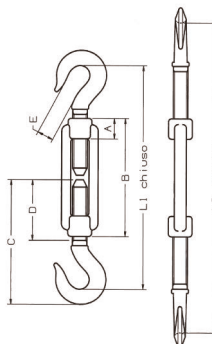

Codice	Misura	A	B	C	D	E	L1	L2	S.W.L.	Peso
		mm	mm	mm	mm	mm	mm	mm	Kg	Kg
A16306	M 6	12	110	76	50	8	140	226	75	0,1
A16308	M 8	15	110	89	52	10	160	240	165	0,14
A16310	M 10	18	125	103	62	13	188	277	235	0,31
A16312	M 12	21	125	121	65	17	220	303	320	0,45
A16314	M 14	24	140	144	82	14	260	357	420	0,63
A16316	M 16	27	170	168	100	16,5	308	428	530	0,97
A16320	M 20	34	200	185	110	17	330	462	730	1,6
A16322	M 22	36	220	216	125	22	390	538	1120	2,2
A16324	M 24	39	255	225	125	23	396	573	1550	2,92
A16327	M 27	45	255	250	146	29	440	605	1870	3,87
A16330	M 30	45	255	250	140	30	440	605	2240	4,25
A16333	M 33	55	295	250	140	30	440	625	2850	6
A16336	M 36	55	295	288	170	30	498	683	3530	7,81
A16339	M 39	63	330	288	170	30	598	760	4150	9,4

TENDITORE ZINCATO A DUE TRONCHI DIN I 480

Acciaio Fe 430 B

CARFER

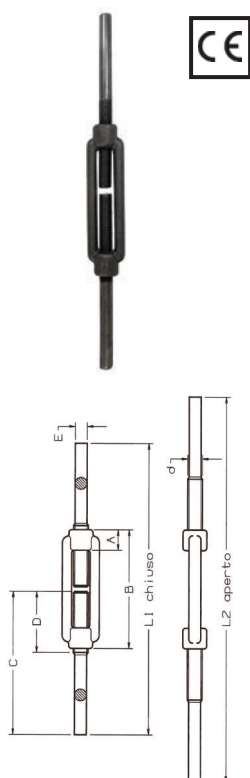

Codice	Misura	A	B	C	D	E	L1	L2	S.W.L.	Peso
		mm	mm	mm	mm	mm	mm	mm	Kg	Kg
A17108	M 8	15	110	120	65	7,05	240	338	410	0,16
A17110	M 10	18	125	150	75	8,8	300	407	650	0,31
A17112	M 12	21	125	150	75	10,7	300	407	930	0,43
A17114	M 14	24	140	180	90	12,7	360	477	1320	0,61
A17116	M 16	27	170	200	100	14,5	400	543	1770	0,97
A17120	M 20	34	200	220	120	18,7	440	606	2700	1,7
A17122	M 22	36	220	240	130	21,7	480	664	3300	2,38
A17124	M 24	39	255	260	150	22,5	520	736	3920	2,94
A17127	M 27	45	255	260	160	24,8	520	736	4950	4,15
A17130	M 30	45	255	260	175	27,5	520	736	6250	4,45
A17133	M 33	55	295	300	190	30,7	600	810	7560	6,57
A17136	M 36	55	295	300	190	33,1	600	840	9100	7,17
A17139	M 39	63	330	350	210	39	700	967	10600	10,32
A17142	M 42	63	330	350	210	42	700	967	12500	11,18
A17145	M 45	78	355	350	210	45	700	977	14400	16,9
A17148	M 48	78	355	380	220	48	760	1037	16500	18,58
A17152	M 52	78	355	380	220	52	760	1037	19800	18,46
A17156	M 56	78	355	410	240	56	820	1097	23000	19,06

CANAULA ZINCATA DIN I 480

Acciaio Fe 430 B

CARFER

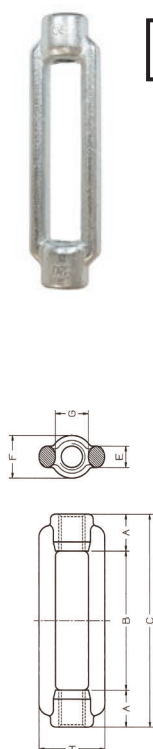

Codice	Misura	A	B	C	E	F	G	H	S.W.L.	Peso
		mm	mm	mm	mm	mm	mm	mm	Kg	Kg
A172Z06	M 6	12	86	110	6	12	9	19	225	0,06
A172Z08	M 8	15	80	110	8	15	11	23	410	0,08
A172Z10	M 10	18	89	125	9	18	14	30	650	0,15
A172Z12	M 12	21	83	125	11	21	16	34	930	0,19
A172Z14	M 14	24	97	140	12	24	18	38	1330	0,25
A172Z16	M 16	27	116	170	14	27	20	42	1770	0,39
A172Z18	M 18	27	116	170	14	27	20	42	2200	0,39
A172Z20	M 20	34	132	200	17	34	24	52	2700	0,72
A172Z22	M 22	36	148	220	19	37	26	56	3300	0,92
A172Z24	M 24	39	177	255	20	39	28	60	3920	1,34
A172Z27	M 27	45	165	255	23	45	34	74	4950	1,81
A172Z30	M 30	45	165	255	23	45	34	74	6250	1,85
A172Z33	M 33	55	185	295	28	55	40	86	7560	3,15
A172Z36	M 36	55	185	295	28	55	40	86	9100	3,15
A172Z39	M 39	63	204	330	32	63	50	104	10600	4,6
A172Z42	M 42	63	204	330	32	63	50	104	12500	4,5
A172Z45	M 45	78	199	355	40	80	65	135	14400	8,6
A172Z48	M 48	78	199	355	40	80	65	135	16500	8,9
A172Z52	M 52	78	199	355	40	80	65	135	19800	8,26
A172Z56	M 56	78	199	355	40	80	65	135	23000	7,26

TIRANTE AD OCCHIO UNI 6058

Acciaio CL. 4.6

CARFER

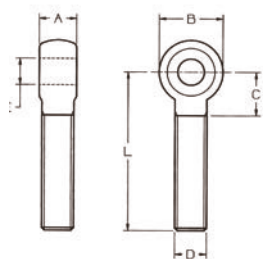

Codice	Misura	A	B	C	D	E	L	Peso
		mm	mm	mm	mm	mm	mm	Kg
A060S0630	M 6 x 30	7	12	8,5	6	5	30	0,01
A060S0640	M 6 x 40	7	12	8,5	6	5	40	0,01
A060S0650	M 6 x 50	7	12	8,5	6	5	50	0,01
A060S0840	M 8 x 40	9	16	11,1	8	6	40	0,02
A060S0850	M 8 x 50	9	16	11,1	8	6	50	0,02
A060S0860	M 8 x 60	9	16	11,1	8	6	60	0,02
A060S1040	M 10 x 40	12	20	13,8	10	8	40	0,03
A060S1050	M 10 x 50	12	20	13,8	10	8	50	0,04
A060S1060	M 10 x 60	12	20	13,8	10	8	60	0,04
A060S1070	M 10 x 70	12	20	13,8	10	8	70	0,05
A060S1080	M 10 x 80	12	20	13,8	10	8	80	0,05
A060S1250	M 12 x 50	14	24	16,4	12	10	50	0,06
A060S1260	M 12 x 60	14	24	16,4	12	10	60	0,07
A060S1270	M 12 x 70	14	24	16,4	12	10	70	0,08
A060S1280	M 12 x 80	14	24	16,4	12	10	80	0,09
A060S1290	M 12 x 90	14	24	16,4	12	10	90	0,1
A060S1460	M 14 x 60	16	28	19	14	12	60	0,1
A060S1470	M 14 x 70	16	28	19	14	12	70	0,11
A060S1480	M 14 x 80	16	28	19	14	12	80	0,12
A060S1490	M 14 x 90	16	28	19	14	12	90	0,13
A060S14100	M 14 x 100	16	28	19	14	12	100	0,14
A060S14120	M 14 x 120	16	28	19	14	12	120	0,16
A060S1670	M 16 x 70	18	32	21	16	14	70	0,15
A060S1680	M 16 x 80	18	32	21	16	14	80	0,17
A060S1690	M 16 x 90	18	32	21	16	14	90	0,17
A060S16100	M 16 x 100	18	32	21	16	14	100	0,2
A060S16120	M 16 x 120	18	32	21	16	14	120	0,22
A060S16140	M 16 x 140	18	32	21	16	14	140	0,24
A060S18150	M 18 x 150	20	36	24,2	18	16	150	0,33
A060S2080	M 20 x 80	22	40	26,2	20	18	80	0,28
A060S2090	M 20 x 90	22	40	26,2	20	18	90	0,3
A060S20100	M 20 x 100	22	40	26,2	20	18	100	0,32
A060S20120	M 20 x 120	22	40	26,2	20	18	120	0,36
A060S20140	M 20 x 140	22	40	26,2	20	18	140	0,4
A060S20160	M 20 x 160	22	40	26,2	20	18	160	0,44
A060S22180	M 22 x 180	24	44	28,2	22	18	180	0,6
A060S24200	M 24 x 200	26	48	31,5	24	20	200	0,79
A060S27220	M 27 x 220	30	54	34,5	27	22	220	1,14
A060S30230	M 30 x 230	33	60	38,8	30	25	230	1,42

MAGLIA OVALE DI CONNESSIONE ZINCATA

Acciaio Fe 360 B

CARFER

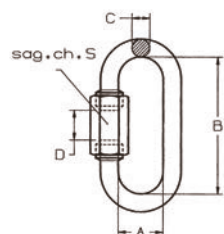

Codice	Misura	A	B	C	D	ch."S"	Peso
		mm	mm	mm	mm	mm	Kg
A06403	3,5	10	30	3,5	4	7	0,01
A06404	4	12	33	4	5	8	0,01
A06405	5	13	40	5	6,5	9	0,02
A06406	6	15	46	6	9	11	0,03
A06407	7	16	52	7	9	12,5	0,06
A06408	8	17,5	58	8	9,5	14	0,07
A06409	9	19	62	9	10	15	0,11
A06410	10	20,5	69	10	13	17	0,15
A06412	12	23,5	80,5	12	14,5	19	0,23
A06414	14	27	97	14	16	22	0,35
A06416	16	29,5	113	16	21	24	0,45

MOSCHETTONE DIN 5299 ZINCATO

Acciaio Fe 360 B

CARFER

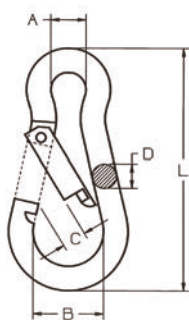

Codice	Misura	A	B	C	D	L	S.W.L.	Peso
	mm	mm	mm	mm	mm	mm	Kg	Kg
A068040	4 x 40	7	14	6	4	40	20	0,007
A068050	5 x 50	8	15	7	5	50	30	0,01
A068060	6 x 60	9	17	8	6	60	40	0,02
A068070	7 x 70	10	19	8	7	70	60	0,04
A068080	8 x 80	12	23	10	8	80	75	0,06
A068090	9 x 90	12	24	10	9	90	100	0,09
A068100	10 x 100	15	29	11	10	100	120	0,11
A068120	11 x 120	18	36	16	11	120	140	0,19
A068140	12 x 140	20	40	19	12	140	140	0,2
A068160	13 x 160	22	54	23	13	160	200	0,36

MOSCHETTONE CON GHIERA DIN 5299 ZINCATO

CARFER

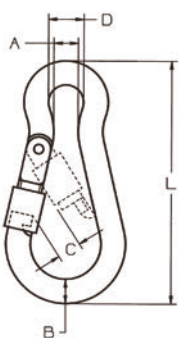

Codice	Misura	A	B	C	D	L	S.W.L.	Peso
	mm	mm	mm	mm	mm	mm	Kg	Kg
A070060	60 x 6	7	6	6	10	60	40	0,03
A070070	70 x 7	8	7	7	11	70	60	0,04
A070080	80 x 8	9	8	8	13	80	75	0,07
A070090	90 x 9	10	9	8	13	90	100	0,09
A070100	100 x 10	11	10	10	16	100	120	0,13
A070120	120 x 11	12	11	15	19	120	140	0,19
A070140	140 x 12	14	12	17	20	140	140	0,26
A070160	160 x 13	16	13	25	22	160	200	0,35

REDANCIA DIN 6899 ZINCATA

Acciaio Fe 360 B

CARFER

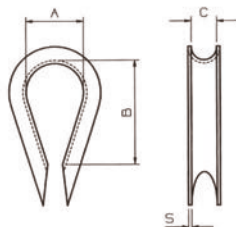

Codice	Misura	A	B	C	S	Peso
	mm	mm	mm	mm	mm	Kg
S09603	2,5	10	21,5	3	0,5	0,001
S09604	3,5	12	26,5	4	0,75	0,003
S09605	4	13	28,5	5	0,75	0,004
S09606	5	14	30	6	1	0,006
S09607	6	15	33	7	1	0,008
S09608	7	16	35	8	1,25	0,01
S09609	8	18	39	9	1,25	0,016
S09610	9	20	43	10	1,25	0,012
S09611	10	22	47,5	11	1,5	0,023
S09612	11	24	51,5	12	1,5	0,037
S09614	13	28	61	14	1,8	0,07
S09616	15	32	68,5	16	2	0,08
S09618	16	35	78	18	2,5	0,18
S09620	18	40	86,5	20	2,5	0,27
S09622	20	44	95	22	2,5	0,35
S09626	24/26	48	103	26	4	0,46

GANCIO AD OCCHIO AL CARBONIO CON SICURA

Acciaio al carbonio

CARFER

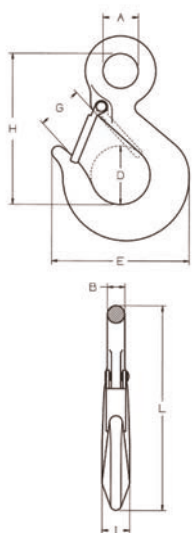

Codice	S.W.L.	A	B	D	E	G	H	I	L	Peso
	t	mm	mm	mm	mm	mm	mm	mm	mm	Kg
A204S08	0,8	19	10	30	73	17	85	17	114	0,26
A204S1	1	23	12	32	82	17	93	20	126	0,35
A204S16	1,6	30	13	35	91	19	103	21	142	0,62
A204S2	2	31	17	38	105	22	119	26	165	0,93
A204S32	3,2	39	19	50	125	27	147	32	204	1,73
A204S5	5	51	24	60	168	45	185	37	255	3,42
A204S75	7,5	62	28,5	74	198	49	230	43	316	5,37
A204S10	10	71	31	80	221	60	259	55	357	7,76
A204S15	15	90	40	107	260	76	319	70	434	14,32

GANCIO GIREVOLE AL CARBONIO CON SICURA

Acciaio al carbonio

CARFER

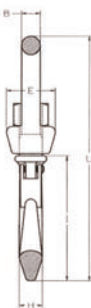
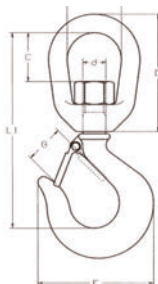

Codice	S.W.L.	A	B	C	D	E	F	G	H	I	L	L1	d	Peso
	t	mm	mm	mm	mm	mm	mm	mm	mm	mm	mm	mm		Kg
A205S08	0,8	31	10,5	24	64	25	73	17	17	77	142	112	M 12	0,45
A205S1	1	39	13	33	81	34	81	17	19	87	170	135	M 16	0,77
A205S16	1,6	44	16,5	40	99	38	91	21	22	96	200	158	M 20	1,22
A205S2	2	44	16,5	40	99	38	104	23	23	108	210	165	M 20	1,51
A205S32	3,2	51	19,5	40	112,5	46	125	25	31	133	250	194	M 22	2,48
A205S5	5	66	26	60	150	62	166	50	38	167	320	248	M 27	6,06
A205S75	7,5	80	31	65	175	75	212	55	45	205	385	294	M 36	9,94
A205S10	10	80	31	65	175	75	220	60	57	235	400	302	M 39	15
A205S15	15	120	40	115	262	124	280	60	64	286	550	425	M 52	20,64

CATENA GENOVESE ZINCATA

Acciaio Fe 360 B

CARFER

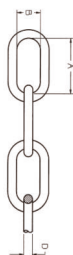

Codice	Catena ø	A	B	Peso
	mm	mm	mm	Kg/m
A187B22	2,2	15	5,5	0,09
A187B25	2,5	16	6	0,11
A187B28	2,8	17,5	6,5	0,14
A187B3	3	19	7	0,17
A187B35	3,5	20	7,5	0,22
A187B4	4	20,5	8	0,29
A187B45	4,5	22	8,5	0,37
A187B5	5	23	9,5	0,47
A187B55	5,5	27	10	0,56
A187B6	6	29	11	0,67
A187B65	6,5	30,5	11,5	0,8
A187B7	7	30,5	12,5	0,96
A187B75	7,5	32	13,5	1,1
A187B8	8	35	14,5	1,26
A187B88	8,8	37,5	15,5	1,55
A187B10	10	40	17,5	2
A187B12	12	47,5	20,5	3

GOLFARE MASCHIO DIN 580 IN ACCIAIO INOX FORGIATO AISI 304

Acciaio AISI 304

CARFER

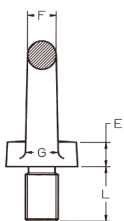
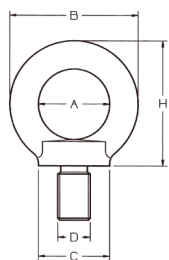

Codice	Misura M (D) mm	A	B	C	E	F	G	H	L	W.L.L.	Peso
		mm	mm	mm	mm	mm	mm	mm	mm	Kg	Kg
A553P06	SIMILAR TO DIN M 6	20	36	20	6	8	10	36	13	90	0,06
A553P06Y	M 6	20	36	20	6	8	10	36	13	75	0,06
A553P08	M 8	20	36	20	6	8	10	36	13	140	0,06
A553P10	M 10	25	45	25	8	10	12	45	17	230	0,11
A553P12	M 12	30	54	30	10	12	14	53	20,5	340	0,18
A553P14	SIMILAR TO DIN M 14	30	54	30	10	12	14	53	20,5	500	0,19
A553P14Y	M 14	35	63	35	12	14	16	62	27	490	0,27
A553P16	M 16	35	63	35	12	14	16	62	27	700	0,28
A553P18	SIMILAR TO DIN M 18	35	63	35	12	14	16	62	27	930	0,33
A553P18Y	M 18	40	72	40	14	16	19	71	30	850	0,44
A553P20	M 20	40	72	40	14	16	19	71	30	1200	0,45
A553P22	SIMILAR TO DIN M 22	40	72	40	14	16	19	71	30	1500	0,5
A553P22Y	M 22	50	90	50	18	20	24	90	36	1400	0,72
A553P24	M 24	50	90	50	18	20	24	90	36	1800	0,74
A553P30	M 30	60	108	65	22	24	28	109	45	3200	1,86

GOLFARE FEMMINA DIN 582 IN ACCIAIO INOX FORGIATO AISI 304

Acciaio AISI 304

CARFER

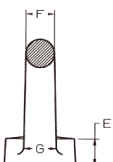
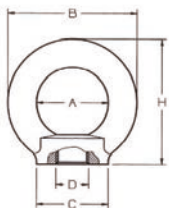

Codice	Misura M (D) mm	A	B	C	E	F	G	H	W.L.L.	Peso
		mm	mm	mm	mm	mm	mm	mm	Kg	kg
A554P06	SIMILAR TO DIN M 6	20	36	20	8,5	8	10	36	90	0,05
A554P06Y	M 6	20	36	20	8,5	8	10	36	75	0,05
A554P08	M 8	20	36	20	8,5	8	10	36	140	0,05
A554P10	M 10	25	45	25	10	10	12	45	230	0,09
A554P12	M 12	30	54	30	11	12	14	53	340	0,16
A554P14	SIMILAR TO DIN M 14	30	54	30	11	12	14	53	500	0,15
A554P14Y	M 14	35	63	35	13	14	16	62	490	0,24
A554P16	M 16	35	63	35	13	14	16	62	700	0,24
A554P18	SIMILAR TO DIN M 18	35	63	35	13	14	16	62	930	0,23
A554P18Y	M 18	40	72	40	16	16	19	71	850	0,37
A554P20	M 20	40	72	40	16	16	19	71	1200	0,36
A554P22	SIMILAR TO DIN M 22	40	72	40	16	16	19	71	1500	0,35
A554P22Y	M 22	50	90	50	20	20	24	90	1400	0,73
A554P24	M 24	50	90	50	20	20	24	90	1800	0,72
A554P30	M 30	60	108	65	25	24	28	109	3200	1,32

GOLFARE MASCHIO DIN 580 IN ACCIAIO INOX FORGIATO AISI 316

Acciaio AISI 316

CARFER

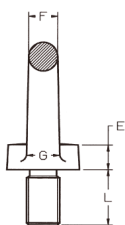
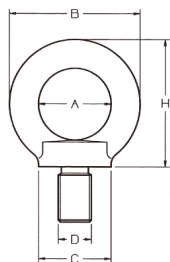

Codice	Misura M (D) mm	A	B	C	E	F	G	H	L	W.L.L.	Peso
		mm	mm	mm	mm	mm	mm	mm	mm	Kg	Kg
A553PB06	SIMILAR TO DIN M 6	20	36	20	6	8	10	36	13	90	0,06
A553PB06Y	M 6	20	36	20	6	8	10	36	13	75	0,06
A553PB08	M 8	20	36	20	6	8	10	36	13	140	0,06
A553PB10	M 10	25	45	25	8	10	12	45	17	230	0,11
A553PB12	M 12	30	54	30	10	12	14	53	20,5	340	0,18
A553PB14	SIMILAR TO DIN M 14	30	54	30	10	12	14	53	20,5	500	0,19
A553PB14Y	M 14	35	63	35	12	14	16	62	27	490	0,27
A553PB16	M 16	35	63	35	12	14	16	62	27	700	0,28
A553PB18	SIMILAR TO DIN M 18	35	63	35	12	14	16	62	27	930	0,33
A553PB18Y	M 18	40	72	40	14	16	19	71	30	850	0,44
A553PB20	M 20	40	72	40	14	16	19	71	30	1200	0,45
A553PB22	SIMILAR TO DIN M 22	40	72	40	14	16	19	71	30	1500	0,5
A553PB24	M 24	50	90	50	18	20	24	90	36	1800	0,74
A553PB30	M 30	60	108	65	22	24	28	109	45	3200	1,86

GOLFARE FEMMINA DIN 582 IN ACCIAIO INOX FORGIATO AISI 316

Acciaio AISI 316

CARFER

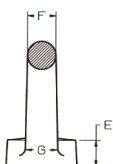
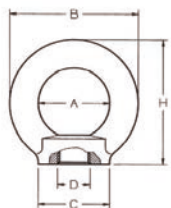

Codice	Misura M (D) mm	A	B	C	E	F	G	H	W.L.L.	Peso
		mm	mm	mm	mm	mm	mm	mm	Kg	kg
A554PB06	SIMILAR TO DIN M 6	20	36	20	8,5	8	10	36	90	0,05
A554PB06Y	M 6	20	36	20	8,5	8	10	36	75	0,05
A554PB08	M 8	20	36	20	8,5	8	10	36	140	0,05
A554PB10	M 10	25	45	25	10	10	12	45	230	0,09
A554PB12	M 12	30	54	30	11	12	14	53	340	0,16
A554PB14	SIMILAR TO DIN M 14	30	54	30	11	12	14	53	500	0,15
A554PB14Y	M 14	35	63	35	13	14	16	62	490	0,24
A554PB16	M 16	35	63	35	13	14	16	62	700	0,24
A554PB18	SIMILAR TO DIN M 18	35	63	35	13	14	16	62	930	0,23
A554PB18Y	M 18	40	72	40	16	16	19	71	850	0,37
A554PB20	M 20	40	72	40	16	16	19	71	1200	0,36
A554PB22	SIMILAR TO DIN M 22	40	72	40	16	16	19	71	1500	0,35
A554PB22Y	M 22	50	90	50	20	20	24	90	1400	0,73
A554PB24	M 24	50	90	50	20	20	24	90	1800	0,72
A554PB30	M 30	60	108	65	25	24	28	109	3200	1,32

GRILLO DRITTO - PERNO IN ACCIAIO INOX AISI 304-AISI 316

Acciaio AISI 304 - Acciaio AISI 316

CARFER

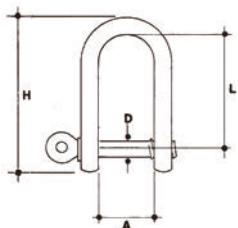

Codice AISI 304	Codice AISI 316	Misura	D	A	L	H	S.W.L	Peso
		mm	mm	mm	mm	mm	Kg	Kg
A52104	A521B04	4	4	8	16	24	50	0,01
A52105	A521B05	5	5	10	20	30	70	0,02
A52106	A521B06	6	6	14	26	37	100	0,03
A52108	A521B08	8	8	16	32	48	250	0,07
A52110	A521B10	10	10	20	45	64	400	0,13
A52112	A521B12	12	12	25	48	72	630	0,22
A52114	A521B14	14	14	29	63	88,5	750	0,31
A52116	A521B16	16	16	34	64	96	1000	0,38
A52120	A521B20	20	19	40	76	114	1600	0,69
A52122	A521B22	22	22	47	96	143	2000	1,2
A52125	A521B25	25	25	50	100	150	2500	1,3
A52128	A521B28	28	28	56	112	168	3150	3
A52132	A521B32	32	32	64	128	192	4000	4,2

GRILLO OMEGA - PERNO IN ACCIAIO INOX AISI 304-AISI 316

Acciaio AISI 304 - Acciaio AISI 316

CARFER

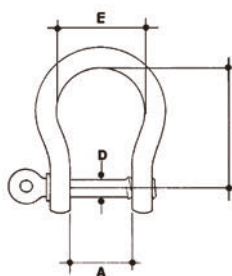

Codice AISI 304	Codice AISI 316	Misura	D	E	A	L	S.W.L	Peso
		mm	mm	mm	mm	mm	Kg	Kg
A52204	A522B04	4	4	12,5	8	16	50	0,01
A52205	A522B05	5	5	15	10	20	80	0,02
A52206	A522B06	6	6	21	14	24	100	0,03
A52208	A522B08	8	8	24	16	32	200	0,08
A52210	A522B10	10	10	31	20	40	300	0,13
A52212	A522B12	12	12	38	26	48	500	0,22
A52214	A522B14	14	14	43,5	30	63,5	600	0,35
A52216	A522B16	16	16	52	32	64	800	0,37
A52220	A522B20	20	19	59	42	76	1100	0,95
A52222	A522B22	22	22	67	44	88	1500	1,35
A52225	A522B25	25	25	76,5	54	100	2000	2,2
A52228	A522B28	28	28	86	56	112	2600	2,9
A52232	A522B32	32	32	101	64	128	3200	4,1

MORSETTO A CAVALLOTTO IN ACCIAIO INOX

Acciaio AISI 316

CARFER



Codice	Misura	A	B	C	E	F	H	L	D	Peso
	Ø mm	mm	mm	mm	mm	mm	mm	mm	mm	kg
A54903	3-4	22	14	8	7	3,5	12	22	4	0,01
A54905	5	24	16	9	8	4	15	24	5	0,02
A54906	6	30	18	11	10	5	18	33	6	0,03
A54908	8	33	20	12	10	5	20	35	6	0,04
A54910	10	37	22	14	13	6,5	22	43	8	0,07
A54912	12	45	25	16	17	8	30	54	10	0,12
A54914	14	46	27	18	17	8	30	54	10	0,15
A54916	16	53	30	20	17	8	30	65	10	0,2
A54918	18	55	31,5	21	19	10	35	80	12	0,24
A54920	19-20	58	33	22	19	10	35	80	12	0,27
A54922	22	64	34	23	19	10	43	85	12	0,31
A54925	25	69	39	24	19	10	43	85	12	0,36
A54928	28	80	42	30	22	13	52	105	14	0,6
A54932	32	92	46	37	24	13	52	110	16	0,9

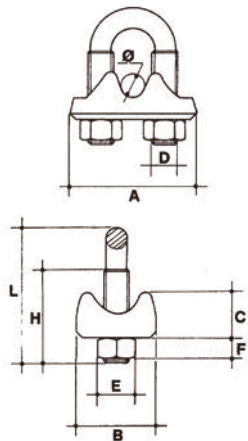

TENDITORE A DUE FORCELLE IN ACCIAIO INOX

Acciaio AISI 316

CARFER



Codice	Misura	Fune Ø	A	B	C	D	Peso
		mm	mm	mm	mm	mm	Kg
A50104	M 4	2	110	160	4	4	0,04
A50105	M 5	2,5	120	180	4	5	0,06
A50106	M 6	3	135	190	5	6	0,08
A50108	M 8	4	160	220	7	8	0,16
A50110	M 10	5	185	260	8	10	0,27
A50112	M 12	6-7	250	365	10	12	0,38
A50114	M 14	8	260	380	12	14	0,68
A50116	M 16	10	305	460	14	16	1,03
A50120	M 20	14	440	660	16	18	2,22

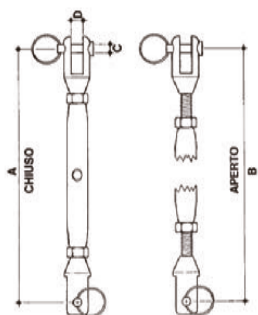

TENDITORE A 2 FORCELLE SALDATE IN ACCIAIO INOX

Acciaio AISI 316

CARFER

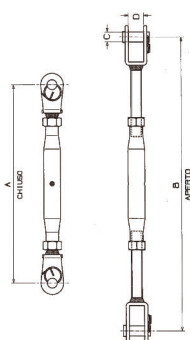

Codice	Misura	Fune Ø	A	B	C	D	Peso
		mm	mm	mm	mm	mm	Kg
A50505	M 5	2,5	125	175	6	11	0,06
A50506	M 6	3	135	200	6	11	0,08
A50508	M 8	4	145	210	6	11	0,16
A50510	M 10	5	180	250	8	13	0,27
A50512	M 12	6-7	210	300	12	12	0,38
A50514	M 14	7	260	410	12	13	0,68
A50516	M 16	8	290	460	14	15	1,03
A50520	M 20	10	350	520	15	21	2,22

TENDITORE A 2 OCCHI IN ACCIAIO INOX

Acciaio AISI 316

CARFER

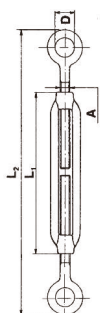

Codice	Misura	A	D	L1	L2	S.W.L.	Peso
		mm	mm	mm	mm	Kg	Kg
A50805	M 5	5	8	70	110÷170	140	0,04
A50806	M 6	6	10	90	140÷220	225	0,08
A50808	M 8	8	14	120	180÷280	410	0,16
A50810	M 10	10	16	150	230÷360	650	0,25
A50812	M 12	12	18	200	280÷460	930	0,56
A50816	M 16	16	26	250	370÷590	1770	1
A50820	M 20	20	30	300	420÷650	2700	1,9

TENDITORE OCCHIO/GANCIO IN ACCIAIO INOX

Acciaio AISI 316

CARFER

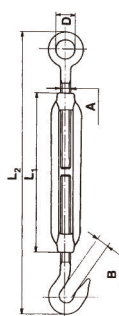

Codice	Misura	A	B	D	L1	L2	S.W.L	Peso
		mm	mm	mm	mm	mm	Kg	Kg
A50905	M 5	5	9	8	70	110÷170	50	0,04
A50906	M 6	6	10	10	90	140÷220	75	0,08
A50908	M 8	8	11	14	120	180÷280	165	0,17
A50910	M 10	10	12	16	150	230÷360	235	0,27
A50912	M 12	12	14	18	200	280÷460	320	0,56
A50916	M 16	16	16	26	250	370÷590	530	1,1
A50920	M 20	20	18	30	300	420÷650	730	1,9

TENDITORE A DUE GANCI IN ACCIAIO INOX

Acciaio AISI 316

CARFER

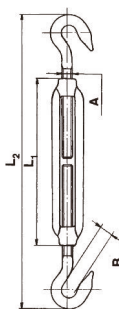

Codice	Misura	A	B	L1	L2	S.W.L	Peso
		mm	mm	mm	mm	Kg	Kg
A51005	M 5	5	9	70	110÷170	50	0,04
A51006	M 6	6	10	90	140÷220	75	0,08
A51008	M 8	8	11	120	180÷280	165	0,16
A51010	M 10	10	12	150	230÷360	235	0,25
A51012	M 12	12	14	200	280÷460	320	0,56
A51016	M 16	16	16	250	370÷590	530	1,1
A51020	M 20	20	18	300	420÷650	730	1,87

MAGLIA OVALE DI CONNESSIONE IN ACCIAIO INOX

Acciaio AISI 316

CARFER

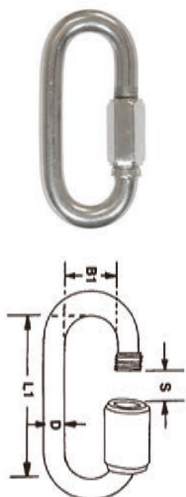

Codice	Diametro /D	L1	B1	S	Peso
	mm	mm	mm	mm	Kg
A54403	3,5	29	10	4,5	0,01
A54404	4	32	12	5,5	0,01
A54405	5	39	13	6,5	0,02
A54406	6	45	14	7,5	0,03
A54407	7	52	16	8,5	0,06
A54408	8	58	18	9,5	0,08
A54409	9	62	20	11	0,11
A54410	10	69	22	12	0,15
A54412	12	81	24	14,5	0,23

MOSCHETTONE IN ACCIAIO INOX AISI 304/AISI 316

Acciaio AISI 304 - Acciaio AISI 316

CARFER

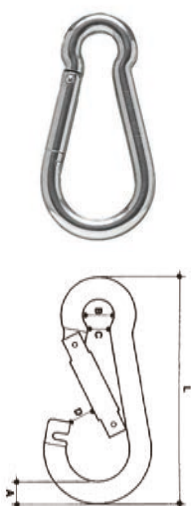

Codice AISI 304	Codice AISI 316	Misura	A	B	C	D	L	Peso
		mm	mm	mm	mm	mm	mm	Kg
A53040	A530B40	40	4	6	5	6	40	0,008
A53050	A530B50	50	5	8	6	7	50	0,02
A53060	A530B60	60	6	9	7,5	8	60	0,03
A53070	A530B70	70	7	10	8,5	9	70	0,05
A53080	A530B80	80	8	12	9	11	80	0,07
A53090	A530B90	90	9	13	9,5	12	90	0,09
A530100	A530B100	100	10	15	10,5	13	100	0,13
A530120	A530B120	120	11	19	15,5	16	120	0,19
A530140	A530B140	140	12	20	14	21	140	0,26
A530160	A530B160	160	13	23	18	22	160	0,36

REDANCE IN ACCIAIO INOX

Acciaio AISI 316

CARFER

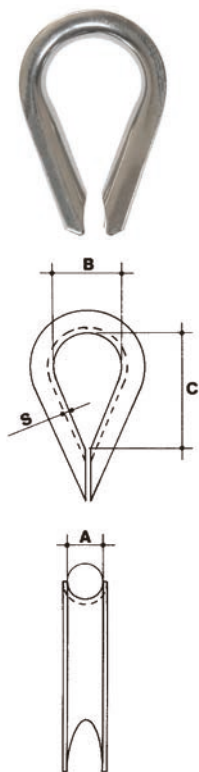

Codice	Misura	A	B	C	S	Peso
	mm	mm	mm	mm	mm	Kg
A55202	2	2	7	10	0,7	0,003
A552025	2,5	2,5	8	14	0,7	0,002
A55203	3	3	9	15	1	0,006
A55204	4	4	11	18	1	0,008
A55205	5	5	14	20	1,2	0,01
A55206	6	6	15	23	1,2	0,01
A55208	8	8	18	29	1,5	0,02
A55210	10	10	24	37	1,5	0,03
A55212	12	12	29	50	1,5	0,04
A55214	14	14	33	54	2	0,08
A55216	16	16	37	64	2	0,12
A55218	18	18	40	70	2,5	0,15
A55220	20	20	45	75	2,5	0,18
A55222	22	23	45	78	2,5	0,19
A55224	24	25	49	79	2,5	0,21
A55226	26	28	60	105	3	0,36
A55228	28	30	65	115	3	0,42
A55230	30	32	73	128	4	0,71

CATENA TIPO GENOVESE GRADO 43 IN ACCIAIO INOX

Acciaio AISI 316

CARFER



Codice	Diametro		F	A	A1≈	Carico lavoro	Peso
	mm	inch	mm	mm	mm	Kg	Kg/m
A56102	2	1/12	14,5	4,5	8,5	25	0,07
A56103	3	1/8	19	7	13	55	0,17
A56138	3,8	1/8	22,5	5,5	13	100	0,26
A56105	5	3/16	24	10,5	21	160	0,57
A56106	6	3/32	28	11	23	225	0,7
A56107	7	9/32	25,5	13	27	300	0,92
A56108	8	5/16	28	13	29	400	1,25
A56110	10	3/8	31	15,5	35,7	630	2,09

IMBRAGHE E ACCESSORI PER LA COSTRUZIONE DELLE IMBRAGHE

Pendenti GR. 100 CARTEC
Accessori GR. 100 CARTEC
Pendenti GR. 80 CARTEC
Accessori GR. 80 CARTEC
Pendenti GR. 80
Accessori GR. 80
Box e Set GR. 80
Tendicatena
Tiranti in Acciaio





GANCI A FORCELLA "CLEVIS"

CARTEC

TIPO **CBX**

GANCI ACCORCIATORI OPTIONAL A RICHIESTA



1 BRACCIO

Codice	G100/1/KL-06	G100/1/KL-07	G100/1/KL-08	G100/1/KL-10	G100/1/KL-13	G100/1/KL-16
Portata kg.	1.400	1.900	2.500	4.000	6.700	10.000
L = 1 mt	G100/1/KL-06/1	G100/1/KL-07/1	G100/1/KL-08/1	G100/1/KL-10/1	G100/1/KL-13/1	G100/1/KL-16/1
L = 1,5 mt	G100/1/KL-06/1,5	G100/1/KL-07/1,5	G100/1/KL-08/1,5	G100/1/KL-10/1,5	G100/1/KL-13/1,5	G100/1/KL-16/1,5
L = 2 mt	G100/1/KL-06/2	G100/1/KL-07/2	G100/1/KL-08/2	G100/1/KL-10/2	G100/1/KL-13/2	G100/1/KL-16/2
1 mt./succ						

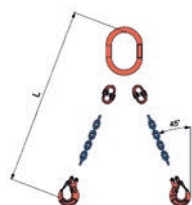

2 BRACCI

Codice	G100/2/KL-06	G100/2/KL-07	G100/2/KL-08	G100/2/KL-10	G100/2/KL-13	G100/2/KL-16
Portata kg.	2.000	2.650	3.550	5.600	9.500	14.000
L = 1 mt	G100/2/KL-06/1	G100/2/KL-07/1	G100/2/KL-08/1	G100/2/KL-10/1	G100/2/KL-13/1	G100/2/KL-16/1
L = 1,5 mt	G100/2/KL-06/1,5	G100/2/KL-07/1,5	G100/2/KL-08/1,5	G100/2/KL-10/1,5	G100/2/KL-13/1,5	G100/2/KL-16/1,5
L = 2 mt	G100/2/KL-06/2	G100/2/KL-07/2	G100/2/KL-08/2	G100/2/KL-10/2	G100/2/KL-13/2	G100/2/KL-16/2
1 mt./succ						

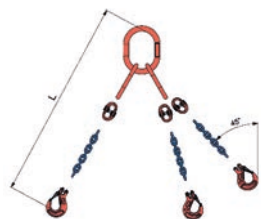

3 BRACCI

Codice	G100/3/KL-06	G100/3/KL-07	G100/3/KL-08	G100/3/KL-10	G100/3/KL-13	G100/3/KL-16
Portata kg.	3.000	4.000	5.300	8.000	14.000	21.200
L = 1 mt	G100/3/KL-06/1	G100/3/KL-07/1	G100/3/KL-08/1	G100/3/KL-10/1	G100/3/KL-13/1	G100/3/KL-16/1
L = 1,5 mt	G100/3/KL-06/1,5	G100/3/KL-07/1,5	G100/3/KL-08/1,5	G100/3/KL-10/1,5	G100/3/KL-13/1,5	G100/3/KL-16/1,5
L = 2 mt	G100/3/KL-06/2	G100/3/KL-07/2	G100/3/KL-08/2	G100/3/KL-10/2	G100/3/KL-13/2	G100/3/KL-16/2
1 mt./succ						



4 BRACCI

Codice	G100/4/KL-06	G100/4/KL-07	G100/4/KL-08	G100/4/KL-10	G100/4/KL-13	G100/4/KL-16
Portata kg.	3.000	4.000	5,300	8.000	14.000	21.200
L = 1 mt	G100/4/KL-06/1	G100/4/KL-07/1	G100/4/KL-08/1	G100/4/KL-10/1	G100/4/KL-13/1	G100/4/KL-16/1
L = 1,5 mt	G100/4/KL-06/1,5	G100/4/KL-07/1,5	G100/4/KL-08/1,5	G100/4/KL-10/1,5	G100/4/KL-13/1,5	G100/4/KL-16/1,5
L = 2 mt	G100/4/KL-06/2	G100/4/KL-07/2	G100/4/KL-08/2	G100/4/KL-10/2	G100/4/KL-13/2	G100/4/KL-16/2
1 mt./succ						



Codice	CDX06	CDX08	CDX08	CDX10	CDX13	CDX16



GANCI A FORCELLA SELF-LOCKING

CARTEC

TIPO **CRFX**

GANCI ACCORCIATORI OPTIONAL A RICHIESTA

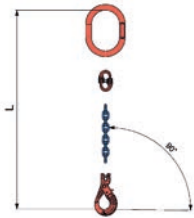

1 BRACCIO

Codice	G100/1/KL-06/B	G100/1/KL-07/B	G100/1/KL-08/B	G100/1/KL-10/B	G100/1/KL-13/B	G100/1/KL-16/B
Portata kg.	1.400	1.900	2.500	4.000	6.700	10.000
L = 1 mt	G100/1/KL-06/B/1	G100/1/KL-07/B/1	G100/1/KL-08/B/1	G100/1/KL-10/B/1	G100/1/KL-13/B/1	G100/1/KL-16/B/1
L = 1,5 mt	G100/1/KL-06/B/1,5	G100/1/KL-07/B/1,5	G100/1/KL-08/B/1,5	G100/1/KL-10/B/1,5	G100/1/KL-13/B/1,5	G100/1/KL-16/B/1,5
L = 2 mt	G100/1/KL-06/B/2	G100/1/KL-07/B/2	G100/1/KL-08/B/2	G100/1/KL-10/B/2	G100/1/KL-13/B/2	G100/1/KL-16/B/2
1 mt./succ						

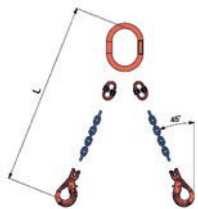

2 BRACCI

Codice	G100/2/KL-06/B	G100/2/KL-07/B	G100/2/KL-08/B	G100/2/KL-10/B	G100/2/KL-13/B	G100/2/KL-16/B
Portata kg.	2.000	2.650	3.550	5.600	9.500	14.000
L = 1 mt	G100/2/KL-06/B/1	G100/2/KL-07/B/1	G100/2/KL-08/B/1	G100/2/KL-10/B/1	G100/2/KL-13/B/1	G100/2/KL-16/B/1
L = 1,5 mt	G100/2/KL-06/B/1,5	G100/2/KL-07/B/1,5	G100/2/KL-08/B/1,5	G100/2/KL-10/B/1,5	G100/2/KL-13/B/1,5	G100/2/KL-16/B/1,5
L = 2 mt	G100/2/KL-06/B/2	G100/2/KL-07/B/2	G100/2/KL-08/B/2	G100/2/KL-10/B/2	G100/2/KL-13/B/2	G100/2/KL-16/B/2
1 mt./succ						



3 BRACCI

Codice	G100/3/KL-06/B	G100/3/KL-07/B	G100/3/KL-08/B	G100/3/KL-10/B	G100/3/KL-13/B	G100/3/KL-16/B
Portata kg.	3.000	4.000	5.300	8.000	14.000	21.200
L = 1 mt	G100/3/KL-06/B/1	G100/3/KL-07/B/1	G100/3/KL-08/B/1	G100/3/KL-10/B/1	G100/3/KL-13/B/1	G100/3/KL-16/B/1
L = 1,5 mt	G100/3/KL-06/B/1,5	G100/3/KL-07/B/1,5	G100/3/KL-08/B/1,5	G100/3/KL-10/B/1,5	G100/3/KL-13/B/1,5	G100/3/KL-16/B/1,5
L = 2 mt	G100/3/KL-06/B/2	G100/3/KL-07/B/2	G100/3/KL-08/B/2	G100/3/KL-10/B/2	G100/3/KL-13/B/2	G100/3/KL-16/B/2
1 mt./succ						



4 BRACCI

Codice	G100/4/KL-06/B	G100/4/KL-07/B	G100/4/KL-08/B	G100/4/KL-10/B	G100/4/KL-13/B	G100/4/KL-16/B
Portata kg.	3.000	4.000	5.300	8.000	14.000	21.200
L = 1 mt	G100/4/KL-06/B/1	G100/4/KL-07/B/1	G100/4/KL-08/B/1	G100/4/KL-10/B/1	G100/4/KL-13/B/1	G100/4/KL-16/B/1
L = 1,5 mt	G100/4/KL-06/B/1,5	G100/4/KL-07/B/1,5	G100/4/KL-08/B/1,5	G100/4/KL-10/B/1,5	G100/4/KL-13/B/1,5	G100/4/KL-16/B/1,5
L = 2 mt	G100/4/KL-06/B/2	G100/4/KL-07/B/2	G100/4/KL-08/B/2	G100/4/KL-10/B/2	G100/4/KL-13/B/2	G100/4/KL-16/B/2
1 mt./succ						





Codice	CDX06	CDX08	CDX08	CDX10	CDX13	CDX16

ANELLONE GR. 100

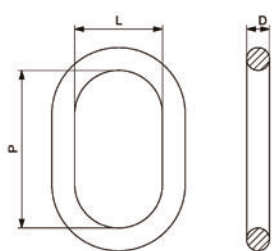
CARTEC

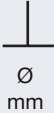

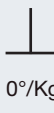
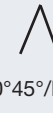

Catena		Codice	Dimensioni secondo DIN 5688-86			Peso	W.L.L.	W.L.L.
 \varnothing mm	 \varnothing mm		D mm	P mm	L mm	Kg	 0°/Kg	 0°45°/Kg
7	6	CMX 0706	13	110	60	0,34	1900	2000
8	7	CMX 0807	16	110	60	0,53	2500	2650
10	8	CMX 1008	18	135	75	0,8	4000	3550
13	10	CMX 1310	22	160	90	1,6	6700	5600
16	13	CMX 1613	26	180	100	2,46	10000	9500
18	16	CMX 1816	32	200	110	4,14	12500	14000
20	18	CMX 2018	36	260	140	6,22	16000	17500
22	20	CMX 2220	40	300	160	8,95	19000	22400
26	22	CMX 2622	45	340	180	12,8	26500	26500

ANELLI COMPLESSI GR. 100

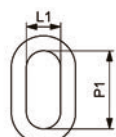
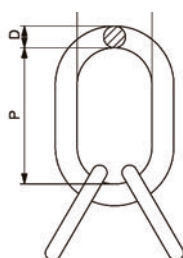
CARTEC

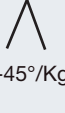

Catena	Codice	Dimensioni secondo DIN 5688-86						Peso	W.L.L.	W.L.L.
 \varnothing mm		D mm	P mm	L mm	D1 mm	P1 mm	L1 mm	Kg	 0°-45°/Kg	 45°-60°/Kg
6-7	CMCX 0607	18	135	75	13	54	25	1,31	3000	2120
8	CMCX 08	22	160	90	16	70	34	2,32	5300	3750
10	CMCX 10	26	180	100	18	85	40	3,52	8000	6000
13	CMCX 13	32	200	110	22	115	50	6,26	14000	10000
16	CMCX 16	36	260	140	26	140	65	9,56	21200	15000
20	CMCX 20	50	350	190	32	150	70	22,6	33600	24000
22	CMCX 22	50	350	190	36	170	75	25,2	40000	28000

MAGLIA DI GIUNZIONE GR. 100

CARTEC



Catena		Codice	Portata Ton.	Dimensioni						Peso
mm	inch			A	C	O	R	P	S	Kg
6	1/4	CLX 06	1,4	14	18	18	45	8	7,5	0,07
7	9/32	CLX 07	1,9	17,8	20	20,5	50,5	10,2	9	0,14
8	5/16	CLX 08	2,5	19	25,5	23,5	62	11,5	10	0,2
10	3/8	CLX 10	4	23,8	30	27,5	72	12,6	12,6	0,35
13	1/2	CLX 13	6,7	28	36	33,3	87,3	19	16,7	0,74
16	5/8	CLX 16	10	34,3	40,5	39,5	105	20,6	20,6	1,16
20	3/4	CLX 20	16	42	46	46	113	29	25	2,5
22	7/8	CLX 22	19	49	55	58	133	30	28	3,1

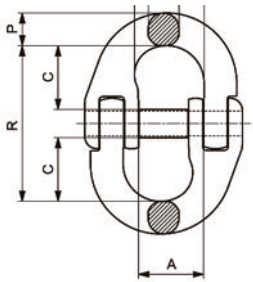

CATENA GR. 100

CARTEC



Catena		Codice	Portata Ton.	Tolleranza mm	Dimensioni						
Ø mm	inch				P	Li min	Le max	Peso Kg/m	M.P.F. KN	B.F. KN	f min mm
6	1/4	C8182X 06	1,4	± 0,5	18	7,8	22,2	0,8	35,3	56,5	4,8
7	9/32	C8182X 07	1,9	± 0,6	21	9,1	25,9	1,1	48,1	77	5,6
8	5/16	C8182X 08	2,5	± 0,7	24	10,4	29,6	1,4	62,8	101	6,4
10	3/8	C8182X 10	4	± 0,9	30	13	37	2,2	98,2	157	8
13	1/2	C8182X 13	6,7	± 1,2	39	16,9	48,1	3,8	166	265	10
16	5/8	C8182X 16	10	± 1,4	48	20,8	59,2	5,7	251	402	13
20	3/4	C8182X 20	16	± 1,8	60	26	74	9	393	628	16
22	7/8	C8182X 22	19	± 2,0	66	28,6	81,4	10,9	475	760	18

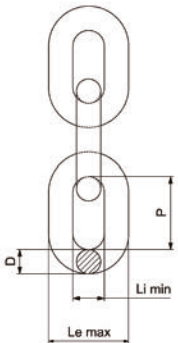

GANCIO A FORCELLA GR. 100 CON LINGUETTA

CARTEC

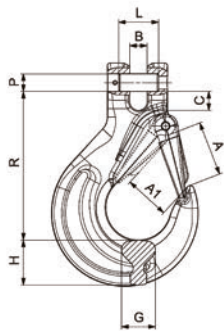

Catena		Codice	Portata	Dimensioni								Peso
mm	inch			Ton.	A	A1	B	C	G	H	R	
6	1/4	CBX 06SF	1,4	26	19	7,2	8	15	20	69	7,5x17,5	0,31
7	9/32	CBX 07SF	1,9	34	26	9,5	10	19	28	95	9x22,5	0,64
8	5/16	CBX 08SF	2,5	34	26	9,5	10	19	28	95	10x22,5	0,61
10	3/8	CBX 10SF	4	40	31	12	13,5	25	33	110	13x29,5	1,17
13	1/2	CBX 13SF	6,7	51	40	15	17	30	40	136	16X37	2,11
16	5/8	CBX 16SF	10	56	45	18	22	37	48	155	20x52	3,48
20	3/4	CBX 20SF	16	60	53	23	26	51	52	185	24x73	6,8
22	7/8	CBX 22SF	19	70	62	25	29	50	63	210	26x72	9,11

GANCIO A FORCELLA GR. 100 DI SICUREZZA

CARTEC

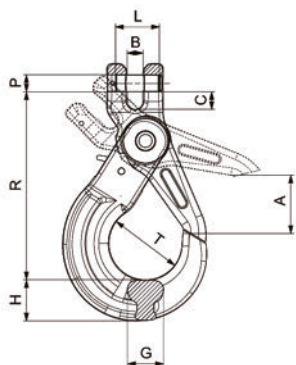

Catena		Codice	Portata	Dimensioni							PxL	Peso
mm	inch			Ton.	A	B	C	G	H	R		
6	1/4	CRFX 06	1,4	28	7	8	16	21	94	35	7,5x17,5	0,5
7	9/32	CRFX 07	1,9	34	9	10	20	26	123	43	9x22,5	0,95
8	5/16	CRFX 08	2,5	34	9	10	20	26	123	43	10x22,5	0,95
10	3/8	CRFX 10	4	45	12	14	25	30	143	56	13x31,5	1,6
13	1/2	CRFX 13	6,7	51	15	17	35	40	180	69	16x42	3,2
16	5/8	CRFX 16	10	60	19	19	36	50	215	80	21x51,5	6
20	3/4	CRFX 20	16	70	23	26	60	67	253	90	24X73	9,8
22	7/8	CRFX 22	19	82	26	32	62	70	287	100	26X72	14,4

GANCIO ACCORCIATORE AD OCCHIO GR. 100

CARTEC



Catena		Codice	Portata Ton.	Dimensioni							Peso
mm	inch			A	D	G	H	O	R	M	Kg
6	1/4	CDX 06	1,4	8	8,5	22	22	13,5	53,5	35,5	0,18
7-8	9/32-5/16	CDX 08	2,5	10	11	30	28	17	70	47	0,4
10	3/8	CDX 10	4	13	15	44	34	22	86,5	55	0,88
13	1/2	CDX 13	6,7	17	18	53	47	26	110,5	81	1,95
16	5/8	CDX 16	10	19	21	64	60	32	129	92	3,2
20	3/4	CDX 20	16	23,5	23	85	64	39	153,5	100	4,9
22	7/8	CDX 22	19	26	30	87	71	42	184	115	7,5

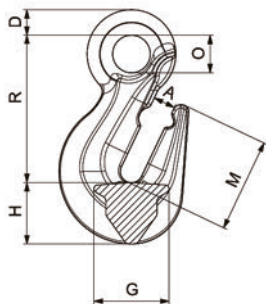

Questi ganci, i quali sono sprovvisti della linguetta di sicurezza, devono essere utilizzati solo ed esclusivamente come ganci accorciatori e non come ganci di sollevamento.

GANCIO AD OCCHIO GR. 100 CON LINGUETTA

CARTEC



Catena		Codice	Portata Ton.	Dimensioni							Peso
mm	inch			A	A1	D	G	H	O	R	Kg
6	1/4	CAX 06SF	1,4	26	19	10	16	20	20,5	81	0,25
7-8	9/32-5/16	CAX 08SF	2,5	33	26	11	19	29	25	101	0,5
10	3/8	CAX 10SF	4	40	31	16	26	33	34	131	0,97
13	1/2	CAX 13SF	6,7	51	40	19	33	42	43	159	1,9
16	5/8	CAX 16SF	10	56	45	24,5	40	50	50	183	3,3
20	3/4	CAX 20SF	16	60	52	27	48	53	55	203	4,5
22	7/8	CAX 22SF	19	70	62	29	50	60	60	224	7,1

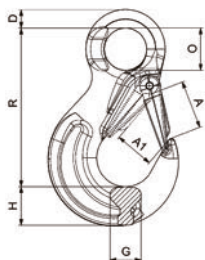

GANCIO AD OCCHIO DI SICUREZZA GR. 100

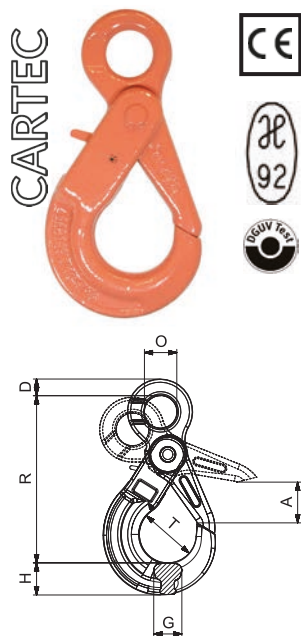

Catena		Codice	Portata	Dimensioni							Peso
mm	inch			Ton.	A	D	G	H	O	R	
6	1/4	CROX 06	1,4	28	11	16	21	21	109	35	0,5
7-8	9/32-5/16	CROX 08	2,5	34	12	20	26	25	135	43	0,96
10	3/8	CROX 10	4	45	16	25	30	33	168	56	1,65
13	1/2	CROX 13	6,7	51	20	35	40	40	205	69	3,25
16	5/8	CROX 16	10	60	27	36	50	50	251	80	6,1
20	3/4	CROX 20	16	70	30	60	67	60	290	90	9,8
22	7/8	CROX 22	19	80	32	62	70	70	322	100	14,4

GANCIO AD OCCHIO PER FONDERIA GR. 100

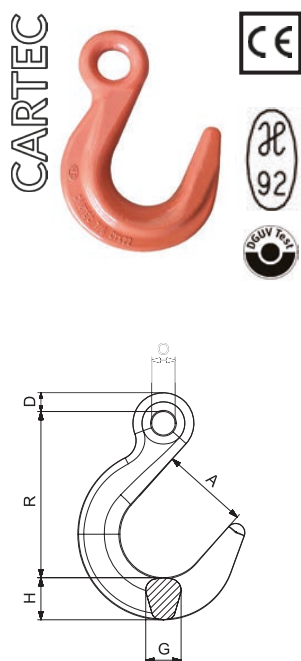

Catena		Codice	Portata	Dimensioni						Peso
mm	inch			Ton.	A	D	G	H	O	
6	1/4	CYX 06	1,4	53,5	11,5	22	26	15	102,5	0,61
7-8	9/32-5/16	CYX 08	2,5	62	13,5	25	29	24	128	0,92
10	3/8	CYX 10	4	76	14	23	30	32	150	1,77
13	1/2	CYX 13	6,7	89	19	38	40	27	173	2,82
16	5/8	CYX 16	10	102	24	45	48	47	210	5,03
20	3/4	CYX 20	16	114	28	54	60	56	260	7,6
22	7/8	CYX 22	19	127	32	63	70	55	275	12,3

ACCORCIATORE GR. 100 CON SICURA

CARTEC

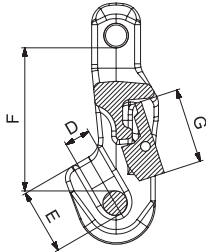
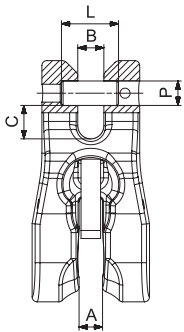

Catena		Codice	Portata	Dimensioni								Peso
				A	B	C	D	E	F	G	PxL	
mm	inch		Ton.	mm	mm	mm	mm	mm	mm	mm	mm	mm
6	1/4	CXX 06	1,4	8	8	10	8	19	45	23	7,5x17,5	0,21
7	9/32	CXX 07	1,9	9,5	9,5	10	9,5	23,5	56	29	9x22,5	0,48
8	5/16	CXX 08	2,5	9,5	9,5	10	9,5	23,5	56	29	10x22,5	0,48
10	3/8	CXX 10	4	12	12	14,5	12	32,5	78	36	13x31,5	1,12
13	1/2	CXX 13	6,7	15,5	15,5	18	15,5	44	90	35	16x42	1,83
16	5/8	CXX 16	10	19	21	21	19	50	106	38	21x51,5	2,83
20	3/4	CXX 20	16	24	23,5	24	24	67,5	133	44	24x61,5	6,75

GANCI A FORCELLA “CLEVIS”

CARTEC

TIPO **CB**

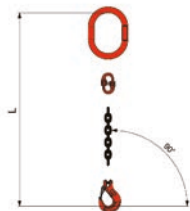

1 BRACCIO

Codice	G80/1/KL-06	G80/1/KL-07	G80/1/KL-08	G80/1/KL-10	G80/1/KL-13	G80/1/KL-16
Portata kg.	1.120	1.500	2.000	3.150	5.300	8.000
L = 1 mt	G80/1/KL-06/1	G80/1/KL-07/1	G80/1/KL-08/1	G80/1/KL-10/1	G80/1/KL-13/1	G80/1/KL-16/1
L = 1,5 mt	G80/1/KL-06/1,5	G80/1/KL-07/1,5	G80/1/KL-08/1,5	G80/1/KL-10/1,5	G80/1/KL-13/1,5	G80/1/KL-16/1,5
L = 2 mt	G80/1/KL-06/2	G80/1/KL-07/2	G80/1/KL-08/2	G80/1/KL-10/2	G80/1/KL-13/2	G80/1/KL-16/2
1 mt./succ						

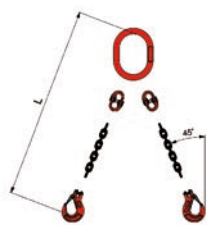

2 BRACCI

Codice	G80/2/KL-06	G80/2/KL-07	G80/2/KL-08	G80/2/KL-10	G80/2/KL-13	G80/2/KL-16
Portata kg.	1.600	2.120	2.800	4.250	7.500	11.200
L = 1 mt	G80/2/KL-06/1	G80/2/KL-07/1	G80/2/KL-08/1	G80/2/KL-10/1	G80/2/KL-13/1	G80/2/KL-16/1
L = 1,5 mt	G80/2/KL-06/1,5	G80/2/KL-07/1,5	G80/2/KL-08/1,5	G80/2/KL-10/1,5	G80/2/KL-13/1,5	G80/2/KL-16/1,5
L = 2 mt	G80/2/KL-06/2	G80/2/KL-07/2	G80/2/KL-08/2	G80/2/KL-10/2	G80/2/KL-13/2	G80/2/KL-16/2
1 mt./succ						

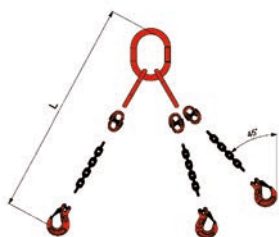

3 BRACCI

Codice	G80/3/KL-06	G80/3/KL-07	G80/3/KL-08	G80/3/KL-10	G80/3/KL-13	G80/3/KL-16
Portata kg.	2.360	3.150	4.250	6.700	11.200	17.000
L = 1 mt	G80/3/KL-06/1	G80/3/KL-07/1	G80/3/KL-08/1	G80/3/KL-10/1	G80/3/KL-13/1	G80/3/KL-16/1
L = 1,5 mt	G80/3/KL-06/1,5	G80/3/KL-07/1,5	G80/3/KL-08/1,5	G80/3/KL-10/1,5	G80/3/KL-13/1,5	G80/3/KL-16/1,5
L = 2 mt	G80/3/KL-06/2	G80/3/KL-07/2	G80/3/KL-08/2	G80/3/KL-10/2	G80/3/KL-13/2	G80/3/KL-16/2
1 mt./succ						



4 BRACCI

Codice	G80/4/KL-06	G80/4/KL-07	G80/4/KL-08	G80/4/KL-10	G80/4/KL-13	G80/4/KL-16
Portata kg.	2.360	3.150	4.250	6.700	11.200	17.000
L = 1 mt	G80/4/KL-06/1	G80/4/KL-07/1	G80/4/KL-08/1	G80/4/KL-10/1	G80/4/KL-13/1	G80/4/KL-16/1
L = 1,5 mt	G80/4/KL-06/1,5	G80/4/KL-07/1,5	G80/4/KL-08/1,5	G80/4/KL-10/1,5	G80/4/KL-13/1,5	G80/4/KL-16/1,5
L = 2 mt	G80/4/KL-06/2	G80/4/KL-07/2	G80/4/KL-08/2	G80/4/KL-10/2	G80/4/KL-13/2	G80/4/KL-16/2
1 mt./succ						



*Su richiesta fornibile in box

Codice	CD06	CD08	CD08	CD10	CD13	CD16
--------	------	------	------	------	------	------

PENDENTI G80 A BRACCI MULTIPLI CON CATENA ACCIAIO **GRADO 80**

MADE IN
ITALY



GANCI A FORCELLA SELF-LOCKING

CARTEC

TIPO **CRF**

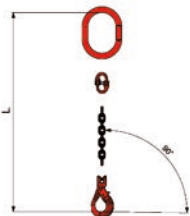

1 BRACCIO

Codice	G80/1/KL-06/B	G80/1/KL-07/B	G80/1/KL-08/B	G80/1/KL-10/B	G80/1/KL-13/B	G80/1/KL-16/B
Portata kg.	1.120	1.500	2.000	3.150	5.300	8.000
L = 1 mt	G80/1/KL-06/B/1	G80/1/KL-07/B/1	G80/1/KL-08/B/1	G80/1/KL-10/B/1	G80/1/KL-13/B/1	G80/1/KL-16/B/1
L = 1,5 mt	G80/1/KL-06/B/1,5	G80/1/KL-07/B/1,5	G80/1/KL-08/B/1,5	G80/1/KL-10/B/1,5	G80/1/KL-13/B/1,5	G80/1/KL-16/B/1,5
L = 2 mt	G80/1/KL-06/B/2	G80/1/KL-07/B/2	G80/1/KL-08/B/2	G80/1/KL-10/B/2	G80/1/KL-13/B/2	G80/1/KL-16/B/2
1 mt./succ						

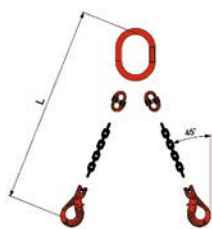

2 BRACCI

Codice	G80/2/KL-06/B	G80/2/KL-07/B	G80/2/KL-08/B	G80/2/KL-10/B	G80/2/KL-13/B	G80/2/KL-16/B
Portata kg.	1.600	2.120	2.800	4.250	7.500	11.200
L = 1 mt	G80/2/KL-06/B/1	G80/2/KL-07/B/1	G80/2/KL-08/B/1	G80/2/KL-10/B/1	G80/2/KL-13/B/1	G80/2/KL-16/B/1
L = 1,5 mt	G80/2/KL-06/B/1,5	G80/2/KL-07/B/1,5	G80/2/KL-08/B/1,5	G80/2/KL-10/B/1,5	G80/2/KL-13/B/1,5	G80/2/KL-16/B/1,5
L = 2 mt	G80/2/KL-06/B/2	G80/2/KL-07/B/2	G80/2/KL-08/B/2	G80/2/KL-10/B/2	G80/2/KL-13/B/2	G80/2/KL-16/B/2
1 mt./succ						

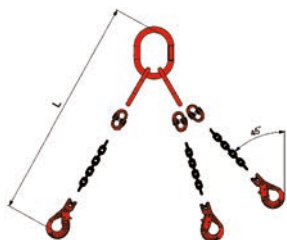

3 BRACCI

Codice	G80/3/KL-06/B	G80/3/KL-07/B	G80/3/KL-08/B	G80/3/KL-10/B	G80/3/KL-13/B	G80/3/KL-16/B
Portata kg.	2.360	3.150	4.250	6.700	11.200	17.000
L = 1 mt	G80/3/KL-06/B/1	G80/3/KL-07/B/1	G80/3/KL-08/B/1	G80/3/KL-10/B/1	G80/3/KL-13/B/1	G80/3/KL-16/B/1
L = 1,5 mt	G80/3/KL-06/B/1,5	G80/3/KL-07/B/1,5	G80/3/KL-08/B/1,5	G80/3/KL-10/B/1,5	G80/3/KL-13/B/1,5	G80/3/KL-16/B/1,5
L = 2 mt	G80/3/KL-06/B/2	G80/3/KL-07/B/2	G80/3/KL-08/B/2	G80/3/KL-10/B/2	G80/3/KL-13/B/2	G80/3/KL-16/B/2
1 mt./succ						



4 BRACCI

Codice	G80/4/KL-06/B	G80/4/KL-07/B	G80/4/KL-08/B	G80/4/KL-10/B	G80/4/KL-13/B	G80/4/KL-16/B
Portata kg.	2.360	3.150	4.250	6.700	11.200	17.000
L = 1 mt	G80/4/KL-06/B/1	G80/4/KL-07/B/1	G80/4/KL-08/B/1	G80/4/KL-10/B/1	G80/4/KL-13/B/1	G80/4/KL-16/B/1
L = 1,5 mt	G80/4/KL-06/B/1,5	G80/4/KL-07/B/1,5	G80/4/KL-08/B/1,5	G80/4/KL-10/B/1,5	G80/4/KL-13/B/1,5	G80/4/KL-16/B/1,5
L = 2 mt	G80/4/KL-06/B/2	G80/4/KL-07/B/2	G80/4/KL-08/B/2	G80/4/KL-10/B/2	G80/4/KL-13/B/2	G80/4/KL-16/B/2
1 mt./succ						



Codice	CD06	CD08	CD08	CD10	CD13	CD16
--------	------	------	------	------	------	------



*Su richiesta fornibile in box

ANELLONE GR. 80

MADE IN ITALY

CARTEC



Catena	Catena	Codice	Dimensioni				Peso Kg	W.L.L. 0°/Kg	W.L.L. 0°-45°/ Kg
			D	P	L	SxX			
			mm	mm	mm	mm			
7	6	CM 0706	13	110	60	8x25	0,34	1500	1600
8	7	CM 0807	16	110	60	8x25	0,53	2000	2120
10	8	CM 1008	18	135	75	8x35	0,92	3150	2800
13	10	CM 1310	22	160	90	11,5x35	1,6	5300	4250
16	13	CM 1613	26	180	100	14x46	2,46	8000	7500
18	16	CM 1816	32	200	110	18x46	4,14	10000	11200
20	18	CM 2018	36	260	140		6,22	12500	14000
22	20	CM 2220	40	300	160		8,95	15000	17000
26	22	CM 2622	45	340	180		12,82	21200	21200

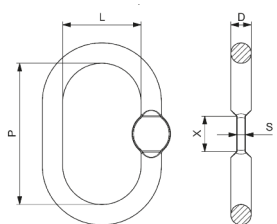

ANELLI COMPLESSI GR. 80

CARTEC



Catena	Codice	Dimensioni							Peso Kg	W.L.L. 0°-45°/Kg	W.L.L. 45°-60°/Kg
		D	P	L	D1	P1	L1	SxX			
		mm	mm	mm	mm	mm	mm	mm			
6-7	CMC 0607	18	135	75	13	54	25	8x25	1,32	2360	1700
8	CMC 08	22	160	90	16	70	34	8x25	2,32	4250	3000
10	CMC 10	26	180	100	18	85	40	11,5x35	3,52	6700	4750
13	CMC 13	32	200	110	22	115	50	14x35	6,26	11200	8000
16	CMC 16	36	260	140	26	140	65	18x46	9,56	17000	11800
18	CMC 18	45	340	180	32	150	70		18,92	21200	15000
20	CMC 20	51	350	190	32	150	70		22,65	26500	19000
22	CMC 22	51	350	190	36	170	75		25,19	31500	22400
26	CMC 26	57	400	200	40	170	80		36,01	45000	31500

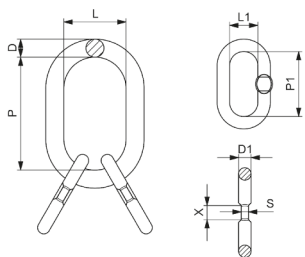

CARTEC

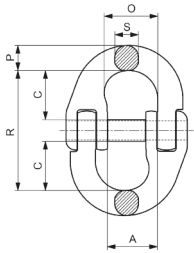

Codice	Portata	Dimensioni						Peso
	Ton.	A	R	C	O	S	P	Kg,
		mm	mm	mm	mm	mm	mm	
CL 06	1,12	16	43	18	16,5	6,8	7,2	0,07
CL 07	1,5	17,8	50,5	20	20,5	9	10,2	0,1
CL 08	2	19	62	25,5	23,5	10	11,5	0,25
CL 10	3,15	23,8	72	30	27,5	12,6	12,6	0,35
CL 13	5,3	28	87,3	36	33,3	16,7	16,7	0,68
CL 16	8	34,3	103	40,5	39,5	20,6	20,6	1,1
CL 20	12,5	44	116	48	47	23	23	1,7
CL 22	15	49	133	51	55	26,5	26,5	2,2

CATENA GR. 80

CARTEC

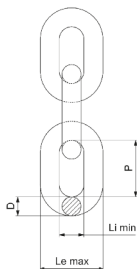

Catena	Codice	Portata	Dimensioni			Peso
D Ø mm		Ton.	P	Li min	Le max	Kg./M
			mm	mm	mm	
6	C818206	1,12	18	7,8	22,2	0,8
7	C818207	1,5	21	9,1	25,9	1,1
8	C818208	2	24	10,4	29,6	1,4
10	C818210	3,15	30	13	37	2,2
13	C818213	5,3	39	16,9	48,1	3,8
16	C818216	8	48	20,8	59,2	5,7
20	C818220	12,5	60	26	74	9
22	C818222	15	66	28,6	81,4	10,9

GANCIO A FORCELLA GR. 80 CON LINGUETTA

MADE IN ITALY

CARTEC



Codice	Portata	Dimensioni							Peso
	Ton.	A1	B	C	G	H	P	R	Kg.
		mm	mm	mm	mm	mm	mm	mm	
CB 06	1,12	25	6,7	8,5	14,5	20	7	73	0,24
CB 08	2	29,5	8,7	9,8	19	27	9	86,3	0,53
CB 10	3,15	35,7	12,2	13,5	23,5	33	13	105	0,95
CB 13	5,3	43,5	15,3	17	28,5	40	16	128,5	1,67
CB 16	8	56	18	22	37	48	20	155	3
CB 20	12,5	61	23	26	51	52	24	183	5,7
CB 22	15	72	24,5	29	50	62	27	213	8,8

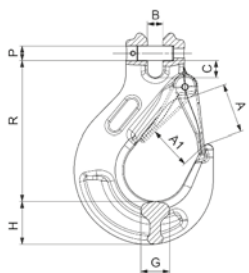

GANCIO A FORCELLA GR. 80 DI SICUREZZA

CARTEC



Codice	Portata	Dimensioni								Peso
	Ton.	A	B	C	G	PxL	H	R	T	Kg.
		mm	mm	mm	mm	mm	mm	mm	mm	
CRF 06	1,12	28	7	8	16	7,5x17,5	35	94	35	0,5
CRF 08	2	34	9	10	20	9x22,5	43	123	43	0,93
CRF 10	3,15	45	12	14	25	13x31,5	56	143	56	1,58
CRF 13	5,3	51	15	17	35	16x42	69	180	69	3,2
CRF 16	8	60	19	19	36	21x51,5	80	215	80	5,95
CRF 20	12,5	70	23	26	60	24x73	90	253	90	9,8
CRF 22	15	80	26	32	62	26x72	100	287	100	14,4

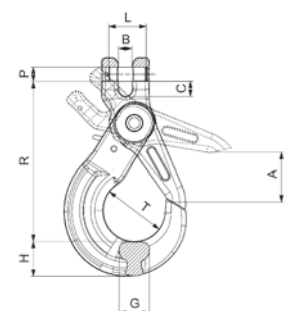

GANCIO ACCORCIATORE AD OCCHIO GR. 80

MADE IN
ITALY

CARTEC



Codice	Portata	Dimensioni						Peso
	Ton.	A	D	G	H	O	R	Kg.
		mm	mm	mm	mm	mm	mm	
CD 06	1,12	8	8,5	22	22	13,5	53,5	0,18
CD 08	2	10	10	30	24	16	60	0,23
CD 10	3,15	13	11	44	31	21	80	0,59
CD 13	5,3	17	16	53	38	26	104	1,24
CD 16	8	20	19	64	60	30	129	2,6
CD 20	12,5	23	22	85	65	36	153	4,2
CD 22	15	26	30	87	71	42	184	5,35

*Questi ganci, i quali sono provvisti della linguetta di sicurezza, devono essere utilizzati solo ed esclusivamente come ganci accorciatori e non come ganci di sollevamento.

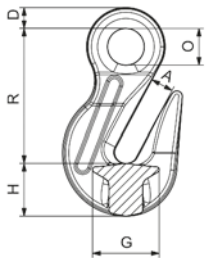

GANCIO AD OCCHIO GR. 80 CON LINGUETTA

CARTEC



Codice	Portata	Dimensioni							Peso
	Ton.	A	A1	D	G	H	O	R	Kg.
		mm	mm	mm	mm	mm	mm	mm	
CA 06	1,12	25	20,5	8,5	14,5	20	20,5	80,5	0,27
CA 08	2	29,5	24,5	11	19	27	25	95,5	0,5
CA 10	3,15	35,7	29	14	23,5	33	34	120,5	0,9
CA 13	5,3	43,5	35,4	17,5	29	40	42,5	150	1,5
CA 16	8	52,5	44	22	35,5	49	52	183	2,75

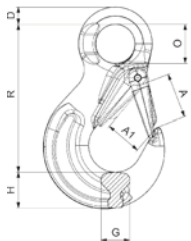

GANCIO AD OCCHIO DI SICUREZZA GR. 80

MADE IN ITALY

CARTEC



Codice	Portata	Dimensioni							Peso
	Ton.	A	D	G	H	O	R	T	Kg.
		mm	mm	mm	mm	mm	mm	mm	
CRO 06	1,12	28	11	16	21	21	109	35	0,51
CRO 08	2,0	34	12	20	26	25	135	43	0,94
CRO 10	3,15	45	16	25	30	33	168	56	1,63
CRO 13	5,3	51	20	35	40	40	205	69	3,25
CRO 16	8,0	60	27	36	50	50	251	80	6,05

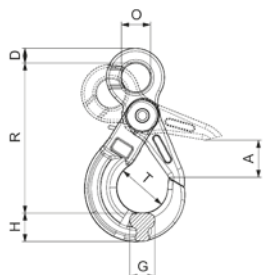

GANCIO AD OCCHIO PER FONDERIA GR. 80

CARTEC



Codice	Portata	Dimensioni						Peso
	Ton.	A	D	O	R	H	G	Kg.
		mm	mm	mm	mm	mm	mm	
CY 08	2	62	13,5	24	128	29	25	0,92
CY 10	3,15	76	14	32	150	30	23	1,72
CY 13	5,3	89	19	27	173	40	38	2,82
CY 16	8	102	24	47	210	48	45	5,03

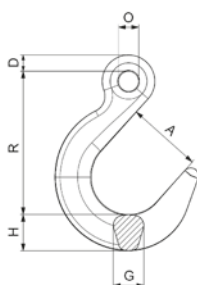

ACCORCIATORE GR. 80

MADE IN
ITALY

CARTEC



Codice	Portata Ton.	Dimensioni							Peso Kg.
		A mm	B mm	C mm	D mm	E mm	F mm	PxL mm	
CX 06	1,12	8	8	10	8	19	45	7,5x17,5	0,21
CX 07	1,5	9,5	9,5	10	9,5	23,5	56	9x22,5	0,48
CX 08	2	9,5	9,5	10	9,5	23,5	56	10x22,5	0,48
CX 10	3,15	12	12	14,5	12	32,5	78	13x31,5	1,12
CX 13	5,3	15,5	15,5	18	15,5	44	90	16x42	1,83
CX 16	8	19	21	21	19	50	106	21x51,5	2,83

*Questi ganci, i quali sono sprovvisti della linguetta di sicurezza, devono essere utilizzati solo ed esclusivamente come ganci accorciatori e non come ganci di sollevamento.
N.B. Le quote sopra riportate potranno essere modificate da STROPS senza preavviso.

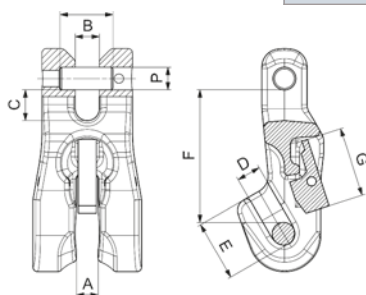

GANCIO PER FASCE GR. 80

CARTEC



Codice	Portata Ton.	Dimensioni										Peso Kg
		A mm	B mm	C mm	D mm	G mm	H mm	P mm	T mm	T2 mm		
CJ 01	1	78	123	12	41	17	20	16	31	26	0,7	
CJ 02	2	91	148	19	55	21	26	17	40	31	1,2	
CJ 03	3	113	175	21	55	25	32	25	50	37	2,2	
CJ 04	4	133	223	40	70	36	40	36	59,5	43	4,5	
CJ 05	5	133	223	40	70	36	40	36	59,5	43	4,5	
CJ 06	6	133	223	40	70	36	40	36	59,5	43	4,5	
CJ 08	8	188	302	50	105	40	60	42	80	65	12,75	
CJ 10	10	188	302	50	105	40	60	42	80	65	12,75	

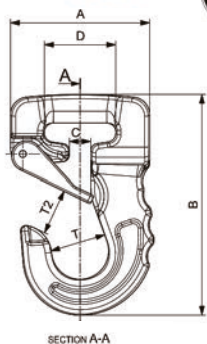

SECTION A-A

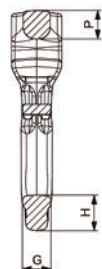

PENDENTI AMP A BRACCI MULTIPLI CON CATENA ACCIAIO **GRADO 80**

Articolo d'importazione

GANCI A FORCELLA "CLEVIS"

TIPO **GKN**

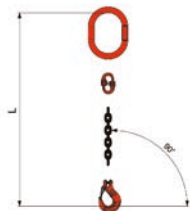

1 BRACCIO

Codice	AMP/1/KL-06	AMP/1/KL-07	AMP/1/KL-08	AMP/1/KL-10	AMP/1/KL-13	AMP/1/KL-16
Portata kg.	1.120	1.500	2.000	3.150	5.300	8.000
L = 1 mt	AMP/1/KL-06/1	AMP/1/KL-07/1	AMP/1/KL-08/1	AMP/1/KL-10/1	AMP/1/KL-13/1	AMP/1/KL-16/1
L = 1,5 mt	AMP/1/KL-06/1,5	AMP/1/KL-07/1,5	AMP/1/KL-08/1,5	AMP/1/KL-10/1,5	AMP/1/KL-13/1,5	AMP/1/KL-16/1,5
L = 2 mt	AMP/1/KL-06/2	AMP/1/KL-07/2	AMP/1/KL-08/2	AMP/1/KL-10/2	AMP/1/KL-13/2	AMP/1/KL-16/2
1 mt./succ						

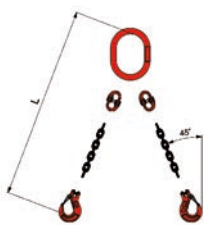

2 BRACCI

Codice	AMP/2/KL-06	AMP/2/KL-07	AMP/2/KL-08	AMP/2/KL-10	AMP/2/KL-13	AMP/2/KL-16
Portata kg.	1.600	2.120	2.800	4.250	7.500	11.200
L = 1 mt	AMP/2/KL-06/1	AMP/2/KL-07/1	AMP/2/KL-08/1	AMP/2/KL-10/1	AMP/2/KL-13/1	AMP/2/KL-16/1
L = 1,5 mt	AMP/2/KL-06/1,5	AMP/2/KL-07/1,5	AMP/2/KL-08/1,5	AMP/2/KL-10/1,5	AMP/2/KL-13/1,5	AMP/2/KL-16/1,5
L = 2 mt	AMP/2/KL-06/2	AMP/2/KL-07/2	AMP/2/KL-08/2	AMP/2/KL-10/2	AMP/2/KL-13/2	AMP/2/KL-16/2
1 mt./succ						

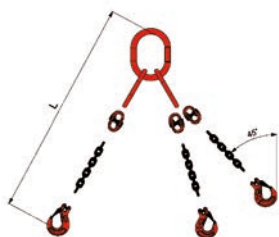

3 BRACCI

Codice	AMP/3/KL-06	AMP/3/KL-07	AMP/3/KL-08	AMP/3/KL-10	AMP/3/KL-13	AMP/3/KL-16
Portata kg.	2.360	3.150	4.250	6.700	11.200	17.000
L = 1 mt	AMP/3/KL-06/1	AMP/3/KL-07/1	AMP/3/KL-08/1	AMP/3/KL-10/1	AMP/3/KL-13/1	AMP/3/KL-16/1
L = 1,5 mt	AMP/3/KL-06/1,5	AMP/3/KL-07/1,5	AMP/3/KL-08/1,5	AMP/3/KL-10/1,5	AMP/3/KL-13/1,5	AMP/3/KL-16/1,5
L = 2 mt	AMP/3/KL-06/2	AMP/3/KL-07/2	AMP/3/KL-08/2	AMP/3/KL-10/2	AMP/3/KL-13/2	AMP/3/KL-16/2
1 mt./succ						

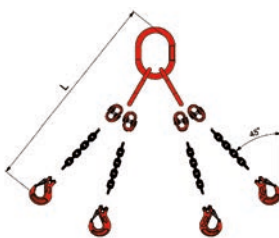

4 BRACCI

Codice	AMP/4/KL-06	AMP/4/KL-07	AMP/4/KL-08	AMP/4/KL-10	AMP/4/KL-13	AMP/4/KL-16
Portata kg.	2.360	3.150	4.250	6.700	11.200	17.000
L = 1 mt	AMP/4/KL-06/1	AMP/4/KL-07/1	AMP/4/KL-08/1	AMP/4/KL-10/1	AMP/4/KL-13/1	AMP/4/KL-16/1
L = 1,5 mt	AMP/4/KL-06/1,5	AMP/4/KL-07/1,5	AMP/4/KL-08/1,5	AMP/4/KL-10/1,5	AMP/4/KL-13/1,5	AMP/4/KL-16/1,5
L = 2 mt	AMP/4/KL-06/2	AMP/4/KL-07/2	AMP/4/KL-08/2	AMP/4/KL-10/2	AMP/4/KL-13/2	AMP/4/KL-16/2
1 mt./succ						



Codice	AMP/OG-06-08	AMP/OG-07-08	AMP/OG-08-08	AMP/OG-10-08	AMP/OG-13-08	AMP/OG-16-08
--------	--------------	--------------	--------------	--------------	--------------	--------------

PENDENTI AMP A BRACCI MULTIPLI CON CATENA ACCIAIO **GRADO 80**

Articolo d'importazione



GANCI A FORCELLA SELF-LOCKING

TIPO **BKG**

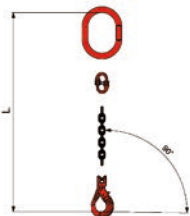

1 BRACCIO

Codice	AMP/1/KL-06/B	AMP/1/KL-07/B	AMP/1/KL-08/B	AMP/1/KL-10/B	AMP/1/KL-13/B	AMP/1/KL-16/B
Portata kg.	1.120	1.500	2.000	3.150	5.300	8.000
L = 1 mt	AMP/1/KL-06/B/1	AMP/1/KL-07/B/1	AMP/1/KL-08/B/1	AMP/1/KL-10/B/1	AMP/1/KL-13/B/1	AMP/1/KL-16/B/1
L = 1,5 mt	AMP/1/KL-06/B/1,5	AMP/1/KL-07/B/1,5	AMP/1/KL-08/B/1,5	AMP/1/KL-10/B/1,5	AMP/1/KL-13/B/1,5	AMP/1/KL-16/B/1,5
L = 2 mt	AMP/1/KL-06/B/2	AMP/1/KL-07/B/2	AMP/1/KL-08/B/2	AMP/1/KL-10/B/2	AMP/1/KL-13/B/2	AMP/1/KL-16/B/2
1 mt./succ						

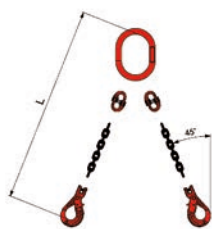

2 BRACCI

Codice	AMP/2/KL-06/B	AMP/2/KL-07/B	AMP/2/KL-08/B	AMP/2/KL-10/B	AMP/2/KL-13/B	AMP/2/KL-16/B
Portata kg.	1.600	2.120	2.800	4.250	7.500	11.200
L = 1 mt	AMP/2/KL-06/B/1	AMP/2/KL-07/B/1	AMP/2/KL-08/B/1	AMP/2/KL-10/B/1	AMP/2/KL-13/B/1	AMP/2/KL-16/B/1
L = 1,5 mt	AMP/2/KL-06/B/1,5	AMP/2/KL-07/B/1,5	AMP/2/KL-08/B/1,5	AMP/2/KL-10/B/1,5	AMP/2/KL-13/B/1,5	AMP/2/KL-16/B/1,5
L = 2 mt	AMP/2/KL-06/B/2	AMP/2/KL-07/B/2	AMP/2/KL-08/B/2	AMP/2/KL-10/B/2	AMP/2/KL-13/B/2	AMP/2/KL-16/B/2
1 mt./succ						

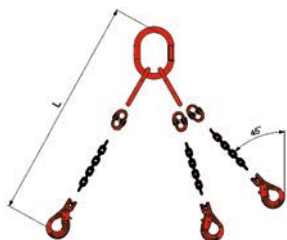

3 BRACCI

Codice	AMP/3/KL-06/B	AMP/3/KL-07/B	AMP/3/KL-08/B	AMP/3/KL-10/B	AMP/3/KL-13/B	AMP/3/KL-16/B
Portata kg.	2.360	3.150	4.250	6.700	11.200	17.000
L = 1 mt	AMP/3/KL-06/B/1	AMP/3/KL-07/B/1	AMP/3/KL-08/B/1	AMP/3/KL-10/B/1	AMP/3/KL-13/B/1	AMP/3/KL-16/B/1
L = 1,5 mt	AMP/3/KL-06/B/1,5	AMP/3/KL-07/B/1,5	AMP/3/KL-08/B/1,5	AMP/3/KL-10/B/1,5	AMP/3/KL-13/B/1,5	AMP/3/KL-16/B/1,5
L = 2 mt	AMP/3/KL-06/B/2	AMP/3/KL-07/B/2	AMP/3/KL-08/B/2	AMP/3/KL-10/B/2	AMP/3/KL-13/B/2	AMP/3/KL-16/B/2
1 mt./succ						



4 BRACCI

Codice	AMP/4/KL-06/B	AMP/4/KL-07/B	AMP/4/KL-08/B	AMP/4/KL-10/B	AMP/4/KL-13/B	AMP/4/KL-16/B
Portata kg.	2.360	3.150	4.250	6.700	11.200	17.000
L = 1 mt	AMP/4/KL-06/B/1	AMP/4/KL-07/B/1	AMP/4/KL-08/B/1	AMP/4/KL-10/B/1	AMP/4/KL-13/B/1	AMP/4/KL-16/B/1
L = 1,5 mt	AMP/4/KL-06/B/1,5	AMP/4/KL-07/B/1,5	AMP/4/KL-08/B/1,5	AMP/4/KL-10/B/1,5	AMP/4/KL-13/B/1,5	AMP/4/KL-16/B/1,5
L = 2 mt	AMP/4/KL-06/B/2	AMP/4/KL-07/B/2	AMP/4/KL-08/B/2	AMP/4/KL-10/B/2	AMP/4/KL-13/B/2	AMP/4/KL-16/B/2
1 mt./succ						



Codice	AMP/OG-06-08	AMP/OG-07-08	AMP/OG-08-08	AMP/OG-10-08	AMP/OG-13-08	AMP/OG-16-08
--------	--------------	--------------	--------------	--------------	--------------	--------------

ANELLONE GR. 80

Articolo d'importazione

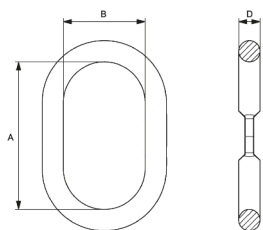

Codice	Dimensioni			Peso	W.L.L.
	A	B	D		
	mm	mm	mm	Kg.	t
AMP/OF/01,6	110	60	13	0,34	1,6
AMP/OF/02,12	110	60	16	0,54	2,12
AMP/OF/03,15	135	75	18	0,823	3,15
AMP/OF/05,3	160	90	22	1,5	5,3
AMP/OF/08	180	100	26	2,32	8
AMP/OF/11,2	200	110	32	3,95	11,2
AMP/OF/14	260	140	36	6,34	14
AMP/OF/17	300	160	40	8,96	17
AMP/OF/21,2	340	180	45	12,8	21,2
AMP/OF/31,5	350	190	50	16,55	31,5
AMP/OF/45	400	200	56	23,28	45

ANELLI COMPLESSI GR. 80

Articolo d'importazione

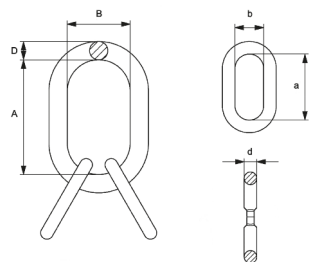

Codice	Dimensioni						Peso	W.L.L.
	A	B	D	a	b	d		
	mm	mm	mm	mm	mm	mm	Kg.	t
AMP/OTF/02,36	135	75	18	54	25	13	1,18	2,36
AMP/OTF/03,15	135	75	18	60	38	13	1,24	3,15
AMP/OTF/04,25	160	90	22	70	34	16	2,2	4,25
AMP/OTF/06,7	180	100	26	85	40	18	3,4	6,7
AMP/OTF/11,2	200	110	32	115	50	22	6,1	11,2
AMP/OTF/17	260	140	36	140	65	26	9,98	17
AMP/OTF/21,2	340	180	45	180	90	32	18,9	21,2
AMP/OTF/26,5	350	190	50	180	100	32	22,6	26,5

MAGLIA DI GIUNZIONE GR. 80

Articolo d'importazione

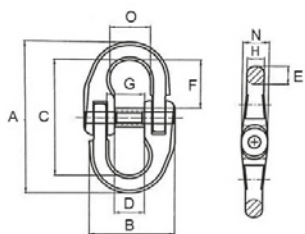

Codice	Dimensioni										Peso	W.L.L.
	A	B	C	D	E	F	G	H	O	N	Kg.	t
	mm	mm	mm	mm	mm	mm	mm	mm	mm	mm		
AMP/G-06-8	58,7	36	44,7	11,8	7	18,5	16	6,8	17,6	10,5	0,07	1,12
AMP/G-07-8	65	41,8	48	13,8	8,5	19,5	18,5	8,3	20	13	0,1	1,5
AMP/G-07/8-8	77	48	58,5	15	9,5	24	20,5	8,5	23	15	0,146	2
AMP/G-08-8	92,5	51	73,5	17,8	9,5	31,5	22,7	9,5	24,5	14,3	0,25	2
AMP/G-10-8	101,2	57	77,2	19,8	12	32	25	11,5	27	17,5	0,3	3,15
AMP/G-13-8	116	72	85	22	15,5	34,5	30	15,5	33	23	0,55	5,3
AMP/G-16-8	145	106	106	22	21	41	33,8	21	38,5	29	1,02	8
AMP/G-20-8	166	98	119	33	24	48	41,8	22	46	34	2,1	12,5
AMP/G-22-8	190	131	140	37	26	57	49,5	26,8	57	40	3,07	15
AMP/G-26-8	216	156	154	42,5	31,4	65	58	30	67,5	44	4,5	21,2
AMP/G-32-8	277	192	204	46,5	38	85	67,5	37	84,5	56	8,21	31,5

CATENA GR. 80

Articolo d'importazione

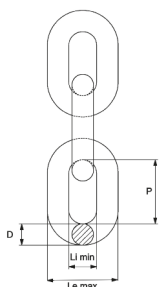

Codice	Dimensioni					Peso	W.L.L.
	D Ø	D Ø	P	Li min	Le max	Kg.	Kg/mt
	mm	inch	mm	mm	mm		
AMP/KL-06-8	6	1/4	18	7,8	22,2	0,8	1120
AMP/KL-07-8	7	9/32	21	9,1	25,9	1,1	1500
AMP/KL-08-8	8	5/16	24	10,4	29,6	1,4	2000
AMP/KL-10-8	10	3/8	30	13	37	2,2	3150
AMP/KL-13-8	13	1/2	39	16,9	48,1	3,8	5300
AMP/KL-16-8	16	5/8	48	20,8	59,2	5,7	8000
AMP/KL-20-8	20	3/4	60	26	74	9	12500
AMP/KL-22-8	22	7/8	66	28,6	81,4	10,9	15000
AMP/KL-26-8	26	1	78	33,8	96,2	15,2	21200

GANCIO A FORCELLA GR. 80 'GKN' CON LINGUETTA

Articolo d'importazione

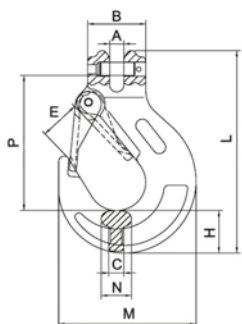

Codice	Dimensioni									Peso	W.L.L.
	A	B	C	E	H	M	N	L	P	Kg.	t
	mm	mm	mm	mm	mm	mm	mm	mm	mm		
AMP/GKN-06-8	7,5	32	7	19,5	20	68	15	108	73	0,3	1,12
AMP/GKN-07/8-8	9,5	38,5	10	24	25	87	17	129,5	87	0,55	2
AMP/GKN-10-8	13	48	10	28	36	106	23,5	163,5	104	0,96	3,15
AMP/GKN-13-8	16	55	12	34,5	41,6	130	28	196	127	1,52	5,3
AMP/GKN-16-8	18,5	65,5	20,5	43	46	155,5	35	239	157	3,43	8
AMP/GKN-20-8	24	92	22	51,5	51	180	42	281	192	6,73	12,5

GANCIO A FORCELLA DI SICUREZZA GR. 80 'BKG'

Articolo d'importazione

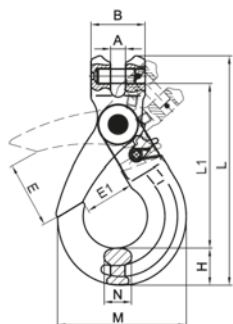

Codice	Dimensioni									Peso	W.L.L.
	A	B	E	E1	L1	L	H	N	M	Kg.	t
	mm	mm	mm	mm	mm	mm	mm	mm	mm		
AMP/BKG-06-8	8	32	32	28	99	134	20	15	70	0,44	1,12
AMP/BKG-07/8-8	9,5	38,5	39	35	119	161,8	26	20	91	0,8	2
AMP/BKG-10-8	12,5	46	48	45	143	196	30	26	108	1,38	3,15
AMP/BKG-13-8	15	59	65	52,5	179	249	40	33	142	2,81	5,3
AMP/BKG-16-8	18,5	77	65	63	225	310	50,5	38	168,6	6	8
AMP/BKG-20-8	24	81	85	85	238	335	55	50	185	7,25	12,5
AMP/BKG-22-8	25	97,5	80	76	277	392	67	52	202	12,8	15

GANCIO ACCORCIATORE AD OCCHIO GR. 80

Articolo d'importazione



Codice	Dimensioni								Peso	W.L.L.
	A	B	E	M	H	L	R	∅	Kg.	t
	mm	mm	mm	mm	mm	mm	mm	mm		
AMP/OG-06-8	8	21,5	8	45,5	18	73	47	14,5	0,14	1,12
AMP/OG-07/8-8	9,5	30	10	52	23,5	93,5	60,5	16	0,27	2
AMP/OG-10-8	12	44	13	70	31	122,5	80,6	21	0,64	3,15
AMP/OG-13-8	16	52,5	17	89	38,5	157,5	103	26,3	1,3	5,3
AMP/OG-16-8	19	64	19,5	113	57,4	204	127	30	2,7	8
AMP/OG-20-8	23	74	25	145	55,5	219	140	37,5	4,6	12,5
AMP/OG-22-8	26	90	28	160	64,5	259	165	44	8,2	15

Questi ganci sono sprovvisti di linguetta e quindi devono essere utilizzati solo ed esclusivamente come ganci accorciatori e non come ganci di sollevamento.

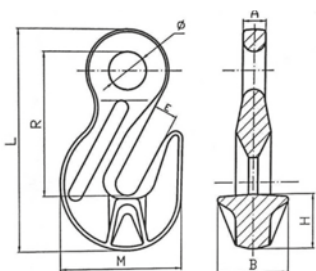

GANCIO AD OCCHIO GR. 80 CON LINGUETTA

Articolo d'importazione



Codice	Dimensioni									Peso	W.L.L.
	∅	B	C	D	E	H	L	N	P	Kg.	t
	mm	mm	mm	mm	mm	mm	mm	mm	mm		
AMP/OKN-06-8	20,5	68	7	9	18,5	20	109	15	80	0,3	1,12
AMP/OKN-07/8-8	25	84	10	11	22	27	133,5	18	95,5	0,55	2
AMP/OKN-10-8	34	102,5	10,5	14	28	33	167	23,5	121	1,05	3,15
AMP/OKN-13-8	42,5	128,5	13	17,5	35	40	207,5	30	150	1,75	5,3
AMP/OKN-16-8	52	156,5	16	22	43	48	253	35,5	183	3,2	8

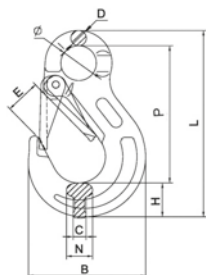

GANCIO AD OCCHIO DI SICUREZZA GR. 80

Articolo d'importazione

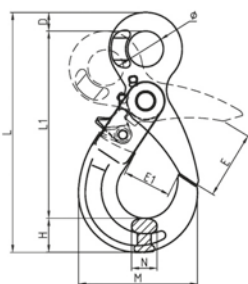

Codice	Dimensioni									Peso	W.L.L.
	Ø	E	E1	L1	L	H	D	N	M	Kg.	t
	mm	mm	mm	mm	mm	mm	mm	mm	mm		
AMP/BK-06-8	21	32	28	110	141	20	11	15	70	0,5	1,12
AMP/BK-07/8-8	25	39	35	136	175	26	13	20	91	0,88	2
AMP/BK-10-8	34,5	48	45	169	213	30	15	26	108	1,58	3,15
AMP/BK-13-8	40	65	52,5	207	268	40	21	33	142	3	5,3
AMP/BK-16-8	50	65	63	254	332	50,5	27	38	168,6	5,9	8
AMP/BK-20-8	64,5	85	85	278	360	55	27	50	185	7	12,5
AMP/BK-22-8	70	80	76	319	415	67	32	52	202	12,3	15

GANCIO AD OCCHIO PER FONDERIA GR. 80

Articolo d'importazione

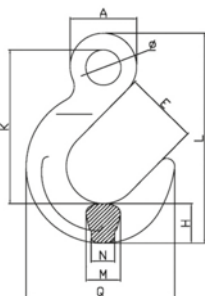

Codice	Dimensioni									Peso	W.L.L.
	A	E	Ø	H	M	N	Q	L	K	Kg.	t
	mm	mm	mm	mm	mm	mm	mm	mm	mm		
AMP/OKE-06-8	40	62	18	31	25,4	18	120	164	121	1,02	1,6
AMP/OKE-07/8-8	40	62	18	31	25,4	18	120	164	121	1,05	2
AMP/OKE-10-8	50,8	76	22	38	32,6	23	146	200	146	2,03	3,2
AMP/OKE-13-8	63,5	89	27	44,5	38	27	171	238	174	3,09	5,4
AMP/OKE-16-8	76	102	32	52	46	32	198	278	204	5,26	8,2
AMP/OKE-20-8	89	114,5	38	65	55	39	232	325	235	9,74	12,8

ACCORCIATORE GR. 80

Articolo d'importazione



Codice	Dimensioni						Peso	W.L.L.
	A	B	C	D	M	N-L	Kg.	t
	mm	mm	mm	mm	mm	mm		
AMP/GKLS-06-8	38	7,5	27	7,5	27	16-73	0,25	1,12
AMP/GKLS-07/8-8	50	9,5	33	9,5	33	23-92	0,41	2
AMP/GKLS-10-8	60	11,7	43,5	11,7	42,2	26-115	0,75	3,15
AMP/GKLS-13-8	79	15	55	15	54	34-149	1,67	5,3

Questi ganci sono sprovvisti di linguetta e quindi devono essere utilizzati solo ed esclusivamente come ganci accorciatori e non come ganci di sollevamento. N.B. Le quote sopra riportate potranno essere modificate da STROPS senza preavviso.

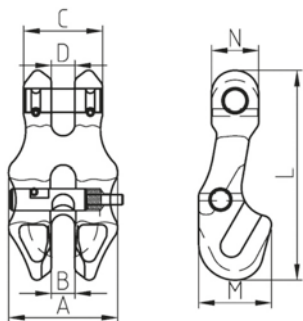

PENDENTI CATENA G80 CONFEZIONATI IN SCATOLE PORTAUTENSILI - ACCIAIO **GRADO 80** CON GANCI ACCORCIATORI MONTATI DI SERIE - Articolo d'importazione



GANCI A FORCELLA "CLEVIS" TIPO **GKN**



1 BRACCIO

Codice	Portata Kg.	Bracci N.	Lunghezza Mt.
BOX/1/KL-06/0,5	1120	1	0,5
BOX/1/KL-06/1,0	1120	1	1
BOX/1/KL-06/1,5	1120	1	1,5
BOX/1/KL-06/2,0	1120	1	2
BOX/1/KL-06/2,5	1120	1	2,5
BOX/1/KL-06/3,0	1120	1	3
BOX/1/KL-06/4,0	1120	1	4

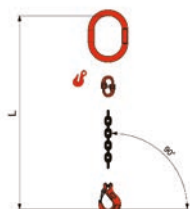

1 BRACCIO

Codice	Portata Kg.	Bracci N.	Lunghezza Mt.
BOX/1/KL-07/0,5	1500	1	0,5
BOX/1/KL-07/1,0	1500	1	1
BOX/1/KL-07/1,5	1500	1	1,5
BOX/1/KL-07/2,0	1500	1	2
BOX/1/KL-07/2,5	1500	1	2,5
BOX/1/KL-07/3,0	1500	1	3
BOX/1/KL-07/4,0	1500	1	4

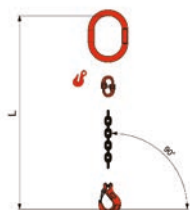

1 BRACCIO

Codice	Portata Kg.	Bracci N.	Lunghezza Mt.
BOX/1/KL-08/0,5	2000	1	0,5
BOX/1/KL-08/1,0	2000	1	1
BOX/1/KL-08/1,5	2000	1	1,5
BOX/1/KL-08/2,0	2000	1	2
BOX/1/KL-08/2,5	2000	1	2,5
BOX/1/KL-08/3,0	2000	1	3
BOX/1/KL-08/4,0	2000	1	4

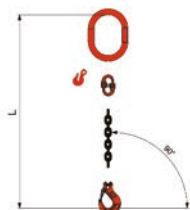

1 BRACCIO

Codice	Portata Kg.	Bracci N.	Lunghezza Mt.
BOX/1/KL-10/0,5	3150	1	0,5
BOX/1/KL-10/1,0	3150	1	1
BOX/1/KL-10/1,5	3150	1	1,5
BOX/1/KL-10/2,0	3150	1	2
BOX/1/KL-10/2,5	3150	1	2,5
BOX/1/KL-10/3,0	3150	1	3
BOX/1/KL-10/4,0	3150	1	4

PENDENTI CATENA G80 CONFEZIONATI IN SCATOLE PORTAUTENSILI - ACCIAIO **GRADO 80** CON GANCI ACCORCIATORI MONTATI DI SERIE - Articolo d'importazione

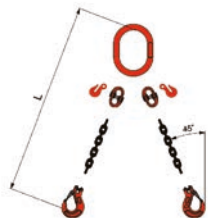

2 BRACCI

Codice	Portata Kg.	Bracci N.	Lunghezza Mt.
BOX/2/KL-06/0,5	1600	2	0,5
BOX/2/KL-06/1,0	1600	2	1
BOX/2/KL-06/1,5	1600	2	1,5
BOX/2/KL-06/2,0	1600	2	2
BOX/2/KL-06/2,5	1600	2	2,5
BOX/2/KL-06/3,0	1600	2	3
BOX/2/KL-06/4,0	1600	2	4

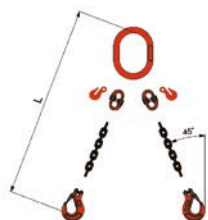

2 BRACCI

Codice	Portata Kg.	Bracci N.	Lunghezza Mt.
BOX/2/KL-07/0,5	2120	2	0,5
BOX/2/KL-07/1,0	2120	2	1
BOX/2/KL-07/1,5	2120	2	1,5
BOX/2/KL-07/2,0	2120	2	2
BOX/2/KL-07/2,5	2120	2	2,5
BOX/2/KL-07/3,0	2120	2	3
BOX/2/KL-07/4,0	2120	2	4

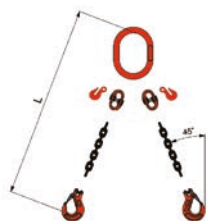

2 BRACCI

Codice	Portata Kg.	Bracci N.	Lunghezza Mt.
BOX/2/KL-08/0,5	2800	2	0,5
BOX/2/KL-08/1,0	2800	2	1
BOX/2/KL-08/1,5	2800	2	1,5
BOX/2/KL-08/2,0	2800	2	2
BOX/2/KL-08/2,5	2800	2	2,5
BOX/2/KL-08/3,0	2800	2	3
BOX/2/KL-08/4,0	2800	2	4

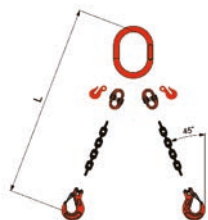

2 BRACCI

Codice	Portata Kg.	Bracci N.	Lunghezza Mt.
BOX/2/KL-10/0,5	4250	2	0,5
BOX/2/KL-10/1,0	4250	2	1
BOX/2/KL-10/1,5	4250	2	1,5
BOX/2/KL-10/2,0	4250	2	2
BOX/2/KL-10/2,5	4250	2	2,5
BOX/2/KL-10/3,0	4250	2	3
BOX/2/KL-10/4,0	4250	2	4

PENDENTI CATENA G80 CONFEZIONATI IN SCATOLE PORTAUTENSILI - ACCIAIO **GRADO 80** CON GANCI ACCORCIATORI MONTATI DI SERIE - Articolo d'importazione



GANCI A FORCELLA SELF-LOCKING TIPO **BKG**



1 BRACCIO

Codice	Portata Kg.	Bracci N.	Lunghezza Mt.
BOX/1/KL-06/B/0,5	1120	1	0,5
BOX/1/KL-06/B/1,0	1120	1	1
BOX/1/KL-06/B/1,5	1120	1	1,5
BOX/1/KL-06/B/2,0	1120	1	2
BOX/1/KL-06/B/2,5	1120	1	2,5
BOX/1/KL-06/B/3,0	1120	1	3
BOX/1/KL-06/B/4,0	1120	1	4

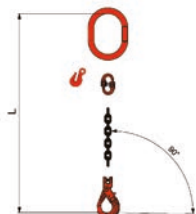

1 BRACCIO

Codice	Portata Kg.	Bracci N.	Lunghezza Mt.
BOX/1/KL-07/B/0,5	1500	1	0,5
BOX/1/KL-07/B/1,0	1500	1	1
BOX/1/KL-07/B/1,5	1500	1	1,5
BOX/1/KL-07/B/2,0	1500	1	2
BOX/1/KL-07/B/2,5	1500	1	2,5
BOX/1/KL-07/B/3,0	1500	1	3
BOX/1/KL-07/B/4,0	1500	1	4

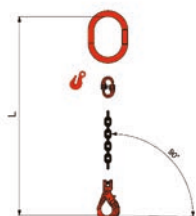

1 BRACCIO

Codice	Portata Kg.	Bracci N.	Lunghezza Mt.
BOX/1/KL-08/B/0,5	2000	1	0,5
BOX/1/KL-08/B/1,0	2000	1	1
BOX/1/KL-08/B/1,5	2000	1	1,5
BOX/1/KL-08/B/2,0	2000	1	2
BOX/1/KL-08/B/2,5	2000	1	2,5
BOX/1/KL-08/B/3,0	2000	1	3
BOX/1/KL-08/B/4,0	2000	1	4

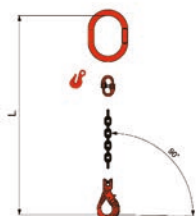

1 BRACCIO

Codice	Portata Kg.	Bracci N.	Lunghezza Mt.
BOX/1/KL-10/B/0,5	3150	1	0,5
BOX/1/KL-10/B/1,0	3150	1	1
BOX/1/KL-10/B/1,5	3150	1	1,5
BOX/1/KL-10/B/2,0	3150	1	2
BOX/1/KL-10/B/2,5	3150	1	2,5
BOX/1/KL-10/B/3,0	3150	1	3
BOX/1/KL-10/B/4,0	3150	1	4

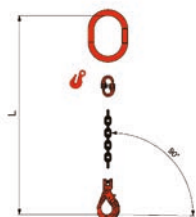

PENDENTI CATENA G80 CONFEZIONATI IN SCATOLE PORTAUTENSILI - ACCIAIO **GRADO 80** CON GANCI ACCORCIATORI MONTATI DI SERIE - Articolo d'importazione



2 BRACCI

Codice	Portata Kg.	Bracci N.	Lunghezza Mt.
BOX/2/KL-06/B/0,5	1600	2	0,5
BOX/2/KL-06/B/1,0	1600	2	1
BOX/2/KL-06/B/1,5	1600	2	1,5
BOX/2/KL-06/B/2,0	1600	2	2
BOX/2/KL-06/B/2,5	1600	2	2,5
BOX/2/KL-06/B/3,0	1600	2	3
BOX/2/KL-06/B/4,0	1600	2	4



2 BRACCI

Codice	Portata Kg.	Bracci N.	Lunghezza Mt.
BOX/2/KL-07/B/0,5	2120	2	0,5
BOX/2/KL-07/B/1,0	2120	2	1
BOX/2/KL-07/B/1,5	2120	2	1,5
BOX/2/KL-07/B/2,0	2120	2	2
BOX/2/KL-07/B/2,5	2120	2	2,5
BOX/2/KL-07/B/3,0	2120	2	3
BOX/2/KL-07/B/4,0	2120	2	4



2 BRACCI

Codice	Portata Kg.	Bracci N.	Lunghezza Mt.
BOX/2/KL-08/B/0,5	2800	2	0,5
BOX/2/KL-08/B/1,0	2800	2	1
BOX/2/KL-08/B/1,5	2800	2	1,5
BOX/2/KL-08/B/2,0	2800	2	2
BOX/2/KL-08/B/2,5	2800	2	2,5
BOX/2/KL-08/B/3,0	2800	2	3
BOX/2/KL-08/B/4,0	2800	2	4



2 BRACCI

Codice	Portata Kg.	Bracci N.	Lunghezza Mt.
BOX/2/KL-10/B/0,5	4250	2	0,5
BOX/2/KL-10/B/1,0	4250	2	1
BOX/2/KL-10/B/1,5	4250	2	1,5
BOX/2/KL-10/B/2,0	4250	2	2
BOX/2/KL-10/B/2,5	4250	2	2,5
BOX/2/KL-10/B/3,0	4250	2	3
BOX/2/KL-10/B/4,0	4250	2	4

SISTEMI ACCORCIA-BRACCIO

CONSIGLI D'USO



- Tenere un registro di tutte le imbragature di catena in uso, in cui sono riportate le caratteristiche dell'imbragatura e i dati riportati nella targhetta di identificazione.
- Non lasciare in uso le imbragature di cui si è smarrita la targhetta di identificazione.
- Usare sempre le imbragature di dimensioni idonee, tenendo in considerazione l'angolo di sollevamento ed eventuali sbilanciamenti del carico.
- Le campanelle devono avere una dimensione proporzionata al gancio del carro ponte e devono essere libere di muoversi agevolmente nel suddetto gancio.
- Appoggiare il carico sempre nella gola del gancio.
- Non caricare mai la punta del gancio.
- Evitare nei sollevamenti le operazioni brusche che possono generare "strappi" alle catene in tensione.
- Non effettuare mai sollevamenti con catena ritorta.
- Non sono ammessi "nodi".
- La catena deve essere accorciata utilizzando sempre e solo l'apposito "gancio-bloccamaglia".
- Proteggere sempre la catena quando viene a contatto con spigoli vivi.
- Durante gli spostamenti a vuoto, per evitare urti o agganciamenti involontari, appendere i ganci nelle campanelle e chiudere quelli di sicurezza.

In condizione di carico sbilanciato

In caso di sollevamenti di carichi sbilanciati si consiglia di declassare a titolo prudenziale le portate dei pendenti di sollevamento.

- imbragature a 2 bracci, considerarle come la corrispondente a 1 braccio
- imbragature a 3 - 4 bracci, considerarle come la corrispondente a 2 bracci.

In presenza di sostanze chimiche

Catene e componenti in acciaio Grado 80 non devono essere usati a contatto con acidi o alcali.

In condizione di alte temperature

Per le catene ed i componenti in acciaio Grado 80 la temperatura influisce sulla portata di lavoro come segue:

Temperatura	Percentuale di riduzione
-40 °C + +200 °C	100%
+200 °C + +300 °C	90%
+300 °C + +400 °C	75%

CONSIGLI PER LA MANUTENZIONE

Fare un esame periodico delle imbragature secondo le vigenti leggi in vigore per definire lo stato di servizio delle stesse.

Effettuare le sostituzioni nei seguenti casi:

- 1) quando gli accessori componenti l'imbragatura presentano: deformazioni, crepe, incavi o sfaccettature;
- 2) quando l'usura dei componenti dovesse superare il 10% delle dimensioni originali;
- 3) quando l'imbragatura presenta segni di sovraccarico.
L'allungamento permanente della catena non deve superare il 5% e la deformazione massima dell'apertura del gancio non deve superare il 10%.

		Angoli catene (α)				portata max (Kg.)
		90°	45°	45°	45°	
Ø Catena (mm.)	6	1.120	1.600	2.360	2.360	
	7	1.500	2.120	3.150	3.150	
	8	2.000	2.800	4.250	4.250	
	10	3.150	4.250	6.700	6.700	
	13	5.300	7.500	11.200	11.200	
	16	8.000	11.200	17.000	17.000	
		1 braccio	2 bracci	3 bracci	4 bracci	
% perdita in funz. α		-0%	-30%	-47,5%	-47,5%	
Fattori di riduzione		1	1,4	2,1	2,1	

Le sopra elencate portate valgono in normali condizioni d'uso e con bracci ugualmente caricati.

SET G80 - ACCESSORI METALLICI PER PENDENTI IN CATENA

GANCI A FORCELLA "CLEVIS"

TIPO **GKN**

GANCI ACCORCIATORI OPTIONAL A RICHIESTA 



1 BRACCIO

Codice	Catena Ø mm.	Portata Ton.
AMP/1/KL-06/SET	6	1,12
AMP/1/KL-07/SET	7	1,5
AMP/1/KL-08/SET	8	2
AMP/1/KL-10/SET	10	3,15

2 BRACCI

Codice	Catena Ø mm.	Portata Ton.
AMP/2/KL-06/SET	6	1,6
AMP/2/KL-07/SET	7	2,12
AMP/2/KL-08/SET	8	2,8
AMP/2/KL-10/SET	10	4,25

3 BRACCI

Codice	Catena Ø mm.	Portata Ton.
AMP/3/KL-06/SET	6	2,36
AMP/3/KL-07/SET	7	3,15
AMP/3/KL-08/SET	8	4,25
AMP/3/KL-10/SET	10	6,7

4 BRACCI

Codice	Catena Ø mm.	Portata Ton.
AMP/4/KL-06/SET	6	2,36
AMP/4/KL-07/SET	7	3,15
AMP/4/KL-08/SET	8	4,25
AMP/4/KL-10/SET	10	6,70

Gancio accorciatore ad occhio tipo 'OG' GR. 80



Codice	Portata Ton.	Peso Kg.
AMP/OG-06-8	1,12	0,12
AMP/OG-07/08-8	2	0,23
AMP/OG-10-8	3,15	0,59

Catena GR. 80 tipo 'KL'



Codice	Portata Ton.	Peso Kg.
AMP/KL-06-8	1,12	0,8
AMP/KL-07-8	1,5	1,1
AMP/KL-08-8	2	1,4
AMP/KL-10-8	3,15	2,2

SET G80 - ACCESSORI METALLICI PER PENDENTI IN CATENA



GANCI A FORCELLA "SELF-LOCKING" TIPO **BKG**

GANCI ACCORCIATORI OPTIONAL A RICHIESTA



1 BRACCIO

Codice	Catena Ø mm.	Portata Ton.
AMP/1/KL-06/B/SET	6	1,12
AMP/1/KL-07/B/SET	7	1,5
AMP/1/KL-08/B/SET	8	2
AMP/1/KL-10/B/SET	10	3,15



2 BRACCI

Codice	Catena Ø mm.	Portata Ton.
AMP/2/KL-06/B/SET	6	1,6
AMP/2/KL-07/B/SET	7	2,12
AMP/2/KL-08/B/SET	8	2,8
AMP/2/KL-10/B/SET	10	4,25



3 BRACCI

Codice	Catena Ø mm.	Portata Ton.
AMP/3/KL-06/B/SET	6	2,36
AMP/3/KL-07/B/SET	7	3,15
AMP/3/KL-08/B/SET	8	4,25
AMP/3/KL-10/B/SET	10	6,7



4 BRACCI

Codice	Catena Ø mm.	Portata Ton.
AMP/4/KL-06/B/SET	6	2,36
AMP/4/KL-07/B/SET	7	3,15
AMP/4/KL-08/B/SET	8	4,25
AMP/4/KL-10/B/SET	10	6,7



Gancio accorciatore ad occhio tipo 'OG' GR. 80

Codice	Portata Ton.	Peso Kg.
AMP/OG-06-8	1,12	0,12
AMP/OG-07/08-8	2	0,23
AMP/OG-10-8	3,15	0,59



Catena GR. 80 tipo 'KL'

Codice	Portata Ton.	Peso Kg.
AMP/KL-06-8	1,12	0,8
AMP/KL-07-8	1,5	1,1
AMP/KL-08-8	2	1,4
AMP/KL-10-8	3,15	2,2



TENDICATENA A CRICCHETTO OCCHIO-OCCHIO

(Secondo EN 12195-3)



Codice	Descrizione
AMP/7130/KL06/OO	Catena mm. 6 LC 2.200 daN - Peso Kg.1,25
AMP/7130/KL08/OO	Catena mm. 8 LC 4.000 daN - Peso Kg.2,13
AMP/7130/KL10/OO	Catena mm.10 LC 6.300 daN - Peso Kg.3,24
AMP/7130/KL13/OO	Catena mm.13 LC 10.000 daN - Peso Kg.3,90
AMP/7130/KL16/OO	Catena mm.16 LC 16.000 daN - Peso Kg.4,10

TENDICATENA A CRICCHETTO CON GANCI DI SICUREZZA

(Secondo EN 12195-3)



Codice	Descrizione
AMP/7130/KL06/SIC	Catena mm. 6 LC 2.200 daN - Peso Kg.1,60
AMP/7130/KL08/SIC	Catena mm. 8 LC 4.000 daN - Peso Kg.4,80
AMP/7130/KL10/SIC	Catena mm.10 LC 6.300 daN - Peso Kg.5,50
AMP/7130/KL13/SIC	Catena mm.13 LC 10.000 daN - Peso Kg.8,0
AMP/7130/KL16/SIC	Catena mm.16 LC 16.000 daN - Peso Kg.10,50

SISTEMA DI ANCORAGGIO CON TENDICATENA A CRICCHETTO

(Secondo EN 12195-3)

Codice	Descrizione
AMP/7130/KL06/G80	Catena mm. 6 L= 3,5 m. - LC 2.200 daN - Peso Kg. 5,5
AMP/7130/KL08/G80	Catena mm. 8 L= 3,5 m. - LC 4.000 daN - Peso Kg. 11
AMP/7130/KL10/G80	Catena mm.10 L= 3,5 m. - LC 6.300 daN - Peso Kg. 15,5
AMP/7130/KL13/G80	Catena mm.13 L= 3,5 m. - LC 10.000 daN - Peso Kg. 25
AMP/7130/KL16/G80	Catena mm.16 L= 3,5 m. - LC 16.000 daN - Peso Kg. 44,1

MODALITÀ D'USO:

I tendicatene vengono impiegati per il "RIZZAGGIO" (FISSAGGIO) del carico su automezzi, vagoni ferroviari, navi. Devono essere impiegati unicamente per tale scopo e non per il sollevamento.

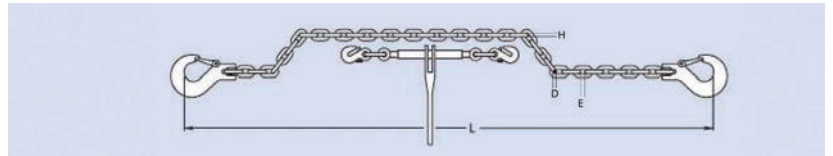

Esempio di utilizzo

CATENA GRADO 80 TIPO 'KL'

(Secondo EN 818-4)



Codice	Catena	WLL/T	D	E	H
AMP/KL-06-8	mm. 6	1,12	6	18	7,8
AMP/KL-08-8	mm. 8	2	8	24	10,4
AMP/KL-10-8	mm.10	3,15	10	30	13
AMP/KL-13-8	mm.13	5,3	13	39	16,9
AMP/KL-16-8	mm.16	8	16	48	20,8

TIRANTI IN ACCIAIO ANIMA TESSILE – ASOLA/ASOLA MANICOTTI CILINDRICI

N.b. Disponibili a richiesta in acciaio lucido e inox



Codice	Fune Ø mm.	Portata Ton.	Minimo A x B (mm)
TIR/AAM/08	8	0,7	65 x 130
TIR/AAM/10	10	1,1	80 x 160
TIR/AAM/12	12	1,58	100 x 200
TIR/AAM/14	14	2,16	110 x 220
TIR/AAM/16	16	2,81	130 x 260
TIR/AAM/18	18	3,56	150 x 300
TIR/AAM/20	20	4,39	150 x 300
TIR/AAM/22	22	5,22	175 x 350
TIR/AAM/24	24	6,21	190 x 380
TIR/AAM/26	26	7,29	200 x 400
TIR/AAM/28	28	8,46	225 x 450
TIR/AAM/30	30	9,72	250 x 500

La lunghezza minima è 50 volte il diametro della fune
Tolleranza +/- 3 cm sul m 1/ 1cm ogni m successivo

TIRANTI IN ACCIAIO ANIMA TESSILE – REDANCIA/REDANCIA MANICOTTI CILINDRICI

N.b. Disponibili a richiesta in acciaio lucido e inox



Codice	Fune Ø mm.	Portata Ton.	Misura Redance
TIR/RR/08	8	0,7	18 x 39
TIR/RR/10	10	1,1	22 x 47,5
TIR/RR/12	12	1,6	28 x 81
TIR/RR/14	14	2,15	32 x 68,5
TIR/RR/16	16	2,8	35 x 78
TIR/RR/18	18	3,55	40 x 86,5
TIR/RR/20	20	4,4	44 x 95
TIR/RR/22	22	5,3	48 x 103
TIR/RR/24	24	6,3	48 x 103
TIR/RR/26	26	7,4	48 x 103
TIR/RR/28	28	8,6	75 x 120
TIR/RR/30	30	10	80 x 128

La lunghezza minima è 33 volte il diametro della fune
Tolleranza +/- 3 cm sul m 1/ 1cm ogni m successivo

TIRANTI IN ACCIAIO ANIMA METALLICA – ASOLA/ASOLA MANICOTTI CILINDRICI

N.b. Disponibili a richiesta in acciaio lucido e inox



Codice	Fune Ø mm.	Portata Ton.	Minimo A x B mm.
TIR/AAMM/08	8	0,79	65 x 130
TIR/AAMM/10	10	1,38	80 x 160
TIR/AAMM/12	12	1,84	100 x 200
TIR/AAMM/14	14	2,73	110 x 220
TIR/AAMM/16	16	3,58	130 x 260
TIR/AAMM/18	18	4,46	150 x 300
TIR/AAMM/20	20	5,62	150 x 300
TIR/AAMM/22	22	6,79	175 x 350
TIR/AAMM/24	24	8,09	190 x 380
TIR/AAMM/26	26	8,66	200 x 400
TIR/AAMM/28	28	10,04	225 x 450
TIR/AAMM/30	30	11,53	250 x 500

La lunghezza minima è 50 volte il diametro della fune
Tolleranza +/- 3 cm sul m 1/ 1cm ogni m successivo

TIRANTI IN ACCIAIO ANIMA METALLICA – REDANCIA/REDANCIA MANICOTTI CILINDRICI

N.b. Disponibili a richiesta in acciaio lucido e inox



Codice	Fune Ø mm.	Portata Ton.	Misura Redance
TIR/RRMM/08	8	0,75	18 x 39
TIR/RRMM/10	10	1,18	22 x 47,5
TIR/RRMM/12	12	1,7	28 x 81
TIR/RRMM/14	14	2,3	32 x 68,5
TIR/RRMM/16	16	3	35 x 78
TIR/RRMM/18	18	3,8	40 x 86,5
TIR/RRMM/20	20	4,7	44 x 95
TIR/RRMM/22	22	5,7	48 x 103
TIR/RRMM/24	24	6,8	48 x 103
TIR/RRMM/26	26	7,95	48 x 103
TIR/RRMM/28	28	9,25	75 x 120
TIR/RRMM/30	30	11	80 x 128

La lunghezza minima è 33 volte il diametro della fune
Tolleranza +/- 3 cm sul m 1/ 1cm ogni m successivo

ANELLI CONTINUI ANIMA TESSILE

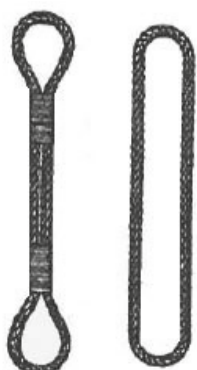

Codice	Fune Ø mm.	Portata Ton.	Circonf. minima
TIR/AOT/12	12	1,9	600 mm.
TIR/AOT/15	15	3	750 mm.
TIR/AOT/18	18	4,5	900 mm.
TIR/AOT/21	21	6,3	1.050 mm.
TIR/AOT/24	24	8	1.200 mm.
TIR/AOT/27	27	10,4	1.350 mm.
TIR/AOT/30	30	12,8	1.500 mm.
TIR/AOT/33	33	15,3	1.650 mm.
TIR/AOT/36	36	18,6	1.800 mm.
TIR/AOT/39	39	22,2	1.950 mm.
TIR/AOT/42	42	25,3	2.100 mm.

Con legatura a richiesta
Tolleranza +/- 3 cm sul m 1/ 1cm ogni m successivo

ANELLI CONTINUI ANIMA METALLICA

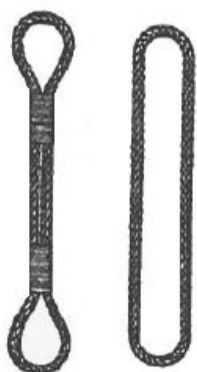

Codice	Fune Ø mm.	Portata Ton.	Circonf. minima
TIR/AOM/12	12	2,3	600 mm.
TIR/AOM/15	15	3,5	750 mm.
TIR/AOM/18	18	5,7	900 mm.
TIR/AOM/24	24	10,6	1.200 mm.
TIR/AOM/30	30	15,4	1.500 mm.
TIR/AOM/36	36	22,7	1.800 mm.
TIR/AOM/42	42	32,1	2.100 mm.
TIR/AOM/45	45	36,1	2.250 mm.
TIR/AOM/48	48	42	2.400 mm.

Con legatura a richiesta
Tolleranza +/- 3 cm sul m 1/ 1cm ogni m successivo

TIRANTI IN ACCIAIO ANIMA TESSILE ASOLA/GANCIO SCORSOIO

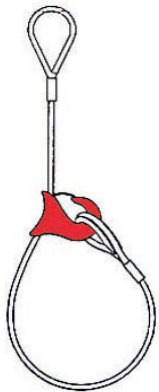

Codice	Fune Ø mm.	Portata Ton.	Asole (mm)	Lungh. minima
TIR/CPS/10	10	0,88	80 X 160	1.000 mm.
TIR/CPS/12	12	1,27	100 X 200	1.300 mm.
TIR/CPS/14	14	1,73	110 x 220	1.400 mm.
TIR/CPS/16	16	2	130 X 260	1.600 mm.
TIR/CPS/18	18	2,85	140 X 280	2.000 mm.
TIR/CPS/20	20	3,52	160 X 320	2.000 mm.
TIR/CPS/22	22	4,18	180 X 360	2.200 mm.

Tolleranza +/- 3 cm sul m 1/ 1cm ogni m successivo

TIRANTI IN ACCIAIO ANIMA TESSILE CAMPANELLA E 2 GANCI SCORSOI

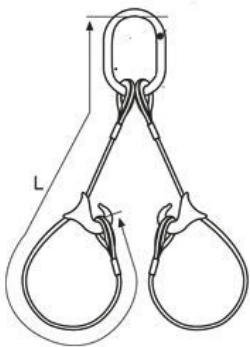

Codice	Fune Ø mm.	Portata Ton.	Lungh. minima
TIR/2CPS/10	10	1,23	1.000 mm.
TIR/2CPS/12	12	1,77	1.300 mm.
TIR/2CPS/14	14	2,42	1.400 mm.
TIR/2CPS/16	16	2,8	1.600 mm.
TIR/2CPS/18	18	3,99	2.000 mm.
TIR/2CPS/20	20	4,92	2.000 mm.
TIR/2CPS/22	22	5,85	2.200 mm.

Tolleranza +/- 3 cm sul m 1/ 1cm ogni m successivo

TIRANTI IN ACCIAIO ANIMA TESSILE – ASOLA/GANCIO



Codice	Fune Ø mm.	Portata Ton.	Asola	Lungh. min.cavo
TIR/1BA/08	8	0,70	64 x 128	380 mm.
TIR/1BA/10	10	1,00	80 x 160	450 mm.
TIR/1BA/12	12	1,50	96 x 192	550 mm.
TIR/1BA/14	14	2,00	112 x 224	620 mm.
TIR/1BA/16	16	2,80	128 x 256	730 mm.
TIR/1BA/18	18	3,55	144 x 288	820 mm.
TIR/1BA/20	20	4,40	160 x 320	910 mm.
TIR/1BA/22	22	5,00	176 x 352	1.000 mm.
TIR/1BA/24	24	6,30	192 x 384	1.100 mm.
TIR/1BA/26	26	7,40	208 x 416	1.200 mm.

Tolleranza +/- 3 cm sul m 1/ 1 cm ogni m successivo

TIRANTI IN ACCIAIO ANIMA TESSILE – 2 BRACCI



Codice	Fune Ø mm.	Portata Ton.	Campanella (mm)	Lungh. min. cavo
TIR/2BC/08	8	1	120 x 70	260 mm.
TIR/2BC/10	10	1,4	120 x 70	350 mm.
TIR/2BC/12	12	2,1	120 x 70	400 mm.
TIR/2BC/14	14	2,8	140 x 80	480 mm.
TIR/2BC/16	16	3,95	160 x 95	550 mm.
TIR/2BC/18	18	5	160 x 95	600 mm.
TIR/2BC/20	20	6,2	190 x 110	680 mm.
TIR/2BC/22	22	7	190 x 110	750 mm.
TIR/2BC/24	24	8,9	190 x 110	850 mm.
TIR/2BC/26	26	10,5	230 x 130	900 mm.

Tolleranza +/- 3 cm sul m 1/ 1 cm ogni m successivo

TIRANTI IN ACCIAIO ANIMA TESSILE – 4 BRACCI

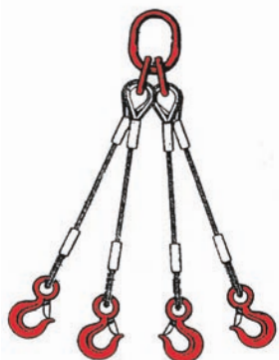

Codice	Fune Ø mm.	Portata Ton.	Campanella tripla	Lungh. min.cavo
TIR/4BC/08	8	1,5	160 x 95	260 mm.
TIR/4BC/10	10	2,2	160 x 95	350 mm.
TIR/4BC/12	12	3,2	160 x 95	400 mm.
TIR/4BC/14	14	4,3	160 x 119	480 mm.
TIR/4BC/16	16	6	190 x 110	550 mm.
TIR/4BC/18	18	7,5	230 x 130	600 mm.
TIR/4BC/20	20	9,5	230 x 130	680 mm.
TIR/4BC/22	22	11	230 x 130	750 mm.
TIR/4BC/24	24	13,5	230 x 130	850 mm.
TIR/4BC/26	26	15,5	275 x 150	900 mm.

Tolleranza +/- 3 cm sul m 1/ 1cm ogni m successivo

TIRANTI IN ACCIAIO ANIMA TESSILE – ASOLE IMPALMATE A MANO



Codice	Fune Ø mm.	Portata Ton.	Portata a "U" Ton.	Lungh. min.	Asole
TIR/AAI/08	8	0,7	1,4	900 mm.	65 x 130
TIR/AAI/10	10	1,1	2,2	1.200 mm.	80 x 160
TIR/AAI/12	12	1,6	3,2	1.200 mm.	100 x 200
TIR/AAI/14	14	2,15	4,3	1.400 mm.	110 x 220
TIR/AAI/16	16	2,8	5,6	1.500 mm.	130 x 260
TIR/AAI/18	18	3,55	7,1	1.600 mm.	150 x 300
TIR/AAI/20	20	4,4	8,8	1.800 mm.	150 x 300
TIR/AAI/22	22	5,3	10,6	2.000 mm.	175 x 350
TIR/AAI/24	24	6,3	12,6	2.200 mm.	190 x 380
TIR/AAI/26	26	7,4	14,8	2.400 mm.	200 x 400
TIR/AAI/28	28	8,6	17,2	2.500 mm.	225 x 450
TIR/AAI/30	30	10	20	2.800 mm.	250 x 500

Tolleranza +/- 3 cm sul m 1/ 1cm ogni m successivo

BILANCINI - PINZE MAGNETI - PARANCHI



BILANCINO FISSO SOLLEVAMENTO CENTRALE

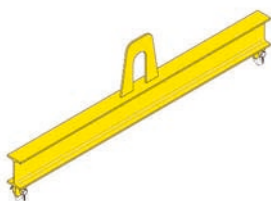
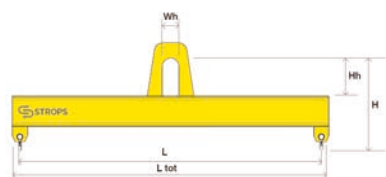

Codice	Portata t	L mt	L tot mm	W mm	Wh mm	hH mm	H mm	MASSA kg
BIL/F1/01	1	1	1,075	55	45	100	270	11
BIL/F1/02	1	2	2,075	64	45	100	290	24
BIL/F1/03	1	3	3,075	120	45	100	284	63
BIL/F1/04	1	4	4,075	120	45	100	284	84
BIL/F1/05	1	5	5,075	140	45	100	303	127
BIL/F2/01	2	1	1,075	64	45	100	298	13
BIL/F2/02	2	2	2,075	120	45	100	292	44
BIL/F2/03	2	3	3,075	140	45	100	311	78
BIL/F2/04	2	4	4,075	160	45	100	330	127
BIL/F2/05	2	5	4,075	160	45	100	330	165
BIL/F3/02	3	2	2,075	140	45	100	316	55
BIL/F3/03	3	3	3,075	160	45	100	335	99
BIL/F3/04	3	4	4,075	180	45	100	354	149
BIL/F3/05	3	5	5,075	180	45	100	354	185
BIL/F4/03	4	3	3,1	180	45	110	394	118
BIL/F4/04	4	4	4,1	200	45	110	413	182
BIL/F4/05	4	5	5,1	200	45	110	413	224
BIL/F5/03	5	3	3,1	200	50	130	433	141
BIL/F5/04	5	4	4,1	220	50	130	453	217
BIL/F5/05	5	5	5,1	220	50	130	453	268

*misure e pesi indicativi

BILANCINO FISSO MULTIPLO SOLLEVAMENTO CENTRALE

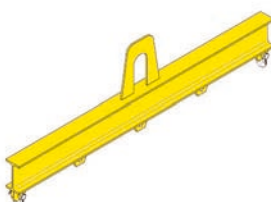
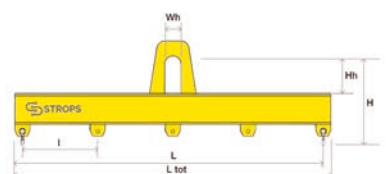

Codice	Portata t	L mt	L tot mm	W mm	Wh mm	hH mm	H mm	I mm	MASSA kg
BIL/R1/01	1	1	1,075	55	45	100	270	250	12
BIL/R1/02	1	2	2,075	64	45	100	290	250	25
BIL/R1/03	1	3	3,075	120	45	100	284	250	65
BIL/R1/04	1	4	4,075	120	45	100	284	250	85
BIL/R1/05	1	5	5,075	140	45	100	303	250	130
BIL/R2/01	2	1	1,075	64	45	100	298	250	17
BIL/R2/02	2	2	2,075	120	45	100	292	250	46
BIL/R2/03	2	3	3,075	140	45	100	311	250	81
BIL/R2/04	2	4	4,075	160	45	100	330	250	130
BIL/R2/05	2	5	4,075	160	45	100	330	250	161
BIL/R3/02	3	2	2,075	140	45	100	316	500	56
BIL/R3/03	3	3	3,075	160	45	100	335	500	102
BIL/R3/04	3	4	4,075	180	45	100	354	500	151
BIL/R3/05	3	5	5,075	180	45	100	354	500	187
BIL/R4/03	4	3	3,1	180	45	110	394	500	122
BIL/R4/04	4	4	4,1	200	45	110	413	500	186
BIL/R4/05	4	5	5,1	200	45	110	413	500	228
BIL/R5/03	5	3	3,1	200	50	130	433	500	148
BIL/R5/04	5	4	4,1	220	50	130	453	500	225
BIL/R5/05	5	5	5,1	220	50	130	453	500	276

*misure e pesi indicativi

BILANCINO REGOLABILE SOLLEVAMENTO CENTRALE RC

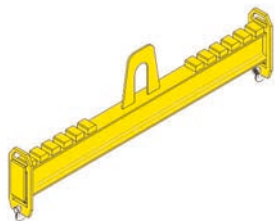
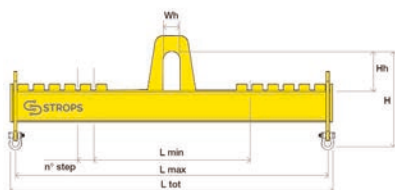

Codice	Portata t	L min mt	L max mt	N° step	L tot mt	WH mm	hH mm	H mm	MASSA kg
BIL/RC1/01	1	0,5	1	2x250	1,1	45	100	280	16
BIL/RC1/02	1	1	2	4x250	2,1	45	100	300	29
BIL/RC1/03	1	1,5	3	6x250	3,1	45	100	294	70
BIL/RC1/04	1	2	4	8x250	4,1	45	100	294	90
BIL/RC1/05	1	2,5	5	10x250	5,1	45	100	313	134
BIL/RC2/01	2	0,5	1	2x250	1,1	45	100	300	22
BIL/RC2/02	2	1	2	4x250	2,1	45	100	294	51
BIL/RC2/03	2	1,5	3	6x250	3,1	45	100	313	89
BIL/RC2/04	2	2	4	8x250	4,1	45	100	332	138
BIL/RC2/05	2	2,5	5	10x250	5,1	45	100	332	168
BIL/RC3/02	3	1	2	4x250	2,1	45	100	333	63
BIL/RC3/03	3	1,5	3	6x250	3,1	45	100	352	110
BIL/RC3/04	3	2	4	8x250	4,1	45	100	421	159
BIL/RC3/05	3	2,5	5	10x250	5,1	45	100	421	195
BIL/RC4/03	4	1,5	3	6x250	3,1	45	110	419	127
BIL/RC4/04	4	2	4	8x250	4,1	45	110	438	192
BIL/RC4/05	4	2,5	5	10x250	5,1	45	110	438	234
BIL/RC5/03	5	1,5	3	6x250	3,1	50	130	458	153
BIL/RC5/04	5	2	4	8x250	4,1	50	130	470	230
BIL/RC5/05	5	2,5	5	10x250	5,1	50	130	470	280

*misure e pesi indicativi

DISTANZIATORE FISSO DF

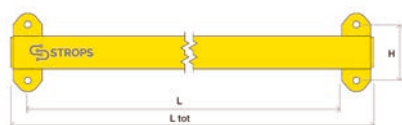

Codice	Portata t	L mt	L tot mt	W mm	Wh mm	H mm	H tot mm
BIL/DF05/1	5	1	1,106	-	-	175	262
BIL/DF05/2	5	2	2,106	-	-	175	262
BIL/DF05/3	5	3	3,106	-	-	175	262
BIL/DF05/4	5	4	4,106	-	-	175	262
BIL/DF05/5	5	5	5,106	-	-	175	262

*misure e pesi indicativi

BILANCINO AD H FISSO

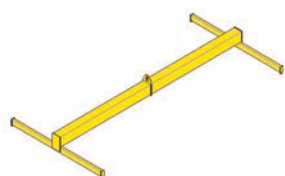
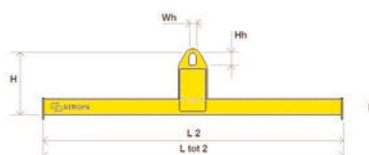
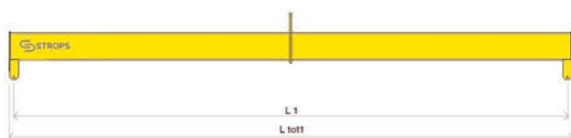

Codice	Portata t	L1 mt	L2 mt	L1 tot x L2 tot mt	Wh mm	hH mm	H mm	MASSA kg
BIL/H01/2	1	2	1	2,1x1,02	90	190	721	16000
BIL/H02/2	2	2	1	2,1x1,02	90	190	721	17800
BIL/H03/2	3	2	1	2,1x1,02	90	190	721	19600
BIL/H04/2	4	2	1	2,1x1,02	90	190	721	21400
BIL/H05/2	5	2	1	2,1x1,02	90	190	721	23400
BIL/H01/3	1	3	2	3,1x2,02	90	190	721	27500
BIL/H02/3	2	3	2	3,1x2,02	90	190	721	29300
BIL/H03/3	3	3	2	3,1x2,02	90	190	721	31100
BIL/H04/3	4	3	2	3,1x2,02	90	190	721	32900
BIL/H05/3	5	3	2	3,1x2,02	90	190	721	34800
BIL/H01/4	1	4	2	4,1x2,02	90	190	721	31600
BIL/H02/4	2	4	2	4,1x2,02	90	190	721	34000
BIL/H03/4	3	4	2	4,1x2,02	90	190	721	36450
BIL/H04/4	4	4	2	4,1x2,02	90	190	721	38900
BIL/H05/4	5	4	2	4,1x2,02	90	190	721	41300
BIL/H01/5	1	5	2,5	5,1x2,52	90	190	721	39000
BIL/H02/5	2	5	2,5	5,1x2,52	90	190	721	42000
BIL/H03/5	3	5	2,5	5,1x2,52	90	190	721	45100
BIL/H04/5	4	5	2,5	5,1x2,52	90	190	721	48200
BIL/H05/5	5	5	2,5	5,1x2,52	90	190	721	51200

*misure e pesi indicativi

BILANCINO AD H REGOLABILE HR

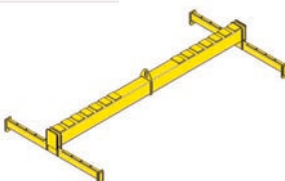
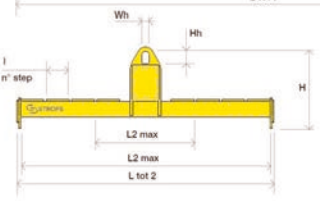
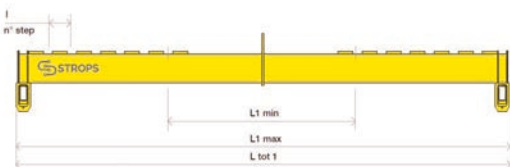

Codice	WLL (Kg)	L1 max x L1 min	L2 max x L2 min	L1 max x L2 min	Wh (mm)	hH (mm)	H (mm)	MASSA (Kg)
BIL/HR01/2	1	2x1	1x0,5	1,06x2,06	190	90	800	12000
BIL/HR02/2	2	2x1	1x0,5	1,06x2,06	190	90	800	13550
BIL/HR03/2	3	2x1	1x0,5	1,06x2,06	190	90	800	15100
BIL/HR04/2	4	2x1	1x0,5	1,06x2,06	190	90	800	16650
BIL/HR05/2	5	2x1	1x0,5	1,06x2,06	190	90	800	18200
BIL/HR01/3	1	3x2	2x1	2,06X3,06	190	90	800	30700
BIL/HR02/3	2	3x2	2x1	2,06X3,06	190	90	800	33350
BIL/HR03/3	3	3x2	2x1	2,06X3,06	190	90	800	36000
BIL/HR04/3	4	3x2	2x1	2,06X3,06	190	90	800	38650
BIL/HR05/3	5	3x2	2x1	2,06X3,06	190	90	800	41300
BIL/HR01/4	1	4x2	2x1	2,06x4,06	190	90	800	37100
BIL/HR02/4	2	4x2	2x1	2,06x4,06	190	90	800	40300
BIL/HR03/4	3	4x2	2x1	2,06x4,06	190	90	800	43500
BIL/HR04/4	4	4x2	2x1	2,06x4,06	190	90	800	46700
BIL/HR05/4	5	4x2	2x1	2,06x4,06	190	90	800	49900
BIL/HR01/5	1	5x2,5	2,5x1	2,56X5,06	190	90	800	45600
BIL/HR02/5	2	5x2,5	2,5x1	2,56X5,06	190	90	800	49600
BIL/HR03/5	3	5x2,5	2,5x1	2,56X5,06	190	90	800	53600
BIL/HR04/5	4	5x2,5	2,5x1	2,56X5,06	190	90	800	57600
BIL/HR05/5	5	5x2,5	2,5x1	2,56X5,06	190	90	800	61600

*misure e pesi indicativi

FORCA PER COILS

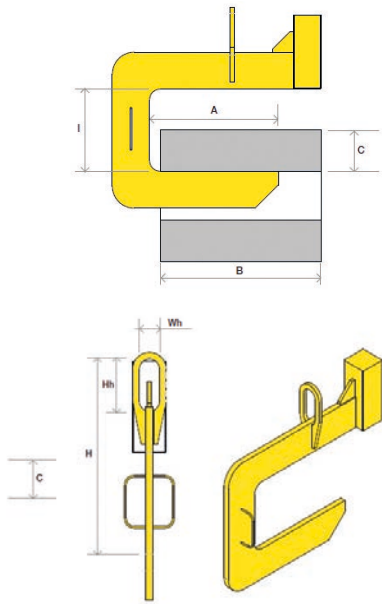

Codice	Portata t	BxC mm	A mm	l mm	Wh mm	hH mm	H mm
BIL/COIL/0,5/0300	0,5	300x60	225	400	50	100	520
BIL/COIL/0,5/0500	0,5	500x70	375	400	50	100	520
BIL/COIL/0,5/0750	0,5	750x75	565	400	50	100	520
BIL/COIL/0,5/1000	0,5	1000x80	750	400	50	100	520
BIL/COIL/1,0/0300	1	300x75	225	450	55	120	600
BIL/COIL/1,0/0500	1	500x80	375	450	55	120	600
BIL/COIL/1,0/0750	1	750x100	565	450	55	120	600
BIL/COIL/1,0/1000	1	1000x110	750	450	55	120	600
BIL/COIL/2,5/0300	2,5	300x90	225	500	75	150	680
BIL/COIL/2,5/0500	2,5	500x110	375	500	75	150	680
BIL/COIL/2,5/0750	2,5	750x135	565	500	75	150	680
BIL/COIL/2,5/1000	2,5	1000x140	750	500	75	150	680
BIL/COIL/5,0/0750	5	750x160	565	550	90	190	780
BIL/COIL/5,0/1000	5	1000x180	750	550	90	190	780
BIL/COIL/5,0/1250	5	1250x200	940	550	90	190	780
BIL/COIL/5,0/1500	5	1500x220	1125	550	90	190	780
BIL/COIL/7,5/0750	7,5	750x200	565	550	110	230	830
BIL/COIL/7,5/1000	7,5	1000x230	750	550	110	230	830
BIL/COIL/7,5/1250	7,5	1250x230	940	550	110	230	830
BIL/COIL/7,5/1500	7,5	1500x250	1125	550	110	230	830
BIL/COIL/10,0/0750	10	750x230	565	600	120	250	910
BIL/COIL/10,0/1000	10	1000x230	750	600	120	250	910
BIL/COIL/10,0/1250	10	1250x270	940	600	120	250	910
BIL/COIL/10,0/1500	10	1500x290	1125	600	120	250	910

*misure e pesi indicativi

BILANCINO BIG BAG

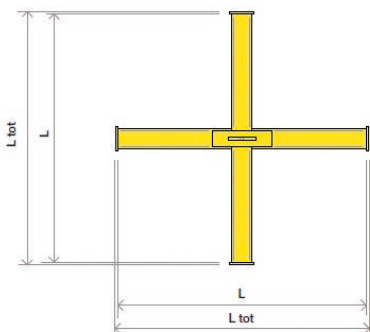
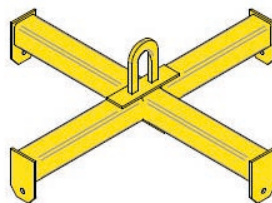
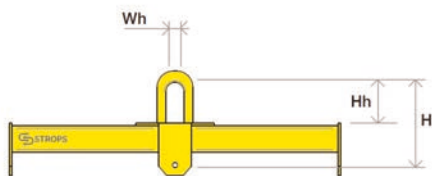

Codice	Portata t	LxL mt	Wh mm	Hh mm	H mm
BIL/0,5/BIG-BAG	0,5	1x1	55	125	291
BIL/1,0/BIG-BAG	1	1x1	55	125	291
BIL/2,0/BIG-BAG	2	1x1	55	125	310

*misure e pesi indicativi

GRU INFORCABILE SINGOLA

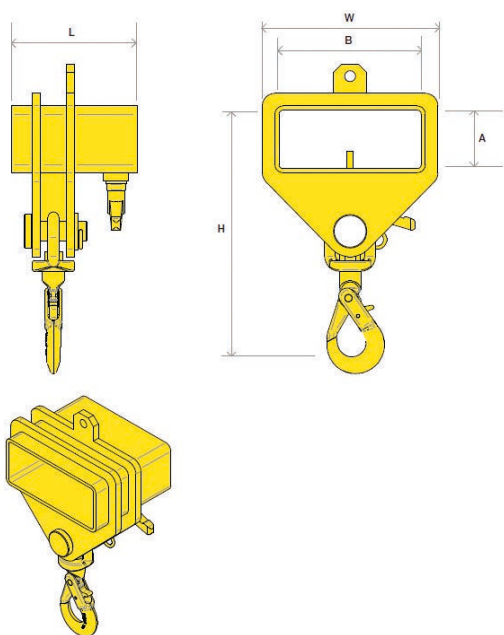

Codice	Portata t	A mm	B mm	W mm	H mm	L mm
BIL/GRU/01	1	70	170	210	295	150
BIL/GRU/02	2	70	170	210	315	150
BIL/GRU/03	3	70	170	220	350	150
BIL/GRU/04	4	70	170	220	404	150

*misure e pesi indicativi

GRU INFORCABILE DOPPIA

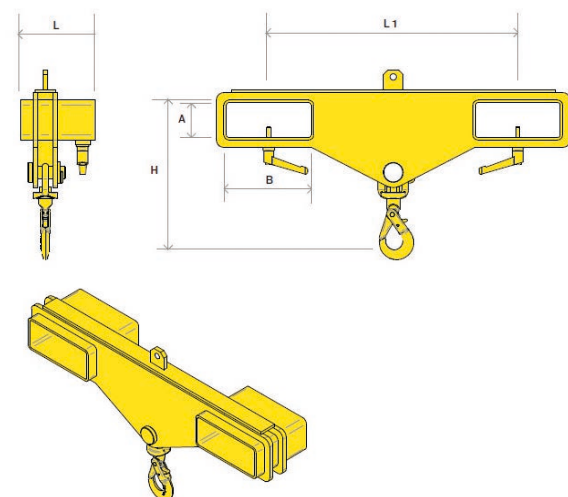

Codice	Portata t	A mm	B mm	W mm	H mm	L mm	L1 mm
BIL/GRU/D/01	1	70	170	210	295	150	500
BIL/GRU/D/02	2	70	170	210	315	150	500
BIL/GRU/D/03	3	70	170	220	350	150	500
BIL/GRU/D/04	4	70	170	220	404	150	500

*misure e pesi indicativi

BOZZELLO A TIRO DIRETTO



Codice	Portata t	Ø fune mm	Peso bozzello kg
BOZ/TD13/02	2	13	16
BOZ/TD16/03	3	16	28
BOZ/TD19/05	5	19	49
BOZ/TD22/07,5	7,5	22	76
BOZ/TD26/10	10	26	130
BOZ/TD3235/15	15	32-35	190
BOZ/TD3942/20	20	39-42	260
BOZ/TD4348/25	25	43-48	280

*misure e pesi indicativi

BOZZELLO A FUNE



Codice	Portata Carrucola t	Ø Funne mm	Codice	Portata Carrucola t	Ø Funne mm
BOZ/08/01	1	8	BOZ/22/01	1	22
BOZ/08/02	2	8	BOZ/22/02	2	22
BOZ/08/03	3	8	BOZ/22/03	3	22
BOZ/08/04	4	8	BOZ/22/04	4	22
BOZ/08/05	5	8	BOZ/22/05	5	22
BOZ/08/06	6	8	BOZ/22/06	6	22
BOZ/10/01	1	10	BOZ/24/01	1	24
BOZ/10/02	2	10	BOZ/24/02	2	24
BOZ/10/03	3	10	BOZ/24/03	3	24
BOZ/10/04	4	10	BOZ/24/04	4	24
BOZ/10/05	5	10	BOZ/24/05	5	24
BOZ/10/06	6	10	BOZ/24/06	6	24
BOZ/12/01	1	12	BOZ/26/01	1	26
BOZ/12/02	2	12	BOZ/26/02	2	26
BOZ/12/03	3	12	BOZ/26/03	3	26
BOZ/12/04	4	12	BOZ/26/04	4	26
BOZ/12/05	5	12	BOZ/26/05	5	26
BOZ/12/06	6	12	BOZ/26/06	6	26
BOZ/14/01	1	14	BOZ/28/01	1	28
BOZ/14/02	2	14	BOZ/28/02	2	28
BOZ/14/03	3	14	BOZ/28/03	3	28
BOZ/14/04	4	14	BOZ/28/04	4	28
BOZ/14/05	5	14	BOZ/28/05	5	28
BOZ/14/06	6	14	BOZ/28/06	6	28
BOZ/16/01	1	16	BOZ/30/01	1	30
BOZ/16/02	2	16	BOZ/30/02	2	30
BOZ/16/03	3	16	BOZ/30/03	3	30
BOZ/16/04	4	16	BOZ/30/04	4	30
BOZ/16/05	5	16	BOZ/30/05	5	30
BOZ/16/06	6	16	BOZ/30/06	6	30
BOZ/18/01	1	18	BOZ/32/01	1	32
BOZ/18/02	2	18	BOZ/32/02	2	32
BOZ/18/03	3	18	BOZ/32/03	3	32
BOZ/18/04	4	18	BOZ/32/04	4	32
BOZ/18/05	5	18	BOZ/32/05	5	32
BOZ/18/06	6	18	BOZ/32/06	6	32
BOZ/20/01	1	20	BOZ/34/01	1	34
BOZ/20/02	2	20	BOZ/34/02	2	34
BOZ/20/03	3	20	BOZ/34/03	3	34
BOZ/20/04	4	20	BOZ/34/04	4	34
BOZ/20/05	5	20	BOZ/34/05	5	34
BOZ/20/06	6	20	BOZ/34/06	6	34

GIUNTO GIREVOLE



	Portata t
GIU/MF/02	2
GIU/MG/02	2
GIU/MF/03	3
GIU/MG/03	3
GIU/MF/05	5
GIU/MG/05	5
GIU/MF/07,5	7,5
GIU/FF/10	10
GIU/FF/15	15
GIU/FF/20	20
GIU/FF/25	25

GANCIO PER SOLLEVAMENTO CONTAINERS – ATTACCHI INFERIORI



Codice		Peso Kg	W.L.L. t
AMP/CONT/I-CH3D	Gancio Destro	4	12,5
AMP/CONT/I-CH3S	Gancio Sinistro	4	12,5
AMP/CONT/IM/SET	Set 4 Ganci 2 destri e 2 sinistri		

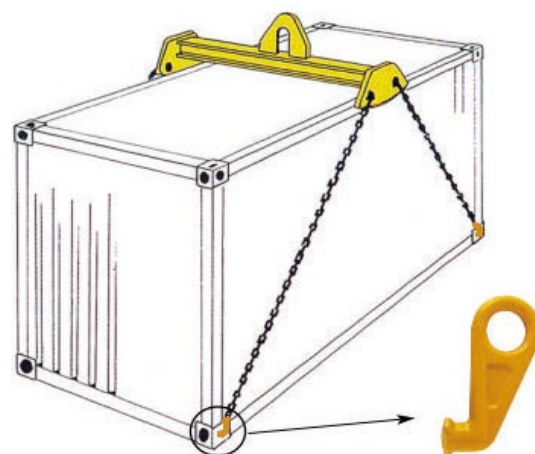

GANCIO PER SOLLEVAMENTO CONTAINERS



	Codice	W.L.L. t
AMP/CONT/S	Ganci Superiori (Attacco Superiore)	15
AMP/CONT/IL	Ganci Inferiori (Attacco Laterale)	12,5

ESEMPIO DI UTILIZZO GANCI

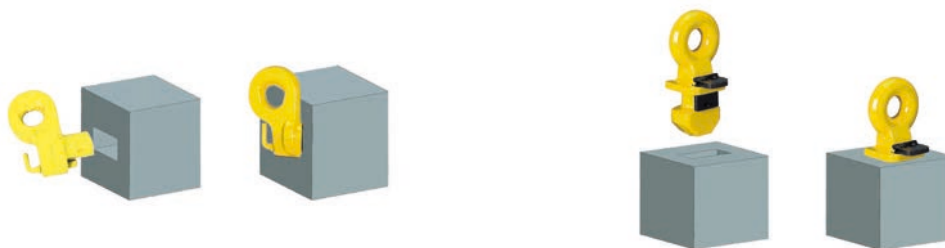

PINZE PER SOLLEVAMENTO LAMIERE

PINZA CON ATTACCO STANDARD PER SOLLEVAMENTO VERTICALE

JB

Le pinze **JB STROPS** sono idonee per il sollevamento ed il trasporto in posizione verticale di lamiera e di manufatti in acciaio.

Le pinze **JB STROPS** sono dotate di un dispositivo di sicurezza di bloccaggio il quale provvede a tenere in pretensione le ganasce di serraggio, garantendo il bloccaggio della lamiera da sollevare, senza scivolamenti. Al momento del sollevamento, la forza di serraggio sviluppata dalle ganasce viene ad essere aumentata dal peso stesso del carico applicato.

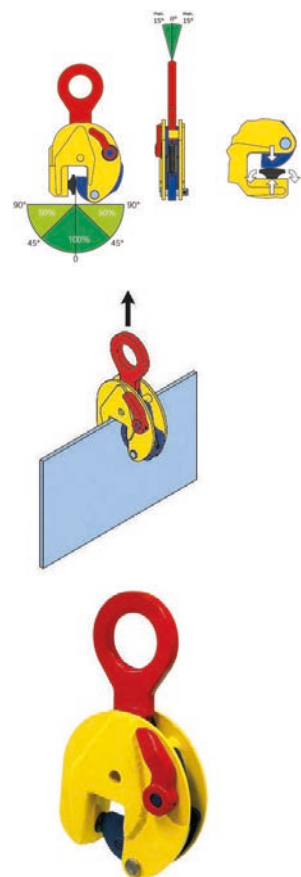

Codice

Descrizione

JBL 3/4	Portata Tons. 0,75 - Apertura mm. 0÷13 - Peso Kg. 1,7
JBL 1	Portata Tons. 1,0 - Apertura mm. 0÷25 - Peso Kg. 3,5
JBL 2	Portata Tons. 2,0 - Apertura mm. 0÷35 - Peso Kg. 7,0
JBL 3	Portata Tons. 3,0 - Apertura mm. 0÷35 - Peso Kg. 7,0
JBL 4-1/2	Portata Tons. 4,5 - Apertura mm. 0÷45 - Peso Kg. 16,0
JB 6	Portata Tons. 6,0 - Apertura mm. 0÷50 - Peso Kg. 21,0
JB 7-1/2	Portata Tons. 7,5 - Apertura mm. 0÷55 - Peso Kg. 26,0
JB 9	Portata Tons. 9,0 - Apertura mm. 0÷55 - Peso Kg. 27,0
JB 12	Portata Tons. 12,0 - Apertura mm. 0÷52 - Peso Kg. 37,0
JB 15	Portata Tons. 15,0 - Apertura mm. 0÷76 - Peso Kg. 70,0
JB 20	Portata Tons. 20,0 - Apertura mm. 0÷80 - Peso Kg. 149,0
JB 25	Portata Tons. 25,0 - Apertura mm. 5÷85 - Peso Kg. 149,0
JB 30	Portata Tons. 30,0 - Apertura mm. 10÷90 - Peso Kg. 155,5

Articoli d'importazione

JB 1/2	Portata Tons. 0,50 - Apertura mm. 0÷15 - Peso Kg. 1,9
JB 3/4	Portata Tons. 0,75 - Apertura mm. 0÷20 - Peso Kg. 4,3
JB 1	Portata Tons. 1,0 - Apertura mm. 0÷20 - Peso Kg. 4,3
JB 1-1/2	Portata Tons. 1,5 - Apertura mm. 0÷25 - Peso Kg. 7,1
JB 2	Portata Tons. 2,0 - Apertura mm. 0÷25 - Peso Kg. 7,1
JB 3	Portata Tons. 3,0 - Apertura mm. 0÷30 - Peso Kg. 14,8
JB 4	Portata Tons. 4,0 - Apertura mm. 0÷52 - Peso Kg. 21,3

PINZE PER SOLLEVAMENTO LAMIERE

PINZA CON SNODO UNIVERSALE PER SOLLEVAMENTO VERTICALE

JBU

Le pinze JBU STROPS vengono fornite complete di un attacco molto particolare, il quale agevola il sollevamento delle lamiere e dei manufatti in acciaio, in tutte le posizioni verticali, evitando che il corpo della pinza stessa venga a contatto con i manufatti sollevati, anche quando l'inclinazione è minima.

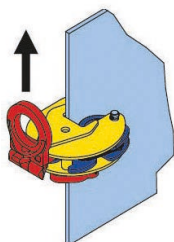
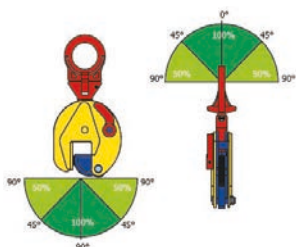

Codice	Descrizione
JBUL 3/4	Portata Tons. 0,75 - Apertura mm. 0÷13 - Peso Kg. 1,8
JBUL 1	Portata Tons. 1,0 - Apertura mm. 0÷25 - Peso Kg. 3,8
JBUL 2	Portata Tons. 2,0 - Apertura mm. 0÷35 - Peso Kg. 8,0
JBUL 3	Portata Tons. 3,0 - Apertura mm. 0÷35 - Peso Kg. 8,0
JBUL 4-1/2	Portata Tons. 4,5 - Apertura mm. 0÷45 - Peso Kg. 16,5
JBU 6	Portata Tons. 6,0 - Apertura mm. 0÷50 - Peso Kg. 24,0
JBU 7-1/2	Portata Tons. 7,5 - Apertura mm. 0÷55 - Peso Kg. 28,0
JBU 9	Portata Tons. 9,0 - Apertura mm. 0÷55 - Peso Kg. 29,0
JBU 12	Portata Tons. 12,0 - Apertura mm. 0÷52 - Peso Kg. 41,0
JBU 15	Portata Tons. 15,0 - Apertura mm. 0÷76 - Peso Kg. 73,0
JBU 20	Portata Tons. 20,0 - Apertura mm. 0÷80 - Peso Kg. 160,0
JBU 25	Portata Tons. 25,0 - Apertura mm. 5÷85 - Peso Kg. 160,0
JBU 30	Portata Tons. 30,0 - Apertura mm. 10÷90 - Peso Kg. 167,0
Articoli d'importazione	
JBU 1/2	Portata Tons. 0,50 - Apertura mm. 0÷15 - Peso Kg. 2,0
JBU 3/4	Portata Tons. 0,75 - Apertura mm. 0÷20 - Peso Kg. 4,5
JBU 1	Portata Tons. 1,0 - Apertura mm. 0÷20 - Peso Kg. 4,5
JBU 1-1/2	Portata Tons. 1,5 - Apertura mm. 0÷25 - Peso Kg. 7,3
JBU 2	Portata Tons. 2,0 - Apertura mm. 0÷25 - Peso Kg. 7,3
JBU 3	Portata Tons. 3,0 - Apertura mm. 0÷30 - Peso Kg. 15,0
JBU 4	Portata Tons. 4,0 - Apertura mm. 0÷52 - Peso Kg. 21,6
JBU 5	Portata Tons. 5,0 - Apertura mm. 0÷52 - Peso Kg. 21,6

PINZA CON SNODO CARDANICO PER SOLLEVAMENTO VERTICALE

JBS

Le pinze JBS STROPS vengono fornite complete di un attacco di sollevamento collegato ad una tripla articolazione snodata. Questo particolare tipo di attacco agevola il sollevamento delle lamiere e dei manufatti in acciaio, in tutte le posizioni verticali, anche quando l'inclinazione è minima, senza dover ricorrere all'impiego di prolunghe di cavi in acciaio o di catene.

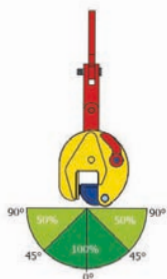

Codice	Descrizione
JBS 3/4	Portata Tons. 0,75 - Apertura mm. 0÷13 - Peso Kg. 2,0
JBS 1	Portata Tons. 1,0 - Apertura mm. 0÷25 - Peso Kg. 4,5
JBS 2	Portata Tons. 2,0 - Apertura mm. 0÷35 - Peso Kg. 8,0
JBS 3	Portata Tons. 3,0 - Apertura mm. 0÷35 - Peso Kg. 8,0
JBS 4-1/2	Portata Tons. 4,5 - Apertura mm. 0÷45 - Peso Kg. 19,0
JBS 6	Portata Tons. 6,0 - Apertura mm. 0÷50 - Peso Kg. 25,5
JBS 7-1/2	Portata Tons. 7,5 - Apertura mm. 0÷55 - Peso Kg. 30,5
JBS 9	Portata Tons. 9,0 - Apertura mm. 0÷55 - Peso Kg. 31

PINZE PER SOLLEVAMENTO LAMIERE

PINZA PER SOLLEVAMENTO ORIZZONTALE

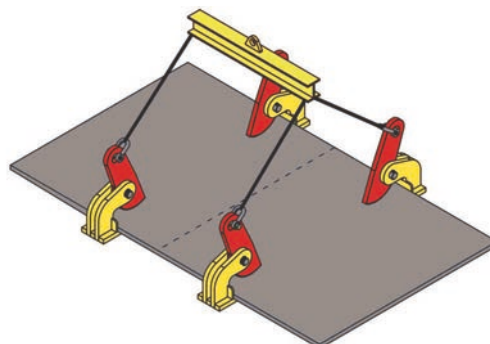
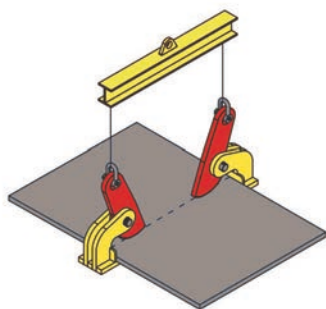

JBH

Le pinze **JBH STROPS** sono idonee per il sollevamento ed il trasporto di lamiere e di manufatti in acciaio **solo ed esclusivamente in posizione orizzontale**.

Le pinze **JBH STROPS** sono compatte, di peso contenuto e rispetto alle loro dimensioni offrono una notevole capacità di sollevamento.

Le pinze **JBH STROPS** non possono essere utilizzate singolarmente ma sempre a 2/3 per volta o multipli di 2/3. Alcuni modelli sono disponibili con differenti tipi di aperture.

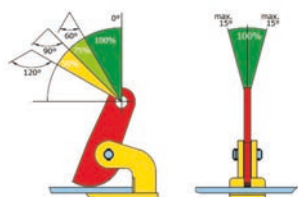

Codice	Descrizione
JBH 1/2	Port. Tons. sing. 0,5 - Port. Tons. coppia 1,0 - Apert. mm. 0÷35 - Peso Kg. 2,6
JBH 1	Port. Tons. sing. 1,0 - Port. Tons. coppia 2,0 - Apert. mm. 0÷60 - Peso Kg. 7
JBH 1A	Port. Tons. sing. 1,0 - Port. Tons. coppia 2,0 - Apert. mm. 0÷100 - Peso Kg. 9,2
JBH 2	Port. Tons. sing. 2,0 - Port. Tons. coppia 4,0 - Apert. mm. 0÷60 - Peso Kg. 13
JBH 2A	Port. Tons. sing. 2,0 - Port. Tons. coppia 4,0 - Apert. mm. 0÷100 - Peso Kg. 15
JBH 3	Port. Tons. sing. 3,0 - Port. Tons. coppia 6,0 - Apert. mm. 0÷60 - Peso Kg. 14
JBH 3A	Port. Tons. sing. 3,0 - Port. Tons. coppia 6,0 - Apert. mm. 0÷100 - Peso Kg. 16,5
JBH 4L	Port. Tons. sing. 4,0 - Port. Tons. coppia 8,0 - Apert. mm. 0÷60 - Peso Kg. 19
JBH 4A	Port. Tons. sing. 4,0 - Port. Tons. coppia 8,0 - Apert. mm. 0÷100 - Peso Kg. 21
JBH 5	Port. Tons. sing. 5,0 - Port. Tons. coppia 10 - Apert. mm. 0÷60 - Peso Kg. 19
JBH 5A	Port. Tons. sing. 5,0 - Port. Tons. coppia 10 - Apert. mm. 0÷100 - Peso Kg. 22
JBH 6	Port. Tons. sing. 6,0 - Port. Tons. coppia 12 - Apert. mm. 0÷60 - Peso Kg. 19
JBH 6A	Port. Tons. sing. 6,0 - Port. Tons. coppia 12 - Apert. mm. 0÷100 - Peso Kg. 22
JBH 7-1/2	Port. Tons. sing. 7,5 - Port. Tons. coppia 15 - Apert. mm. 0÷60 - Peso Kg. 30
JBH 7-1/2A	Port. Tons. sing. 7,5 - Port. Tons. coppia 15 - Apert. mm. 0÷150 - Peso Kg. 53
Articoli d'importazione	
JBH 3/4	Port. Tons. sing. 0,75 - Port. Tons. coppia 1,5 - Apert. mm. 0÷50 - Peso Kg. 4,1
JBH 1-1/2	Port. Tons. sing. 1,5 - Port. Tons. coppia 3,0 - Apert. mm. 0÷50 - Peso Kg. 7,5
JBH 2-1/2	Port. Tons. sing. 2,5 - Port. Tons. coppia 5,0 - Apert. mm. 0÷60 - Peso Kg. 13,8
JBH 4	Port. Tons. sing. 4,0 - Port. Tons. coppia 8,0 - Apert. mm. 0÷100 - Peso Kg. 30,5

PINZE PER SOLLEVAMENTI SPECIALI

PINZE PER IL SOLLEVAMENTO DI TUBI E CADITOIE

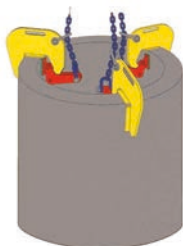

JBC - JBP

Le pinze JBC e JBP STROPS sono adatte per il sollevamento e la movimentazione di grossi tubi e caditoie in cemento. Le pinze JBC e JBP STROPS devono sempre essere adoperate in coppia o tre pezzi alla volta. Alcune pinze hanno la parte mobile della ganascia rivestita di un materiale speciale resistente all'abrasione, il quale garantisce un maggior grip. Vengono abitualmente utilizzate come "Ganci" all'estremità di pendenti di catena o di cavi di acciaio. Le pinze JBC e JBP STROPS hanno un peso contenuto e sono corredate di una comoda maniglia sulla carrozzeria per il trasporto.

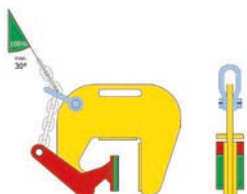

Codice	Descrizione
JBC 1	CON GANASCIA RIVESTITA Portata Cad. Tons. 1 - Apertura mm. 60÷120 - Peso Kg. 10,0
JBC 1R	CON GANASCIA RIVESTITA Portata Cad. Tons. 1 - Apertura mm. 50÷220 - Peso Kg. 15,0
JBP 0,6	Portata Cad. Tons. 0,6 - Apertura mm. 0÷90 - Peso Kg. 7,0
JBP 1-1/5	Portata Cad. Tons. 1,2 - Apertura mm. 90÷150 - Peso Kg. 13,0
JBP 2	Portata Cad. Tons. 2 - Apertura mm. 140÷220 - Peso Kg. 17,0
Articoli d'importazione	
JBCC 1	Portata Cad. Tons. 1 - Apertura mm. 60÷120 - Peso Kg. 10,5
JBCC 2	Portata Cad. Tons. 2 - Apertura mm. 50÷180 - Peso Kg. 24,2

PINZE PER SOLLEVAMENTI SPECIALI

PINZA A PANTOGRAFO PER IL SOLLEVAMENTO DI MANUFATTI TONDI



JTL

La pinza a pantografo JTL STROPS permette il sollevamento di materiali, quali tubi, fasci di tubi, rotoli ed altri manufatti a sezione tonda. La pinza JTL STROPS è normalmente bloccata nella posizione aperta. Per effettuare il sollevamento, l'operatore deve prima posizionare la pinza sul manufatto da sollevare, quindi intervenire sulla leva sbloccando le ganasce. A questo punto, sollevandola dall'apposito occhio, la pinza JTL STROPS si chiuderà automaticamente sul manufatto, bloccandolo nelle ganasce. Posando il manufatto a terra, la pinza JTL STROPS si aprirà liberandosi automaticamente.

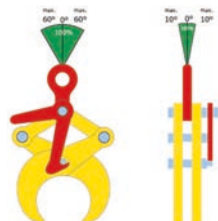

Codice	Descrizione - Articoli d'importazione
--------	---------------------------------------

JTL 1/2	Portata Cad. Tons. 0,5 - Apertura mm. 48÷114 - Peso Kg. 4,5
JTL 1	Portata Cad. Tons. 1 - Apertura mm. 114÷219 - Peso Kg. 9,0
JTL 2	Portata Cad. Tons. 2 - Apertura mm. 219÷368 - Peso Kg. 31,0
JTL 3	Portata Cad. Tons. 3 - Apertura mm. 368÷508 - Peso Kg. 39,0

Codice	Descrizione
--------	-------------

JTLC 1	Portata Cad. Tons. 1 - Apertura mm. 50÷100 - Peso Kg. 4,3
JTLC 2	Portata Cad. Tons. 2 - Apertura mm. 80÷130 - Peso Kg. 16,5
JTLC 3	Portata Cad. Tons. 3 - Apertura mm. 120÷220 - Peso Kg. 33,0
JTLC 5	Portata Cad. Tons. 5 - Apertura mm. 200÷320 - Peso Kg. 114,0

PINZA A PANTOGRAFO PER IL SOLLEVAMENTO DI MANUFATTI DELICATI



JBLC

La pinza JBLC STROPS è realizzata con le ganasce rivestite di una speciale sostanza antigraffio, la quale garantisce un'ottima presa e nello stesso tempo non danneggia i materiali che vengono sollevati. La pinza a pantografo JBLC STROPS è normalmente bloccata nella posizione aperta. Per effettuare il sollevamento, l'operatore deve posizionare la pinza sul manufatto da sollevare ed intervenire sulla leva, sbloccando le ganasce. A questo punto, sollevandola dall'apposito occhio, la pinza JBLC STROPS si chiuderà automaticamente sul manufatto bloccandolo nelle ganasce. Posando il manufatto a terra, la pinza JBLC si aprirà automaticamente liberandosi.

Codice	Descrizione
--------	-------------

JBLC 1/2	Portata Cad. Tons. 0,5 - Apertura mm. 30÷110 - Peso Kg. 7,0
JBLC 1	Portata Cad. Tons. 1 - Apertura mm. 100÷230 - Peso Kg. 12,3
JBLC 2	Portata Cad. Tons. 2 - Apertura mm. 220÷360 - Peso Kg. 18,0
JBLC 3	Portata Cad. Tons. 3 - Apertura mm. 350÷500 - Peso Kg. 33,0

PINZA PER SOLLEVAMENTO E MOVIMENTAZIONE DI TRAVI E PROFILATI

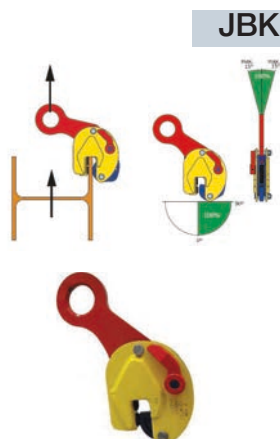

JBK

La pinza JBK STROPS viene adoperata per il sollevamento ed il trasporto di putrelle, travi, profilati e strutture metalliche. La forma speciale della leva con l'occhiolo in cui è connesso il tirante di sollevamento, fa in modo che durante la movimentazione, il baricentro della trave o della struttura che si sta sollevando venga a trovarsi al disotto dell'occhiolo stesso. Questo mantiene in equilibrio il carico durante le operazioni di movimentazione. La pinza JBK STROPS grazie alla sua particolare forma facilita il sollevamento, la movimentazione in special modo il posizionamento e lo stoccaggio.

Codice	Descrizione
--------	-------------

JBK 1	Portata Cad. Tons. 1 - Apertura mm. 0÷15 - Peso Kg. 3,0
JBK 1-1/2	Portata Cad. Tons. 1,5 - Apertura mm. 0÷20 - Peso Kg. 7,0
JBK 3	Portata Cad. Tons. 3 - Apertura mm. 0÷25 - Peso Kg. 15,0

PINZE PER SOLLEVAMENTI SPECIALI

PINZA A MORSA UNIVERSALE PER LA MOVIMENTAZIONE DI PEZZI VARI

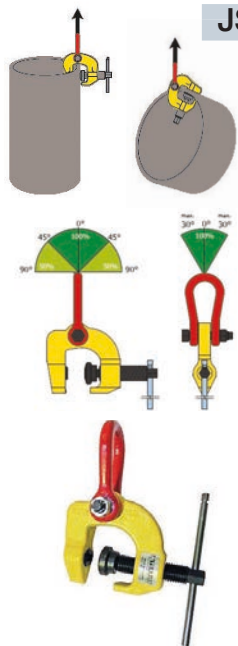

JSCC

La pinza a morsa universale JSCC STROPS è lo strumento ideale per il sollevamento ed il trasporto sia in verticale che in orizzontale di una vasta gamma di oggetti difficilmente movimentabili con altri tipi di pinze. La pinza a morsa universale JSCC STROPS è realizzata con un tampone fisso su di una ganaschia, l'altra è attraversata da una vite con impugnatura a morsa, sulla cui estremità è posizionato un tampone basculante, il quale adattandosi all'oggetto da movimentare ne garantisce una corretta presa. La particolare forma ad "Omega" dell'occhiolo sulla pinza JSCC STROPS, assicura un buon imbragamento in qualunque posizione.

Codice	Descrizione
JSCC 1/2	Portata Cad. Tons. 0,5 - Apertura mm. 0÷28 - Peso Kg. 1,0
JSCC 1	Portata Cad. Tons. 1 - Apertura mm. 0÷30 - Peso Kg. 3,0
JSCC 1-1/2	Portata Cad. Tons. 1,5 - Apertura mm. 0÷32 - Peso Kg. 4,5
JSCC 3	Portata Cad. Tons. 3 - Apertura mm. 0÷50 - Peso Kg. 8,0
JSCC 6	Portata Cad. Tons. 6 - Apertura mm. 0÷100 - Peso Kg. 22,0
JSCC 1S	Portata Cad. Tons. 1 - Apertura mm. 50÷100 - Peso Kg. 6,3
JSCC 3S	Portata Cad. Tons. 3 - Apertura mm. 25÷75 - Peso Kg. 7,8

PINZA REGOLABILE PER LA MOVIMENTAZIONE IN ORIZZONTALE DI PACCHI DI LAMIERE E DI SINGOLE SOTTILI LAMIERE

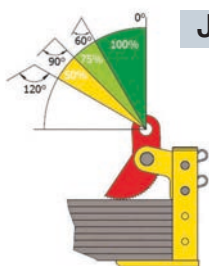

JHSK

La pinza regolabile JHSK STROPS è specifica per il sollevamento e la movimentazione in orizzontale di pacchi di lamiere e anche di singole lamiere. Le pinze JHSK STROPS, le quali devono sempre essere adoperate a coppie o multipli di coppie, grazie alla loro maneggevolezza e facilità di regolazione delle loro aperture da mm. 3 a 420 mm., offrono un esteso campo di prestazioni con portate da Tons. 1,5 a Tons. 9,0.



Codice	Descrizione
JHSK 3/4-180	Portata Cad. Tons. 0,75 - Apertura mm. 3÷180 - Peso Kg. 9,5
JHSK 3/4-300	Portata Cad. Tons. 0,75 - Apertura mm. 3÷300 - Peso Kg. 11,0
JHSK 1-1/2-180	Portata Cad. Tons. 1,5 - Apertura mm. 3÷180 - Peso Kg. 13,0
JHSK 1-1/2-300	Portata Cad. Tons. 1,5 - Apertura mm. 3÷300 - Peso Kg. 15,0
JHSK 2-1/4-180	Portata Cad. Tons. 2,25 - Apertura mm. 3÷180 - Peso Kg. 13,0
JHSK 2-1/4-420	Portata Cad. Tons. 2,25 - Apertura mm. 3÷420 - Peso Kg. 17,0
JHSK 3-180	Portata Cad. Tons. 3 - Apertura mm. 3÷180 - Peso Kg. 18,0
JHSK 3-420	Portata Cad. Tons. 3 - Apertura mm. 3÷420 - Peso Kg. 24,0
JHSK 4-1/2-180	Portata Cad. Tons. 4,5 - Apertura mm. 3÷180 - Peso Kg. 18,0
JHSK 4-1/2-420	Portata Cad. Tons. 4,5 - Apertura mm. 3÷420 - Peso Kg. 24,0
Articoli d'importazione	
JHSK 1-1/2-160	Portata Cad. Tons. 1,5 - Apertura mm. 0÷120 - Peso Kg. 8,0
JHSK 2-1/2-240	Portata Cad. Tons. 2,5 - Apertura mm. 0÷180 - Peso Kg. 18,0
JHSK 4-240	Portata Cad. Tons. 4,5 - Apertura mm. 0÷240 - Peso Kg. 27,0
JHSK 7-1/2-240	Portata Cad. Tons. 7,5 - Apertura mm. 0÷240 - Peso Kg. 47,0

PINZE PER SOLLEVAMENTI SPECIALI

PINZA PER IL SOLLEVAMENTO DI MANUFATTI DELICATI



JNMK

La pinza **JNMK STROPS** è realizzata con il tampone e la ganaschia rivestiti di una speciale sostanza antigraffio. La pinza **JNMK STROPS** garantisce un'ottima presa e nello stesso tempo non graffia e non danneggia i materiali delicati che vengono sollevati. Per questa caratteristica tecnica la pinza **JNMK STROPS** è particolarmente indicata per il sollevamento e la movimentazione di materiali in lega, inox, legno e marmo.

NB: a richiesta può venire fornita con portate e aperture speciali.

Codice	Descrizione
JNMK 1/2-20	Portata Cad. Tons. 0,5 - Apertura mm. 0÷20 - Peso Kg. 6,0
JNMK 1/2-37	Portata Cad. Tons. 0,5 - Apertura mm. 17÷37 - Peso Kg. 6,0
JNMK 1/2-180	Portata Cad. Tons. 0,5 - Apertura mm. 0÷180 - Peso Kg. 10,0
JNMK 1	Portata Cad. Tons. 1 - Apertura mm. 0÷30 - Peso Kg. 6,5
JNMK 1-1/2	Portata Cad. Tons. 1,5 - Apertura mm. 0÷40 - Peso Kg. 6,5
JNMK 2	Portata Cad. Tons. 2 - Apertura mm. 0÷50 - Peso Kg. 15,0
JNMK 3	Portata Cad. Tons. 3 - Apertura mm. 0÷60 - Peso Kg. 15,5

STAFFA PER IL SOLLEVAMENTO ORIZZONTALE DI TUBI

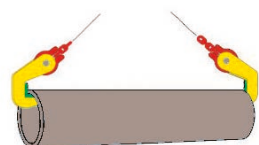

JPH

La staffa **JPH STROPS** (la quale deve essere adoperata sempre in coppia) è lo strumento ideale per il sollevamento ed il trasporto in orizzontale di tubi di qual si voglia materiale, anche di grosso diametro. La staffa **JPH STROPS** si presenta compatta, con un peso molto contenuto in rapporto alla sua elevata capacità di sollevamento. La superficie di appoggio, in cui è previsto il contatto con il tubo da sollevare, è stata rivestita con una speciale sostanza antigraffio, particolarmente resistente alla pressione ed all'abrasione, la quale garantisce un'ottima presa e nello stesso tempo non danneggia i materiali delicati. Anche le staffe **JPH STROPS**, a richiesta, possono venire fornite complete di funi di acciaio, catene od altri tipi di braghe per renderle pronte all'uso.

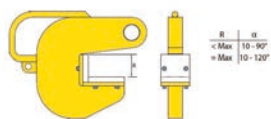

Max	10-90°
Max	10-120°

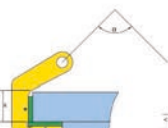

Max	10-90°
Max	10-90°



Codice	Descrizione
JPH 2-1/2	Portata Tons.coppia 5 - Apertura mm. 60 - Peso Kg. 6,7
JPH 5	Portata Tons.coppia 10 - Apertura mm. 60 - Peso Kg. 9,7
JPH 10	Portata Tons.coppia 20 - Apertura mm. 60 - Peso Kg. 14,0
JPH 15	Portata Tons.coppia 30 - Apertura mm. 60 - Peso Kg. 19,0
JPH 30	Portata Tons.coppia 60 - Apertura mm. 60 - Peso Kg. 29,5
Descrizione - Articoli d'importazione	
JPH 3/4	Portata Tons.coppia 1,5 - Apertura mm. 40 - Peso Kg. 2,0
JPH 1-1/2	Portata Tons.coppia 3 - Apertura mm. 40 - Peso Kg. 2,0
JPH 2	Portata Tons.coppia 4 - Apertura mm. 50 - Peso Kg. 3,0
JPH 3	Portata Tons.coppia 6 - Apertura mm. 50 - Peso Kg. 3,0
JPH 4	Portata Tons.coppia 8 - Apertura mm. 70 - Peso Kg. 3,4

PINZE PER SOLLEVAMENTI SPECIALI

PINZA PER MOVIMENTAZIONE FUSTI

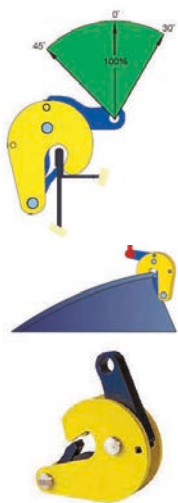

JVK

La pinza JVK STROPS ha una capacità di sollevamento di Kg. 500.
 La pinza JVK STROPS permette di sollevare e trasportare in sicurezza i fusti in metallo.
 La pinza JVK STROPS è munita di un dispositivo automatico di serraggio e può venire adoperata sia singola che in coppia.

Codice	Descrizione
JVK 1/2	Portata Cad. Tons. 0,5 - Apertura mm. 0÷17 - Peso Kg. 1,3

PINZA PER LA MOVIMENTAZIONE VERTICALE DEI FUSTI



JVKH

La pinza JVKH STROPS viene utilizzata singola ed ha una capacità di sollevamento di Kg. 600
 La pinza JVKH STROPS permette di sollevare e trasportare in sicurezza i fusti in metallo, mantenendoli nella posizione verticale.

Codice	Descrizione
JVKH 0,6	Portata Cad. Tons. 0,6 - Apertura mm. 0÷25 - Peso Kg. 7,2

PINZA PER MOVIMENTAZIONE FUSTI



JVKHH

La pinza JVKHH viene utilizzata singola ed ha una capacità di sollevamento di Kg. 500.
 La pinza JVKHH permette di sollevare e trasportare in sicurezza i fusti in metallo, mantenendoli nella posizione verticale.

Codice	Descrizione
JVKHH 0,5	Portata Cad. Tons. 0,5 - Apertura mm. 550÷600 - Peso Kg. 5,5

TIRANTE A DUE BRACCI PER SOLLEVAMENTO FUSTI



Pendente solleva fusti, in catena mm. 6 lunghezza mt. 1	
Codice	Descrizione
AMP/2/KL-06-JVK1	Portata Cad. Tons. 0,7

SOLLEVATORI MAGNETICI MAG SOL

“MAG-SOL” STROPS sono dei sollevatori magnetici a leva di nuova concezione. Si presentano compatti, con dimensioni ridottissime, peso contenuto ed estremamente potenti. Offrono un ottimo rapporto PESO/FORZA di SOLLEVAMENTO.

I “MAG-SOL” STROPS sono ideali nella movimentazione dei pezzi piani.

Non danno residuo magnetico, non danneggiano il carico sollevato, sono facili da utilizzare e questo li rende affidabili e sicuri.

I “MAG-SOL” STROPS utilizzano magneti-permanenti, i quali sono indipendenti da qualsivoglia fonte di energia esterna, (non necessitano di corrente od altre alimentazioni) e questo ne consente un utilizzo continuo infinito, senza interruzioni o tempi morti per ricariche o manutenzioni.

I “MAG-SOL” STROPS vengono offerti in 7 differenti modelli.

Al fine di ottenere l’ottimale e duraturo funzionamento per il servizio a cui il sollevatore è destinato, la scelta del modello deve avvenire in funzione delle reali prestazioni richieste, considerando di lavorare in un ambiente compreso tra i -20°C e + 80°C.

I parametri che devono essere attentamente considerati nella scelta sono:

- LA PORTATA





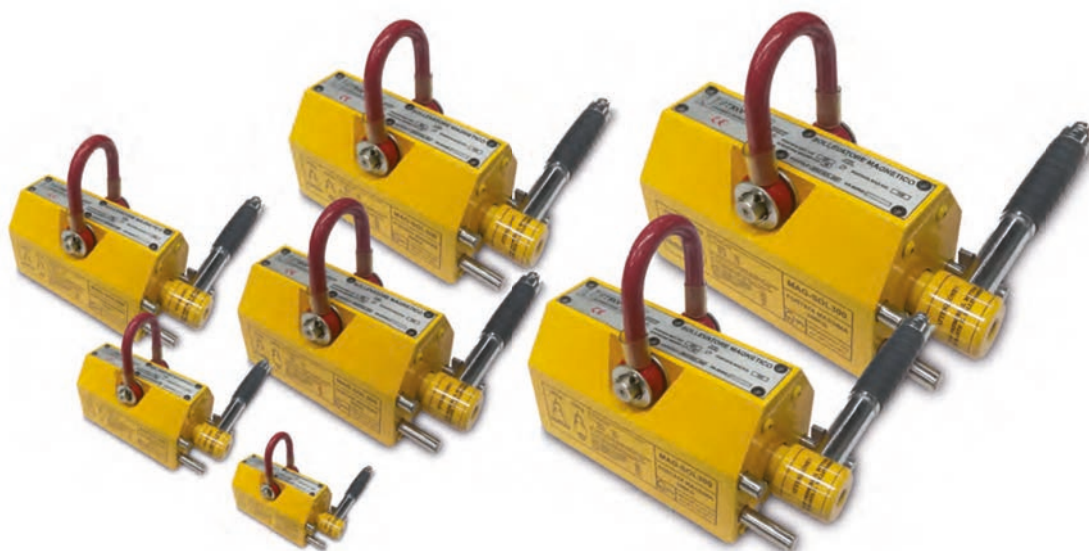

Il peso del sollevatore sommato al peso del carico da sollevare non dovrà mai superare la portata massima del mezzo di sollevamento utilizzato, evitando accuratamente vibrazioni ed impatti violenti.

- LA NATURA DEL CARICO

Il materiale deve essere sempre ferromagnetico e avere una superficie piana e pulita, con spessore adeguato, diversamente si viene a ridurre drasticamente la forza di sollevamento ed il relativo fattore di sicurezza.







SOLLEVATORI MAGNETICI MAG SOL

SOLLEVATORI MAGNETICI A LEVA BIPOLARI AL NEODIMIO		
Codice	Descrizione	
	MAG/SOL-100	<p>Portata Kg. 100 Min. mm. 30 Portata Kg. 30 con pezzi cilindrici Base 92 x 64 x 70 H mm. Leva lungh. mm. 142 Peso Kg. 3</p>
	MAG/SOL-300	<p>Portata Kg. 300 Min. mm. 40 Portata Kg. 100 con pezzi cilindrici Base 165 x 88 x 96 H mm. Leva lungh. mm. 176 Peso Kg. 10</p>
	MAG/SOL-600	<p>Portata Kg. 600 Min. mm. 50 Portata Kg. 200 con pezzi cilindrici Base 236 x 118 x 120 H mm. Leva lungh. mm. 219 Peso Kg. 24</p>
	MAG/SOL-1000	<p>Portata Kg. 1.000 Min. mm. 60 Portata Kg. 300 con pezzi cilindrici Base 264 x 168 x 168 H mm. Leva lungh. mm. 266 Peso Kg. 50</p>
	MAG/SOL-2000	<p>Portata Kg. 2.000 Min. mm. 70 Portata Kg. 600 con pezzi cilindrici Base 378 x 230 x 217 H mm. Leva lungh. mm. 462 Peso Kg. 125</p>
	MAG/SOL-3000	<p>Portata Kg. 3.000 Min. mm. 80 Sconsigliato per pezzi cilindrici Base 453 x 290 x 265 H mm. Leva lungh. mm. 567 Peso Kg. 220</p>
	MAG/SOL-6000	<p>Portata Kg. 6.000 Min. mm. 100 Sconsigliato per pezzi cilindrici Base 713 x 290 x 265 H mm. Leva lungh. mm. 707 Peso Kg. 398</p>

SOLLEVATORI MAGNETICI BIROTORI

SOLLEVATORI MAGNETICI A LEVA BIPOLARI AL NEODIMIO CON DOPPIO ROTORE

I Sollevatori Magnetici "BIROTORI" STROPS sono più leggeri, più larghi di quelli tradizionali e richiedono uno sforzo ridotto sulla leva.
 Producono un campo magnetico più esteso, più uniforme, offrono una forza di attrazione meglio distribuita e sono efficaci anche con lamiere sottili.

Codice		Descrizione
	MAG-SOL2-300	Portata Kg. 300 Min. mm. 30 Portata Kg. 100 con pezzi cilindrici Base 163 x 133 x 60 H. mm. Leva lungh. mm. 180 Peso Kg. 9,5
	MAG-SOL2-600	Portata Kg. 600 Min. mm. 40 Portata Kg. 200 con pezzi cilindrici Base 234 x 162 x 74 H. mm. Leva lungh. mm. 220 Peso Kg. 21
	MAG-SOL2-1000	Portata Kg. 1.000 Min. mm. 50 Portata Kg. 300 con pezzi cilindrici Base 302 x 190 x 87 H. mm. Leva lungh. mm. 265 Peso Kg. 37,5
	MAG-SOL2-2000	Portata Kg. 2.000 Min. mm. 60 Portata Kg. 600 con pezzi cilindrici Base 441 x 231 x 107 H. mm. Leva lungh. mm. 380 Peso Kg. 77

ARGANI A FUNE PASSANTE

in "LEGA" - in "METALLO"

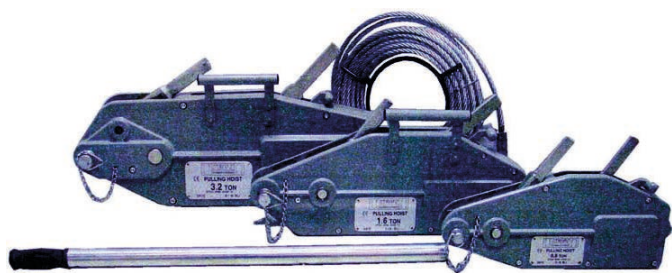

ARGANI IN LEGA A FUNE PASSANTE

Codice	Descrizione
MT/PAR08/20 MT/FP08/20	Argano in Lega a Fune Passante - Forza di Trazione Nominale Kg. 800 Corredato di Fune Metallica Ø mm. 8,3 - Lunghezza mt. 20 Completo di Gancio e Crociera Ricambio - Fune Metallica Ø mm. 8,3 - Lunghezza mt. 20 Completo di Gancio e Crociera
MT/PAR16/20 MT/FP16/20	Argano in Lega a Fune Passante - Forza di Trazione Nominale Kg. 1.600 Corredato di Fune Metallica Ø mm. 11,3 - Lunghezza mt. 20 Completo di Gancio e Crociera Ricambio - Fune Metallica Ø mm. 11,3 - Lunghezza mt. 20 Completo di Gancio e Crociera
MT/PAR32/20 MT/FP32/20	Argano in Lega a Fune Passante - Forza di Trazione Nominale Kg. 3.200 Corredato di Fune Metallica Ø mm. 16,3 - Lunghezza mt. 20 Completo di Gancio e Crociera Ricambio - Fune Metallica Ø mm. 16,3 - Lunghezza mt. 20 Completo di Gancio e Crociera

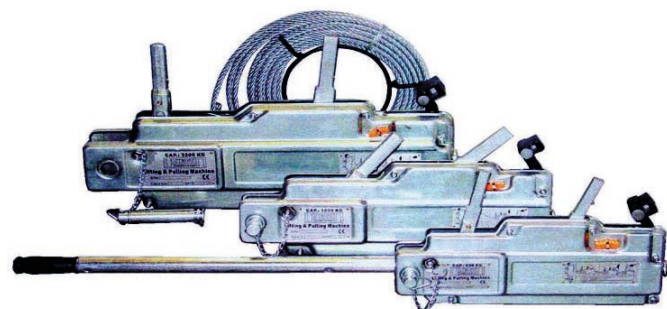

ARGANI IN METALLO A FUNE PASSANTE

Codice	Descrizione
MT/PAR08/20M MT/FP08/20	Argano in Metallo a Fune Passante - Forza di Trazione Nominale Kg. 800 Corredato di Fune Metallica Ø mm. 8,3 - Lunghezza mt. 20 Completo di Gancio e Crociera Ricambio - Fune Metallica Ø mm. 8,3 - Lunghezza mt. 20 Completo di Gancio e Crociera
MT/PAR16/20M MT/FP16/20	Argano in Metallo a Fune Passante - Forza di Trazione Nominale Kg. 1.600 Corredato di Fune Metallica Ø mm. 11,3 - Lunghezza mt. 20 Completo di Gancio e Crociera Ricambio - Fune Metallica Ø mm. 11,3 - Lunghezza mt. 20 Completo di Gancio e Crociera
MT/PAR32/20M MT/FP32/20	Argano in Metallo a Fune Passante - Forza di Trazione Nominale Kg. 3.200 Corredato di Fune Metallica Ø mm. 16,3 - Lunghezza mt. 20 Completo di Gancio e Crociera Ricambio - Fune Metallica Ø mm. 16,3 - Lunghezza mt. 20 Completo di Gancio e Crociera

PARANCHI A CATENA

I paranchi a catena STROPS sono leggeri, sicuri, facili da installare e da usare. Sono costruiti nel rispetto delle vigenti normative di sicurezza europea.

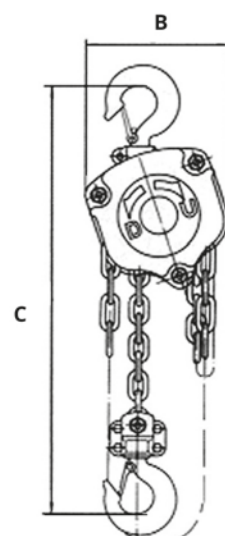
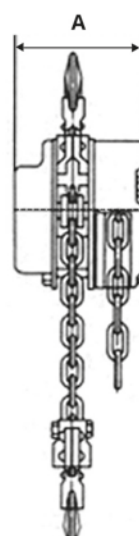
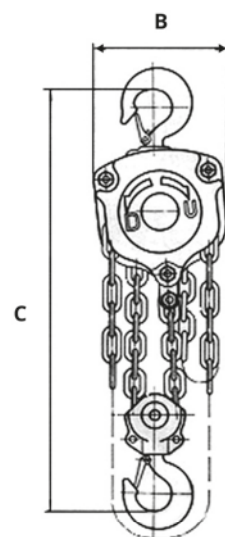
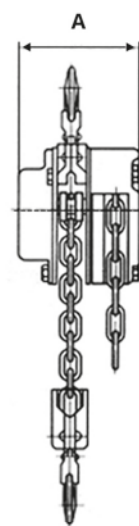

PORTATA (TONS)		0,5	1	1,5	2	3	5	7,5	10
Alzata Standard (Mt.)		3	3	3	3	3	3	3	3
Tiri di Catena n.		1	1	1	2	2	2	3	4
Diametro Catena (mm.)		5x15	6x18	8x24	6x18	8x24	10x30	10x30	10x30
Dimensioni	A (mm.)	124	145	155	145	145	173	181	173
	B (mm.)	135	160	180	170	195	255	365	395
	C (mm.)	288	335	415	335	536	660	798	738
Peso (Kg.)		7	10,5	15,5	17	23	39	52	69
Extra Peso x ogni Mt. in + di Catena (Kg.)		1,5	1,8	2	2,7	3,2	5,3	7,3	9,8

PARANCHI A CATENA



A richiesta
SACCO
per massimo
mt. 3 di catena



CATENA Mt. 3,0

CON CATENA CARICO MT. 3 E CATENA MANOVRA MT. 3	
Codice	Descrizione
WL/0500C	Portata Kg. 500 Tiri di Catena n. 1 (5x15) Alzata di Catena mt. 3,0 Peso Kg. 7 Extra Peso per ogni mt. in + di Catena Kg. 1,5
WL/1000C	Portata Kg. 1.000 Tiri di Catena n. 1 (6x18) Alzata di Catena mt. 3,0 Peso Kg. 10,5 Extra Peso per ogni mt. in + di Catena Kg. 1,8
WL/1500C	Portata Kg. 1.500 Tiri di Catena n. 1 (8x24) Alzata di Catena mt. 3,0 Peso Kg. 17 Extra Peso per ogni mt. in + di Catena Kg. 2,1
WL/2000C	Portata Kg. 2.000 Tiri di Catena n. 2 (6x18) Alzata di Catena mt. 3,0 Peso Kg. 18 Extra Peso per ogni mt. in + di Catena Kg. 2,3
WL/3000C	Portata Kg. 3.000 Tiri di Catena n. 2 (8x24) Alzata di Catena mt. 3,0 Peso Kg. 22 Extra Peso per ogni mt. in + di Catena Kg. 4,2
WL/5000C	Portata Kg. 5.000 Tiri di Catena n. 2 (10x30) Alzata di Catena mt. 3,0 Peso Kg. 40 Extra Peso per ogni mt. in + di Catena Kg. 4,6
WL/7500C	Portata Kg. 7.500 Tiri di Catena n. 3 (10x30) Alzata di Catena mt. 3,0 Peso Kg. 52 Extra Peso per ogni mt. in + di Catena Kg. 7,3
WL/10000C	Portata Kg. 10.000 Tiri di Catena n. 4 (10x30) Alzata di Catena mt. 3,0 Peso Kg. 70 Extra Peso per ogni mt. in + di Catena Kg. 9,8

Su richiesta fornibili in lunghezze catena diverse

PARANCHI A CATENA CON “LIMITATORE DI SOVRACCARICO”

Con LIMITATORE
di SOVRACCARICO



CATENA Mt. 3,0

CON CATENA CARICO MT. 3 E CATENA MANOVRA MT. 3	
Codice	Descrizione
WL/0500C/O	Portata Kg. 500 Tiri di Catena n. 1 (5x15) Alzata di Catena mt. 3,0 Peso Kg. 7 Extra Peso per ogni mt. in + di Catena Kg. 1,5
WL/1000C/O	Portata Kg. 1.000 Tiri di Catena n. 1 (6x18) Alzata di Catena mt. 3,0 Peso Kg. 10,5 Extra Peso per ogni mt. in + di Catena Kg. 1,8
WL/1500C/O	Portata Kg. 1.500 Tiri di Catena n. 1 (8x24) Alzata di Catena mt. 3,0 Peso Kg. 17 Extra Peso per ogni mt. in + di Catena Kg. 2,1
WL/2000C/O	Portata Kg. 2.000 Tiri di Catena n. 2 (6x18) Alzata di Catena mt. 3,0 Peso Kg. 18 Extra Peso per ogni mt. in + di Catena Kg. 2,3
WL/3000C/O	Portata Kg. 3.000 Tiri di Catena n. 2 (8x24) Alzata di Catena mt. 3,0 Peso Kg. 22 Extra Peso per ogni mt. in + di Catena Kg. 4,2
WL/5000C/O	Portata Kg. 5.000 Tiri di Catena n. 2 (10x30) Alzata di Catena mt. 3,0 Peso Kg. 40 Extra Peso per ogni mt. in + di Catena Kg. 4,6
WL/7500C/O	Portata Kg. 7.500 Tiri di Catena n. 3 (10x30) Alzata di Catena mt. 3,0 Peso Kg. 52 Extra Peso per ogni mt. in + di Catena Kg. 7,3
WL/10000C/O	Portata Kg. 10.000 Tiri di Catena n. 4 (10x30) Alzata di Catena mt. 3,0 Peso Kg. 70 Extra Peso per ogni mt. in + di Catena Kg. 9,8

Su richiesta fornibili in lunghezze catena diverse

PARANCHI BIG A CATENA

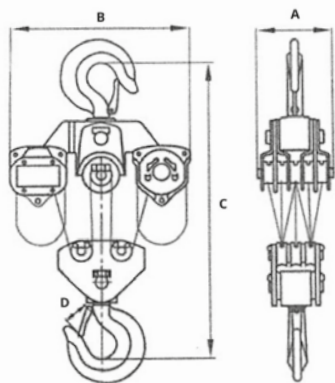

PORTATA (TONS)	12	15	20	30	50	
Alzata Standard (Mt.)	6	6	6	6	6	
Tiri di Catena n.	4	6	8	12	22	
Diametro Catena (mm.)	10x30	10x30	10x30	10x30	10x30	
Dimensioni	A (mm.)	181	181	192	330	410
	B (mm.)	365	485	630	670	965
	C (mm.)	798	890	920	1000	1950
	D (mm.)	57	84	84	84	130
Peso (Kg.)	80	125	162	228	1085	
Extra Peso x ogni Mt. in + di Catena (Kg.)	9,8	14,2	19,6	28,3	50	

CON CATENA CARICO MT. 6 E CATENA MANOVRA MT. 6

Codice	Descrizione
WL/12000C	Portata Kg. 12.000 Tiri di Catena n. 4 (10x30) Alzata di Catena mt. 6,0 Peso Kg. 80 Extra Peso per ogni mt. in + di Catena Kg. 9,8
WL/15000C	Portata Kg. 15.000 Tiri di Catena n. 6 (10x30) Alzata di Catena mt. 6,0 Peso Kg. 125 Extra Peso per ogni mt. in + di Catena Kg. 14,5
WL/20000C	Portata Kg. 20.000 Tiri di Catena n. 8 (10x30) Alzata di Catena mt. 6,0 Peso Kg. 162 Extra Peso per ogni mt. in + di Catena Kg. 19,5
WL/30000C	Portata Kg. 30.000 Tiri di Catena n. 12 (10x30) Alzata di Catena mt. 6,0 Peso Kg. 228 Extra Peso per ogni mt. in + di Catena Kg. 28,3
WL/50000C	Portata Kg. 50.000 Tiri di Catena n. 22 (10x30) Alzata di Catena mt. 6,0 Peso Kg. 1.085 Extra Peso per ogni mt. in + di Catena Kg. 50,0



CATENA Mt. 6,0

Su richiesta fornibili in lunghezze catena diverse

PARANCHI A LEVA - MT.1,5 - MT.3

I paranchi a leva STROPS sono compatti, leggeri e versatili. Sono gli utensili portatili ideali per le operazioni di sollevamento e trazione.

Adoperabili in qualunque posizione, offrono grandi capacità di sollevamento e richiedono uno sforzo minimo.

Sono costruiti nel rispetto delle vigenti normative di sicurezza europea.

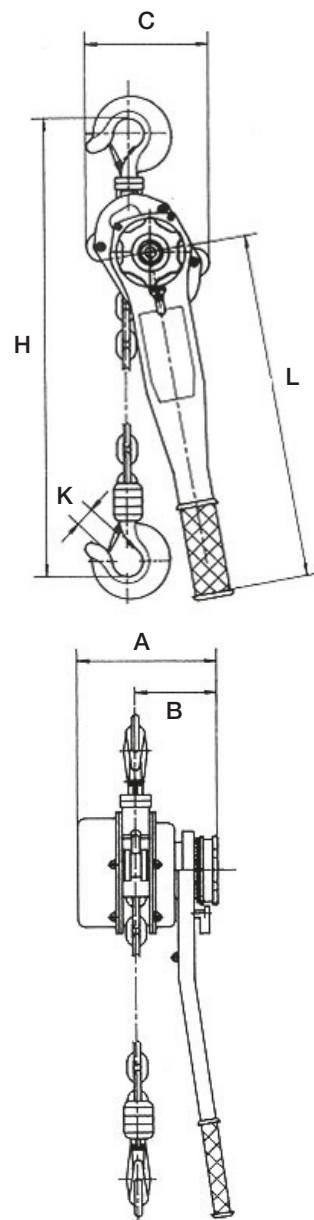

PORTATA (Tons)		0,25	0,5	0,75	1	1,5	2	3	6	9
Alzata Standard (Mt.)		1,5	1,5	1,5	1,5	1,5	1,5	1,5	1,5	1,5
Tiri di Catena n.		1	1	1	1	1	1	1	2	3
Diametro Catena (mm.)		4x12	5x15	6x18	6x18	7x21	8x24	10x30	10x30	10x30
Dimensioni	A (mm.)	90	98	148	148	176	176	195	195	195
	B (mm.)	56	62	88	88	102	102	109	109	109
	C (mm.)	68	81	135	136	162	162	211	254	319
	H (mm.)	200	250	320	330	380	380	480	620	700
	L (mm.)	150	172	290	290	420	420	420	420	420
	K (mm.)	20	21	26	27	32,5	36	38	48	50
Peso (Kg.)		1,8	2,6	7,7	8	12	13	21	32	47
Extra Peso x ogni Mt. in + di Catena (Kg.)		0,22	0,37	0,8	0,8	1,4	1,4	2,2	4,4	6,6

Su richiesta fornibili in lunghezze catena diverse

PARANCHI A LEVA - MT.1,5



CATENA Mt. 1,5

CON CATENA MT. 1,5	
MODELLI HOBBY	
Codice	Descrizione
WL/0250L	Portata Kg. 250 Tiri di Catena n. 1 (4x12) Alzata di Catena mt. 1,5 Peso Kg. 1,8 Extra Peso per ogni mt. in + di Catena Kg. 0,45
WL/0500L	Portata Kg. 500 Tiri di Catena n. 1 (5x15) Alzata di Catena mt. 1,5 Peso Kg. 4,0 Extra Peso per ogni mt. in + di Catena Kg. 0,60
MODELLI PROFESSIONALI	
WL/0750L	Portata Kg. 750 Tiri di Catena n. 1 (6x18) Alzata di Catena mt. 1,5 Peso Kg. 7,0 Extra Peso per ogni mt. in + di Catena Kg. 0,80
WL/1000L	Portata Kg. 1.000 Tiri di Catena n. 1 (6x18) Alzata di Catena mt. 1,5 Peso Kg. 7,0 Extra Peso per ogni mt. in + di Catena Kg. 0,80
WL/1500L	Portata Kg. 1.500 Tiri di Catena n. 1 (7x21) Alzata di Catena mt. 1,5 Peso Kg. 10,0 Extra Peso per ogni mt. in + di Catena Kg. 1,10
WL/2000L	Portata Kg. 2.000 Tiri di Catena n. 1 (8x24) Alzata di Catena mt. 1,5 Peso Kg. 11,8 Extra Peso per ogni mt. in + di Catena Kg. 1,40
WL/3000L	Portata Kg. 3.000 Tiri di Catena n. 1 (10x30) Alzata di Catena mt. 1,5 Peso Kg. 17,5 Extra Peso per ogni mt. in + di Catena Kg. 2,20
WL/6000L	Portata Kg. 6.000 Tiri di Catena n. 2 (10x30) Alzata di Catena mt. 1,5 Peso Kg. 28,5 Extra Peso per ogni mt. in + di Catena Kg. 4,40
WL/9000L	Portata Kg. 9.000 Tiri di Catena n. 3 (10x30) Alzata di Catena mt. 1,5 Peso Kg. 45,0 Extra Peso per ogni mt. in + di Catena Kg. 6,60

Su richiesta fornibili in lunghezze catena diverse

PARANCHI A LEVA - MT.1,5

CON "LIMITATORE DI SOVRACCARICO"



CATENA Mt. 1,5

CON CATENA MT. 1,5	
Codice	Descrizione
WL/0750L/O	Portata Kg. 750 Tiri di Catena n. 1 (6x18) Alzata di Catena mt. 1,5 Peso Kg. 7,0 Extra Peso per ogni mt. in + di Catena Kg. 0,80
WL/1000L/O	Portata Kg. 1.000 Tiri di Catena n. 1 (6x18) Alzata di Catena mt. 1,5 Peso Kg. 7,0 Extra Peso per ogni mt. in + di Catena Kg. 0,80
WL/1500L/O	Portata Kg. 1.500 Tiri di Catena n. 1 Alzata di Catena mt. 1,5 (7x21) Peso Kg. 10,0 Extra Peso per ogni mt. in + di Catena Kg. 1,10
WL/2000L/O	Portata Kg. 2.000 Tiri di Catena n. 1 (8x24) Alzata di Catena mt. 1,5 Peso Kg. 11,8 Extra Peso per ogni mt. in + di Catena Kg. 1,40
WL/3000L/O	Portata Kg. 3.000 Tiri di Catena n. 1 (10x30) Alzata di Catena mt. 1,5 Peso Kg. 17,5 Extra Peso per ogni mt. in + di Catena Kg. 2,20
WL/6000L/O	Portata Kg. 6.000 Tiri di Catena n. 2 (10x30) Alzata di Catena mt. 1,5 Peso Kg. 28,5 Extra Peso per ogni mt. in + di Catena Kg. 4,40
WL/9000L/O	Portata Kg. 9.000 Tiri di Catena n. 3 (10x30) Alzata di Catena mt. 1,5 Peso Kg. 45,0 Extra Peso per ogni mt. in + di Catena Kg. 6,60

Su richiesta fornibili in lunghezze catena diverse

PARANCHI A LEVA - MT.3



CATENA Mt. 3

CON CATENA MT. 3,0	
Codice	Descrizione
WL/0750L/Mt.3	Portata Kg. 750 Tiri di Catena n. 1 (6x18) Alzata di Catena mt. 3,0 Peso Kg. 7,0 Extra Peso per ogni mt. in + di Catena Kg. 0,80
WL/1000L/Mt.3	Portata Kg. 1.000 Tiri di Catena n. 1 (6x18) Alzata di Catena mt. 3,0 Peso Kg. 7,0 Extra Peso per ogni mt. in + di Catena Kg. 0,80
WL/1500L/Mt.3	Portata Kg. 1.500 Tiri di Catena n. 1 (7x21) Alzata di Catena mt. 3,0 Peso Kg. 10,0 Extra Peso per ogni mt. in + di Catena Kg. 1,10
WL/2000L/Mt.3	Portata Kg. 2.000 Tiri di Catena n. 1 (8x24) Alzata di Catena mt. 3,0 Peso Kg. 11,8 Extra Peso per ogni mt. in + di Catena Kg. 1,40
WL/3000L/Mt.3	Portata Kg. 3.000 Tiri di Catena n. 1 (10x30) Alzata di Catena mt. 3,0 Peso Kg. 17,5 Extra Peso per ogni mt. in + di Catena Kg. 2,20
WL/6000L/Mt.3	Portata Kg. 6.000 Tiri di Catena n. 2 (10x30) Alzata di Catena mt. 3,0 Peso Kg. 28,5 Extra Peso per ogni mt. in + di Catena Kg. 4,40
WL/9000L/Mt.3	Portata Kg. 9.000 Tiri di Catena n. 3 (10x30) Alzata di Catena mt. 3,0 Peso Kg. 45,0 Extra Peso per ogni mt. in + di Catena Kg. 6,60 Catena Carico per ogni mt. in +"

Su richiesta fornibili in lunghezze catena diverse

CARRELLI E PINZE PER PARANCHI

PINZE PER PARANCHI
CON REGOLAZIONE RAPIDA

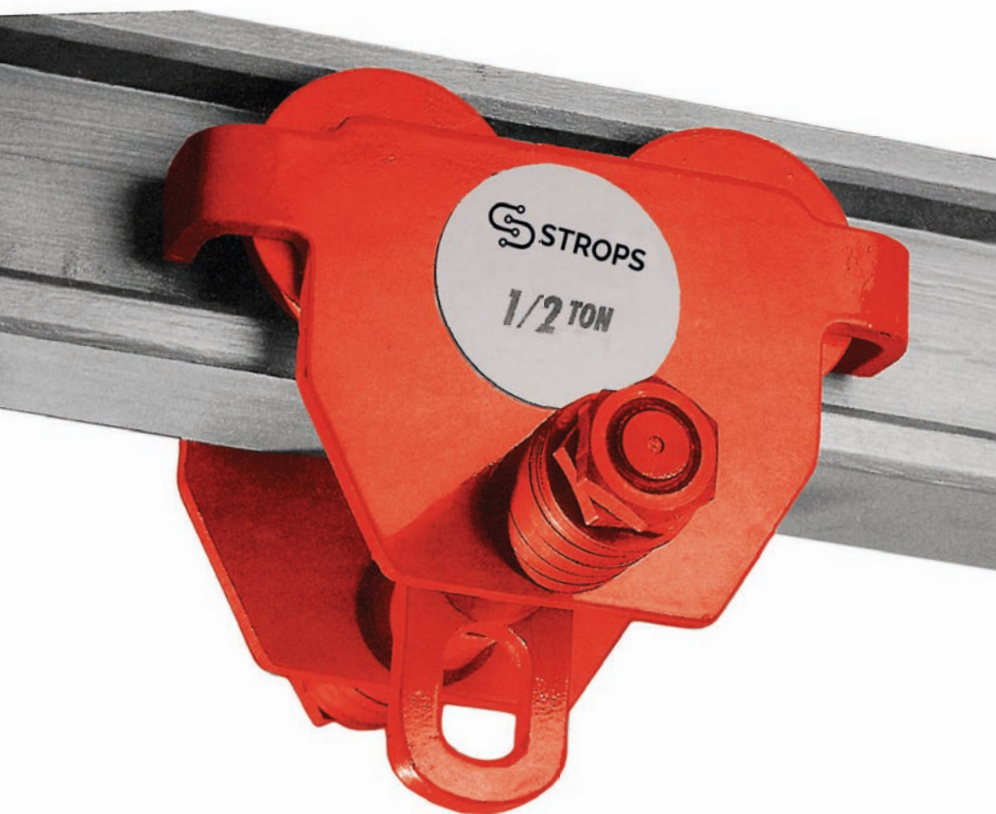

CARRELLO PER PARANCHI

Struttura robusta di peso contenuto.

Montato su cuscinetti a sfera per offrire uno scorrimento facile e preciso.

Facilmente adattabile a una vasta gamma di putrelle.

Ideale per paranchi sia manuali che elettrici.

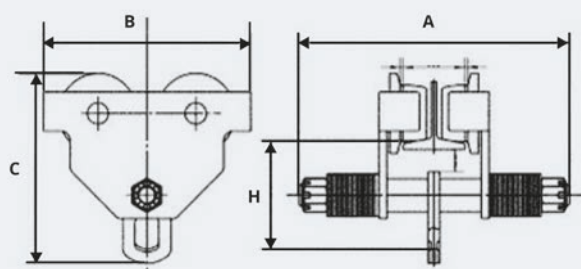

CARRELLI PER PUTRELLA

Codice	Portata	Regolazione putrella	Minimo raggio di curvatura	Dimensioni (mm.)	A	B	C	H	Peso
	Kg.	mm.	mt.	mm.					Kg.
WL/0500T	500	64÷140	0,8	230	212	198,5	113	5	
WL/1000T	1000	64÷152	1	254	255	231,5	128	8	
WL/2000T	2000	76÷165	1,1	294	302	278	152	13	
WL/3000T	3000	76÷203	1,3	344	344	338	186	22	
WL/5000T	5000	88÷203	1,4	360	378	393	219	55	
WL/10000T	10000	122÷203	2	403	355	490	275,5	83	
WL/20000T	20000	136÷203	3,5	475	642	622	315	235	

Su richiesta fornibili in lunghezze catena diverse

CARRELLI E PINZE PER PARANCHI

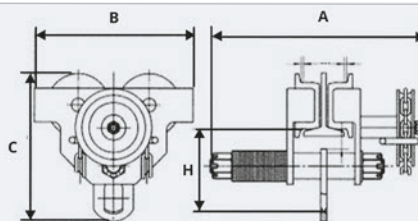

CARROLLO PER PUTRELLA CON TRASLAZIONE A CATENA MT. 3

Codice	Portata	Regolazione putrella	Minimo raggio di curvatura	Dimensioni (mm.)				Peso
	Kg.	mm.	mt.	A	B	C	H	Kg.
WL/0500T/C	500	64÷140	0,8	308,5	212	198,5	113	14
WL/1000T/C	1000	64÷152	1	328,5	255	231,5	128	19
WL/2000T/C	2000	76÷165	1,1	361,5	302	278	152	29
WL/3000T/C	3000	76÷203	1,3	428,5	344	338	186	40
WL/5000T/C	5000	88÷203	1,4	434	378	393	219	65
WL/10000T/C	10000	125÷203	2	487,5	455	490	275,5	103
WL/20000T/C	20000	144÷205	3,5	447	642	622	315	245

Su richiesta fornibili in lunghezze catena diverse

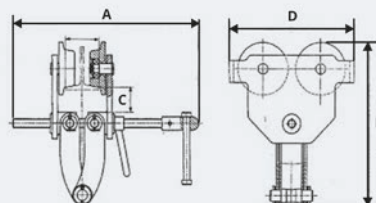
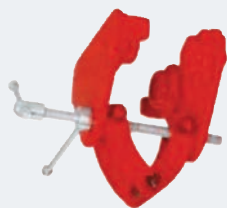

PINZA PER PUTRELLA A REGOLAZIONE RAPIDA

Codice	Portata	Regolazione putrella	Dimensioni (mm.)			
	Kg.	mm.	A	C	D	H
WL/0500T/R	500	63÷203	340	25,4	175	263-324
WL/1000T/R	1000	64÷203	340	25,4	175	263-324
WL/2000T/R	2000	76÷203	340	25,4	280	339-387
WL/3000T/R	3000	76÷203	345	26	345	374-438
WL/5000T/R	5000	100÷305	465	31	395	450-528

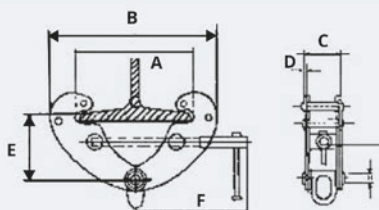

PINZA PORTAPARANCO PER PUTRELLA

Codice	Portata	Regolazione putrella	Dimensioni (mm.)						
	Kg.	mm.	A max	B min. max	C	D	E	H	F min. max
WL/1000B	1000	75÷220	270	183-375	66	4	210	20	165-102
WL/2000B	2000	75÷220	270	183-375	74	6	210	20	165-102
WL/3000B	3000	80÷320	365	240-520	103	8	258	22	225-135
WL/5000B	5000	90÷320	365	240-520	111	10	258	28	225-135

VERRICELLI MANUALI

SOLO PER TRAZIONE - NON IDONEI AL SOLLEVAMENTO

VERRICELLI MANUALI CON FUNE METALLICA



Codice	Descrizione
	WINCH/F01 Verricello Manuale completo di Freno Automatico Capacità Nominale Kg. 540 con mt. 10 Funne Metallica e Gancio di Sicurezza
	WINCH/F02 Verricello Manuale completo di Freno Automatico Capacità Nominale Kg. 800 con mt. 10 Funne Metallica e Gancio di Sicurezza
	WINCH/F03 Verricello Manuale completo di Freno Automatico Capacità Nominale Kg. 1.200 con mt. 10 Funne Metallica e Gancio di Sicurezza

VERRICELLI MANUALI CON NASTRO TESSILE

Codice	Descrizione
	WINCH/N01 Verricello Manuale completo di Freno Automatico Capacità Nominale Kg. 540 con mt. 10 Nastro Tessile e Gancio di Sicurezza
	WINCH/N02 Verricello Manuale completo di Freno Automatico Capacità Nominale Kg. 800 con mt. 10 Nastro Tessile e Gancio di Sicurezza
	WINCH/N03 Verricello Manuale completo di Freno Automatico Capacità Nominale Kg. 1.200 con mt. 10 Nastro Tessile e Gancio di Sicurezza

VERRICELLI ELETTRICI

PER USO INDUSTRIALE A 12VOLT

VERRICELLO PER USO INDUSTRIALE 12 V.	
Codice	Descrizione
	<p>WINCH/900</p> <p>Verricello 12 Volt - Trazione Kg. 900 Cavo Ø mm. 4 - Lunghezza mt. 15 (completo di pulsantiera - rulliera guida cavo - piastra)</p>
	<p>WINCH/1800</p> <p>Verricello 12 Volt - Trazione Kg. 1.800 Cavo Ø mm. 5,4 - Lunghezza mt. 16 (completo di pulsantiera - rulliera guida cavo - piastra)</p>
	<p>WINCH/2200</p> <p>Verricello 12 Volt - Trazione Kg. 2.200 Cavo Ø mm. 6 - Lunghezza mt. 24 (completo di pulsantiera - rulliera guida cavo - piastra)</p>
	<p>WINCH/4000</p> <p>Verricello 12 Volt - Trazione Kg. 4.000 Cavo Ø mm. 8,3 - Lunghezza mt. 29 (completo di pulsantiera - rulliera guida cavo - piastra)</p>

CINTURE ANTICADUTA ACCESSORI ANTINFORTUNISTICI





CINTURE ANT

ANTINFORTUNISTICHE DI SICUREZZA
COMPLETE DI ACCESSORI



CINTURE DI POSIZIONAMENTO

Codice	Descrizione
 <p>ANT/CP/S1 (FA 10 402 00 + FA 40 900 20)</p>	Cintura di Posizionamento sul lavoro (CP) = FA 10 402 00 completa di Cordini di Posizionamento (FPdp.120) = FA 40 900 20 con Moschettone di Connessione (M3) e Moschettone di Sicurezza (dp.120)
 <p>ANT/CP/S1N (FA 10 402 00 + FA 40 901 20)</p>	Cintura di Posizionamento sul lavoro (CP) = FA 10 402 00 completa di Nastro di Posizionamento (FPNdp.120) = FA 40 901 20 con Moschettone di Connessione (M3) e Moschettone di Sicurezza (dp.120)

RICAMBI - CINTURE DI POSIZIONAMENTO





Codice	Descrizione
 <p>ANT/CP (FA 10 402 00)</p>	Cintura di Posizionamento sul lavoro (CP) = FA 10 402 00 con Schienale Preformato per Supporto Lombare Nastro con Fibbia di regolazione 2 "D" laterali per il Posizionamento sul lavoro 2 anelli per Moschettoni e Accessori
 <p>ANT/FPdp.120 (FA 40 900 20)</p>	Cordini di Posizionamento sul lavoro (FPdp.120) Max mt. 2 Asoletta Redancia con Moschettone di Sicurezza (dp.120) Fibbia di regolazione e Moschettone di Connessione (M3)
 <p>ANT/FPNdp.120 (FA 40 901 20)</p>	Nastro di Posizionamento sul lavoro (FPNdp.120) Max mt. 2 Asoletta con Moschettone di Sicurezza (dp.120) Fibbia di regolazione e Moschettone di Connessione (M3)

CORDINI E NASTRI DI COLLEGAMENTO - CONFORMI ALLA NORME EN354:2010 - EN358:2010

Codice	Descrizione
 <p>ANT/FPRedp.120 (FA 40 903 20))</p>	Cordini di Posizionamento sul lavoro con Regolazione Scorrevole (FPRedp.120) Max mt. 2 Asoletta Redancia con Moschettone di Sicurezza (dp.120) Tenditore a doppia camma per regolazione progressiva con Moschettone di Connessione (M3)
 <p>ANT/2FP/M4 (FA 40 600 15)</p>	Doppio Cordino di Posizionamento sul lavoro (2FP) Lunghezza mt. 1,5 Asoletta con Redancia con Moschettone di Sicurezza (dp.120) 2 Moschettoni a Pera per Ponteggi (M4)

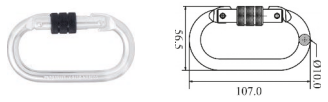
CINTURE ANT

ANTINFORTUNISTICHE DI SICUREZZA
COMPLETE DI ACCESSORI

CORDINI - NASTRI DI COLLEGAMENTO - CONNETTORI - CONFORMI ALLA NORMA EN354:2010		
Codice		Descrizione
ANT/F2 (FA 40 500 15)		Cordino di Poliammide Ø mm.12 - Asolette con Redance Lunghezza mt. 1,5
ANT/F2N (FA 40 300 15)		Nastro di Poliestere Larghezza mm. 30 - Completo di Asole Lunghezza mt. 1,5
ANT/M3 (FA 50 101 17)		Moschettone Multiuso in acciaio a Ghiera (23kN)
ANT/dp.120 (FA 50 202 17)		Moschettone di Sicurezza in acciaio con Bloccaggio a Doppia Azione (25kN)
ANT/M1 (FA 50 301 23)		Moschettone di Sicurezza in acciaio con Bloccaggio Automatico a Tripla Azione (25kN)
ANT/M4 (FA 50 207 55)		Moschettone di Sicurezza in acciaio a Pera per Ponteggi con Bloccaggio Automatico a Doppia Azione (23kN)
ANT/M4L (FA 50 208 60)		Moschettone di Sicurezza in alluminio a Pera per Ponteggi con Bloccaggio a Doppia Azione (23kN)
ANT/PM1 (FA 50 211 75)		Pinza di Ancoraggio in acciaio inox a Doppia Azione mm. 75
ANT/PM2 (FA 50 210 11)		Pinza di Ancoraggio in acciaio inox a Doppia Azione mm. 110
ANT/PM3 (FA 50 209 14)		Pinza di Ancoraggio in acciaio inox a Doppia Azione mm. 140
FA 10 901 00		<p>Cinghia antitrauma</p> <ul style="list-style-type: none"> - Estremamente efficace e appositamente ideata per contrastare le spiacevoli conseguenze dovute alla sospensione prolungata nell'imbracatura. - Compatta e leggera. Non intralcia il lavoro dell'utilizzatore. - Permette di mantenere una buona circolazione sanguigna nelle gambe in seguito a una caduta. - Facile da agganciare all'imbracatura grazie alla presenza di una fibbia tessile e di un passante. - Facile da utilizzare e sempre infallibile. <p>Taglia: Unica Peso: 0,086 kg Materiale delle cinghie: Poliestere Materiale delle fibbie: Acciaio</p>
FA 10 903 00		Cinghia di estensione amovibile con D di attacco Fissaggio al D dorsale dell'imbracatura mediante maglia rapida. Lunghezza: 40 cm+ Conformità: Conforme alla norma EN 354:2010

CINTURE ANT

ANTINFORTUNISTICHE DI SICUREZZA
COMPLETE DI ACCESSORI

CINTURA ANTICADUTA CON 1 PUNTO DI ATTACCO - ATTACCO DORSALE

Codice	Descrizione
  ANT/CA/S2-E (FA 10 102 00)	 <div style="background-color: #808080; color: white; padding: 2px; text-align: center; font-weight: bold;">MODELLO ECONOMICO</div> <p>Cintura Anticaduta con 1 Punto di Attacco 1 "D" Dorsale - Cosce Regolabili Testata per uso sino a kg.140</p>







CINTURA ANTICADUTA CON 2 PUNTI DI ATTACCO - ATTACCO DORSALE E STERNALE

Codice	Descrizione
  ANT/CA/S2 (FA 10 103 00)	 <div style="background-color: #808080; color: white; padding: 2px; text-align: center; font-weight: bold;">MODELLO ECONOMICO</div> <p>Cintura Anticaduta con 2 Punto di Attacco 1 "D" Dorsale ed 1 Sternale - Cosce Regolabili Testata per uso sino a kg.140</p>

CINTURE ANT

ANTINFORTUNISTICHE DI SICUREZZA
COMPLETE DI ACCESSORI

CINTURE ANTICADUTA CON 2 PUNTI DI ATTACCO - ATTACCO DORSALE E STERNALE

Codice	Descrizione
 ANT/CA/S2-G (FA 10 301 00)	 MODELLO ECONOMICO CON GIUBBOTTO Cintura Anticaduta con 2 Punti di Attacco 1 "D" Dorsale ed 1 Sternale Cosce Regolabili + GIUBBOTTO Testata per uso sino a kg.140 Le imbracature con gilet integrato non possono essere separate
 ANT/CA/S2-SUPER (FA 10 104 00)	 Cintura Anticaduta "PROFESSIONALE" con 2 Punti di Attacco - Dorsale e Sternale Spalle e Cosce Regolabili Testata per uso sino a kg.140
 ANT/CA/S2-SUPER/G (FA 10 302 00)	 Cintura Anticaduta "PROFESSIONALE" con 2 Punti di Attacco - Dorsale e Sternale Spalle e Cosce Regolabili + GIUBBOTTO AD ALTA VISIBILITÀ Testata per uso sino a kg.140 Le imbracature con gilet integrato non possono essere separate

CINTURA ANTICADUTA CON 3 PUNTI DI ATTACCO CON FIBBIE AUTOMATICHE

Codice	Descrizione
 ANT/CA/S2+AUTO (FA 10 111 00)	 Cintura Anticaduta con 3 Punti di Attacco con 3 FIBBIE AUTOMATICHE 2 Punti di Attacco "D" Sternali indipendenti 1 Punto di attacco "D" Dorsale Testata per uso sino a kg.140

CINTURE ANT

ANTINFORTUNISTICHE DI SICUREZZA
COMPLETE DI ACCESSORI







CINTURA ANTICADUTA CON 2 PUNTI DI ATTACCO CON FIBBIE AUTOMATICHE

Codice	Descrizione
 ANT/CA/S2-SAFEBACK (FA 10 104 01)	 Cintura Anticaduta "COMFORT" con 2 Punti di Attacco con "PROTEZIONE DORSALE" 1 Punto di Attacco Sternale 1 Punto di Attacco Dorsale con PROLUNGA Fibbie Automatiche sulla cinghia delle Cosce Testata per uso sino a kg.140

CINTURA ANTICADUTA CON 2 PUNTI DI ATTACCO SPECIFICA PER PONTEGGI

Codice	Descrizione
 ANT/CA/S2-PONTEGGI (FA 10 107 01)	 Cintura Anticaduta specifica per PONTEGGI realizzata con CINGHIA ELASTICA "MOVE" la quale agevola i movimenti, idonea per utilizzi di lunga durata 1 Punto "D" di Attacco Dorsale 1 Punto "D" di Attacco Sternale Spalle e Cosce Regolabili Testata per uso sino a kg.140









ASSORBITORI DI ENERGIA CON CORDINI E NASTRI

Codice	Descrizione
ANT/FS (FA 30 500 15)	 Assorbitore di Energia con cordino Ø mm.12 con Asolette con Redance Lunghezza mt. 1,5
ANT/FS/M3 (FA 30 100 15 + n.2 FA 50 101 17)	 Assorbitore di Energia con cordino Ø mm.12 con Asolette con Redance completa di 2 Moschettoni Multiuso (M3) Lunghezza mt. 1,5
ANT/FSN (FA 30 300 15)	 Assorbitore di Energia su Nastro larghezza mm. 30 con Asolette Lunghezza mt. 1,5
ANT/FSN/M3 (FA 30 300 15 + n.2 FA 50 101 17)	 Assorbitore di Energia su Nastro larghezza da mm. 30 con Asolette completa di 2 Moschettoni Multiuso (M3) Lunghezza mt. 1,5
ANT/FS/M3M4 (FA 30 503 15)	 Assorbitore di Energia con cordino Ø mm.12 con Asolette con Redance completa di 1 Moschettoni di Sicurezza (dp120) e 1 Moschettoni a Pera (M4) per PONTEGGI Lunghezza mt. 1,5
ANT/2FS/M4 (FA 30 200 15)	 Assorbitore di Energia con Doppio Cordino con Asolette con Redance completa di 1 Moschettoni Multiuso (M3) e 2 Moschettoni a Pera (M4) per PONTEGGI Lunghezza mt. 1,5
ANT/2FS/M4L (FA 30 614 20)	 Assorbitore di Energia con Doppio Cordino Asole con Fibbie di Regolazione 1 Moschettoni a Tripla Azione (M1) e 2 Moschettoni a Pera (M4) per PONTEGGI - Lunghezza mt. 1,5

CINTURE ANT

ANTINFORTUNISTICHE DI SICUREZZA
COMPLETE DI ACCESSORI

CINTURE ANTICADUTA CON CINTURA DI POSIZIONAMENTO

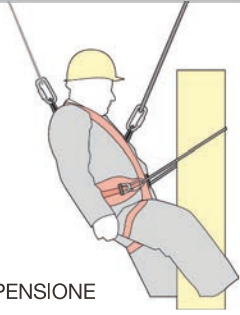
Codice	Descrizione
 <p>ANT/CPCA/S3-EE (FA 10 203 00)</p>	 <p>MODELLO ECONOMICO</p> <p>Cintura Anticaduta con 2 Punti di Attacco 1 Punto "D" Attacco Dorsale 1 Punto Attacco Sternale completa di CINTURA di POSIZIONAMENTO sul LAVORO (CP) Testata per uso sino a kg.140</p>
 <p>ANT/CPCA/S3-SUPER (FA 10 204 00)</p>	 <p>Cintura Anticaduta "PROFESSIONALE" con 2 Punti di Attacco 1 Punto "D" Attacco Dorsale 1 Punto "D" Attacco Sternale completa di CINTURA di POSIZIONAMENTO sul LAVORO (CP) Testata per uso sino a kg.140</p>
 <p>ANT/CPCA/S3-PLUS (FA 10 204 01)</p>	 <p>Cintura Anticaduta "SAFEBACK" con 2 Punti di Attacco e con "PROTEZIONE DORSALE" 1 Punto Attacco Sternale 1 Punto Attacco Dorsale con PROLUNGA Fibbie Automatiche sulla Cinghia delle Cosce e della CINTURA 1 Punto "D" Attacco Sternale completa di CINTURA di POSIZIONAMENTO sul LAVORO (CP) Testata per uso sino a kg.140</p>
 <p>ANT/CPCA/S3-COMFORT (FA 10 206 00A)</p>	  <p>Cintura Anticaduta COMFORT per LAVORI IN SOSPENSIONE con 3 Punti di Attacco Dorsale + Sternale + Ventrale con RINFORZO DORSALE + COSCIALI completa di CINTURA di POSIZIONAMENTO sul LAVORO (CP) Testata per uso sino a kg.140</p>

CINTURE ANT

ANTINFORTUNISTICHE DI SICUREZZA
COMPLETE DI ACCESSORI

DISPOSITIVI ANTICADUTA SU LINEA FLESSIBILE SU CORDA INTRECCIATA DI Ø MM.12

Codice	Descrizione
ANT/DASK/10 (FA 20 102 10) ANT/DASK/20 (FA 20 102 20) ANT/DASK/30 (FA 20 102 30)	 <p>Dispositivo Anticaduta Scorrevole su Corda Intrecciata Ø mm.12 completo di Assorbitore di Energia e Moschettone Multiuso (M3) - Lunghezza mt. 10* Lunghezza mt. 20* Lunghezza mt. 30* *Richiedere per lunghezze diverse della corda</p>
ANT/DASK/E (FA 20 103 00A)	 <p>SISTEMA ECONOMICO MULTIUSO con scorrimento libero lungo la corda di Ø mm. 12 senza intervento manuale SOLO Dispositivo Anticaduta Scorrevole = FA 20 103 00A</p>
ANT/DASK/E/10 (FA 20 103 10) ANT/DASK/E/20 (FA 20 103 20) ANT/DASK/E/30 (FA 20 103 30)	 <p>SOLO Corda con Asola e Dissipatore di Energia Lunghezza mt. 10 = FA 20 103 10 Lunghezza mt. 20 = FA 20 103 20 Lunghezza mt. 30 = FA 20 103 30</p>

DISPOSITIVI ANTICADUTA SU CORDA A TREFOLI DI Ø MM.14 - 16

Codice	Descrizione
ANT/DASF (FA 20 100 00A)	 <p>Dispositivo Anticaduta Scorrevole per Corda a Trefoli Ø mm. 14 - 16 completo di Moschettone Multiuso (M3) Utilizzabile anche su Piani Inclinati (15kN)</p>
ANT/CORDA/DASF/10 (FA 20 100 10) ANT/CORDA/DASF/20 (FA 20 100 20) ANT/CORDA/DASF/30 (FA 20 100 30)	 <p>Corda a Trefoli (Poliammide) Ø 14-16 mm. Matassa Lunghezza mt. 10* Matassa Lunghezza mt. 20* Matassa Lunghezza mt. 30* *Richiedere per lunghezze diverse della corda</p>

DISPOSITIVI ANTICADUTA RETRATTILI

Codice	Descrizione
ANT/AN (FA 20 300 02)	 <p>Dispositivo Anticaduta Retrattile a Nastro Larghezza mm. 45 con Moschettone Multiuso (M3) Lunghezza mt. 2,5 con Assorbitore di Energia - Attacco con Gancio su snodo girevole con indicatore di caduta (15kN)</p>
ANT/DAAL10 (FA 20 402 10B) ANT/DAAL15 (FA 20 402 15B) ANT/DAAL20 (FA 20 402 20)	 <p>Dispositivo Anticaduta Retrattile a Cavo di Acciaio Corpo in Polimero ad Alta Resistenza - Occhiello Girevole superiore con Moschettone Multiuso (M3) - Gancio tipo (dp120) con Snodo Girevole e indicatore di caduta nella parte inferiore (12kN)</p> <p>Lunghezza mt. 10 Lunghezza mt. 15 Lunghezza mt. 20</p> <p>UTILIZZO SOLO IN VERTICALE</p>

CINTURE ANT

ANTINFORTUNISTICHE DI SICUREZZA
COMPLETE DI ACCESSORI

NOVITÀ





DISPOSITIVI ANTICADUTA RETRATTILI

Codice	Descrizione
<p>ANT/FA 20 502 02</p> 	<p>Olympe-s2, anticaduta retrattile con carter in polimero e cinghia (lg massima 2 m) Larghezza cinghia: 20 mm. Peso: 1,00 kg. Resistenza > 15 kN.</p>
<p>ANT/LA 10 250 10</p> 	<p>Anticaduta per carichi con un peso massimo di 250 kg Lunghezza del cavo: 10 mt. Diametro del cavo: 4,8 mm. Peso: 4,15 kg.</p>
<p>ANT/LA 10 300 1X</p> 	<p>Anticaduta per carichi con un peso massimo di 300 kg Lunghezza del cavo: 10 mt. - 15 mt Diametro del cavo: 4,8 mm. Peso: 5,5 kg (10 mt.) - 6 kg.(20 mt.) Resistenza > 4 kN.</p>
<p>ANT/LA 10 400 1X</p> 	<p>Anticaduta per carichi con un peso massimo di 400 kg Lunghezza del cavo: 10 mt. - 20 mt. Diametro del cavo: 5,8 mm. Peso: 11,5 kg (10 mt.) - 12,95 kg (20 mt.) Resistenza > 6 kN.</p>
<p>ANT/LA 10 500 XX</p> 	<p>Anticaduta per carichi con un peso massimo di 500 kg Lunghezza del cavo: 10 mt. - 15 mt. - 20 mt. Diametro del cavo: 6 mm. Peso: 11,65 kg (10 mt.) - 12,2 kg (15 mt.) - 12,75 (20 mt.) Resistenza > 7 kN.</p>
<p>ANT/LA 10 1000 11</p> 	<p>Anticaduta per carichi con un peso massimo di 1000 kg Lunghezza del cavo: 11 mt. Diametro del cavo: 8 mm. Peso: 30 kg</p>
<p>ANT/LA 10 1000 16</p> 	<p>Anticaduta per carichi con un peso massimo di 1000 kg Lunghezza del cavo: 16 mt. Diametro del cavo: 8 mm. Peso: 35 kg</p>

CINTURE ANT



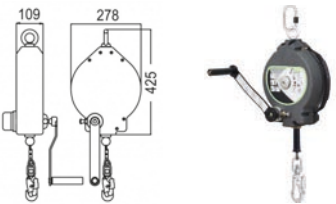
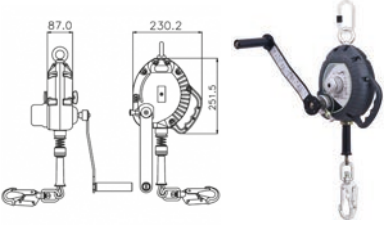





ANTINFORTUNISTICHE DI SICUREZZA
COMPLETE DI ACCESSORI

TREPPIEDI TELESCOPICI PER INSERIMENTI IN SPAZI CONFINATI - CARICO MAX 500 KG. (A NORMA:EN 795/96+A1/2000)

Codice	Descrizione
ANT/CAV/A (FA 60 001 00) ANT/CAV/H (FA 60 002 00)	 <p>Treppiede con piedi in acciaio e pattini in gomma - Altezza mt. 2,15 (1,15 - 2,15) - Carico Max 500 kg. - 2 Anelli superiori di Ancoraggio Fornito con piastra di fissaggio per Verricello (Sacca da Trasporto)</p> <p>Treppiede con piedi in acciaio e pattini in gomma - Altezza mt. 2,90 (1,90 - 2,90) - Carico Max 500 kg. - 2 Anelli superiori di Ancoraggio Fornito con piastra di fissaggio per Verricello (Sacca da Trasporto)</p>
ANT/FA 60 002 02	 <p>Set di 3 ruote per treppiede Ruote che consentono di spostare il treppiede all'interno o all'esterno dell'area di lavoro, Funzione di bloccaggio delle ruote Può essere fissato anche su treppiede FA 60 001 00, FA 60 02 00, FA 60 101 00 & FA 60 102 00. Materiale : Acciaio / Poliuretano Peso: 4,5 kg</p>
ANT/VERR + ANT/PIASTRA (FA 60 003 20) (FA 60 001 02)	 <p>Verricello (da LAVORO + PIASTRA DI FISSAGGIO PER ANT/VERR a da SALVATAGGIO) con cavo Ø mm. 4,8 Lunghezza mt. 20 - Capacità kg.135</p>
ANT/OLYMPE (FA 20 401 30)	 <p>Anticaduta Retrattile con SISTEMA di RECUPERO INTEGRATO Cavo di Acciaio Ø mm. 4,5 - Peso Kg. 14,8 Lunghezza mt. 30 (12kn)</p>
ANT/ FA 20 401 10	 <p>OLYMPE cavo, anticaduta retrattile da 10 m con verricello di salvataggio integrato</p> <ul style="list-style-type: none"> - Carter in polimero alta resistenza, praticamente indistruttibile, con aniglia di trasporto con grip speciale per il massimo del comfort. - Cavo acciaio zincato diam. 4,5 mm con maniglia su cavo. - Sistema frenante integrato per forza d'impatto inferiore a 6 kN. - Gancio a snodo girevole e connettore FA 50 101 17 per il collegamento al punto di ancoraggio e connettore FA 50 203 20 con indicatore di caduta su cavo. - Sistema di recupero integrato. - Peso : 7,40 kg. - Fornito completo di cordingella (FA 20 904 10) per accompagnare il riavvolgimento del cavo.Conformità: EN 360:2002, EN 1496:2017 classe B, Direttiva ATEX 2014/34/UE. Resistenza > 12 kN. Testato e omologato per un utilizzatore di un peso massimo di 140 kg in utilizzo verticale solamente.
ANT/FA 60 001 04	 <p>Kit di adattamento treppiede per anticaduta con verricello di salvataggio integrato Kit composto da:</p> <ul style="list-style-type: none"> - piastra di ancoraggio, da fissare al treppiede (FA 60 001 00 ou FA 60 002 00), - di una puleggia Alluminio con gola Inox FA 70 016 01, - viti per l'installazione temporanea (2 spine beta con singolo asse) et per l'installazione permanente (2 bulloni a testa esagonale, 2 dadi freno e 2 rondelle), - un connettore FA 50 101 17. <p>Materiale dei componenti: Puleggia: Flange: Alluminio - gola : Inox Piastra: Acciaio. Connettore e viti: Acciaio. Conformità: EN 12278 (puleggia) / EN 362 (connettore). Peso: 3,20 kg</p>
ANT/CA/TREP (FA 10 106 00)	 <p>CINTURA ANTICADUTA specifica da utilizzare con "TREPPIEDE" Cintura Anticaduta con 2 Punti di Attacco 1 Punto "D" Attacco Dorsale con ESTENSIONE per EVACUAZIONE + Attacco Sternale Testata per uso sino a kg.140</p>

CINTURE ANT









ANTINFORTUNISTICHE DI SICUREZZA
COMPLETE DI ACCESSORI

ACCESSORI SPECIALI	
Codice	Descrizione
<p>ANT/SEDILE/SOSP (FA 70 006 00)</p> 	<p>Sedile di Sospensione - Resistenza (23kN)</p>
<p>(FA 70 007 01)</p>  <p>(FA 50 101 17)</p>  <p>ANT/SEDILE/LAVORO (FA 70 007 00)</p> 	<p>Sedile da Lavoro STAFFA di sostegno per Sedile da Lavoro = FA 70 007 01 Moschettone MULTISERVICE di Connessione = FA 50 101 17 Moschettone MULTISERVICE di Connessione = FA 50 101 17</p>
<p>ANT/SALVATAGGIO (FA 70 005 00)</p> 	<p>Cinghie di Triangolo di SALVATAGGIO per Evacuazione Taglia Unica</p>
<p>ANT/BARELLA (FA 70 018 00)</p> 	<p>Barella Pieghevole con Sacca - Uso Orizzontale/Verticale Max kg. 200</p>
<p>ANT/RS20 (FA 60 007 00)</p> 	<p>Linea di Vita Temporanea in Nastro mm.30 Lunghezza regolabile da mt. 2 a mt. 20 Confezione Borsa specifica</p>
<p>ANT/BA/PORTA (FA 60 015 00)</p> 	<p>Barra di Ancoraggio per Cornici Porte Utilizzabile da n. 2 persone contemporaneamente Adatta per PORTE da cm. 60 a cm. 125 - Resistenza (13kN) Confezione Borsa specifica</p>

CINTURE ANT

ANTINFORTUNISTICHE DI SICUREZZA
COMPLETE DI ACCESSORI









CUSTODIE & SACCHE

Codice	Descrizione
ANT/CUSTODIA (FA 90 100 00) 	Custodia in Nylon - Chiusura + Maniglia - cm. 33 x 47
ANT/CUSTODIA/JUTA (FA 90 131 16) 	Custodia in Juta - cm. 46 x 36
ANT/BORSA/24 (FA 90 102 00) 	Borsa in Nylon - 24 litri - cm. 41 x 23 x 26
ANT/BORSA/29 (FA 90 103 00) 	Borsa Sportiva in Nylon - 29 litri - cm. 60 x 19 x 26
ANT/ZAINO/41 (FA 90 105 00) 	Zaino Cilindrico con Cappuccio - 41 litri - cm. 29 x 62
ANT/ZAINO/26 (FA 90 101 00) 	Zaino Multitasca - 26 litri - cm. 45 x 36 x 18
FA 90 116 00 	Materiale : Poliestere Oxford 600x600D, nera e verde Fondo rigido in polietilene . - Zip doppio - cm 58 x 28 x 27 Volume totale - 40 L Peso - 0,65 kg. Carico massimo - 20 kg.
ANT/BORSA/JUTA (FA 90 131 18) 	Borsa in Juta con Manici e Tracolla - cm. 46 x 15 x 32

CINTURE ANT

ANTINFORTUNISTICHE DI SICUREZZA
COMPLETE DI ACCESSORI







NOVITÀ

ACCESSORI PORTAUTENSILI	
Codice	Descrizione
ANT/TS 90 001 00	 <p>Cordino elastico per attrezzi - adatto per attrezzi fino a 5 kg. Larghezza mm. 14 Lunghezza max mt. 1,3 Lunghezza cordicella 340 mm con bloccante Peso: 0,044 kg. Dotato di un moschettone alluminio apertura 15 mm.</p>
ANT/TS 90 001 02	 <p>Cordino elastico doppio - adatto per l'aggancio di 2 attrezzi di 5 kg ciascuno Larghezza mm. 14 Lunghezza max mt. 1,3 Lunghezza cordicella 340 mm con bloccante Peso: 0,066 kg. Dotato di due moschettoni alluminio apertura 15 mm.</p>
ANT/TS 90 001 06	 <p>Cordino elastico con connettori integrati - adatto per attrezzi fino a 5 kg. Larghezza mm. 14 Lunghezza max mt. 1 Peso: 0,077 kg. Dotato di due moschettoni alluminio apertura 15 mm.</p>
ANT/TS 90 001 01	 <p>Cordino elastico per attrezzi pesanti - adatto per attrezzi fino a 10 kg. Larghezza mm. 33 Lunghezza max mt. 1,3 Peso: 0,130 kg. Lunghezza fibbia: 130 mm</p>
ANT/TS 90 001 03	 <p>Polsiera in tessuto - adatta per attrezzi fino a 2 kg. Larghezza mm. 65 Lunghezza mt. 0,5 Lunghezza cordicella 120 mm con bloccante Peso: 0,038 kg.</p>
ANT/TS 90 001 04	 <p>D di attacco con cinghia integrata - adatto per attrezzi fino a 10 kg (2 kg se con nastro autoagglomerante) Larghezza cinghia mm. 25 Lunghezza cinghia mm. 100 Peso: 0,034 kg. Dotato di un D in acciaio (diam. interno 22 mm)</p>
ANT/TS 90 001 05	 <p>Nastro autoagglomerante - adatto per attrezzi fino a 2 kg se usato con il D di attacco TS 90 001 04 Larghezza mm. 25,4 Lunghezza max mt. 3 Peso: 0,044 kg. Materiale: Silicone</p>
ANT/TS 90 001 07	 <p>Connettore in alluminio per agganciare attrezzi, apertura 15 mm. Diametro filo: 7 mm. Resistenza min.: 90 daN. Peso: 0,020 kg.</p>

CINTURE ANT

ANTINFORTUNISTICHE DI SICUREZZA
COMPLETE DI ACCESSORI

NOVITÀ

ACCESSORI PORTAUTENSILI	
Codice	Descrizione
ANT/TS 90 001 08	 <p>Cordino portattrezzi retrattile - adatto per attrezzi fino a 5 kg. Lunghezza max. 1,20 m. Completo di moschettone Inox, apertura 7 mm. Forza di retrazione max.: 1 kg.</p>
ANT/TS 90 001 09	 <p>Cordino porta-attrezzi spirale con connettori integrati per il collegamento di strumenti a un punto di attacco sull'imbracatura o sulla cintura dell'utente - adatto per attrezzi fino a 0,9 kg. Con 2 piccoli connettori con bloccaggio a vite inox, apertura 6,5 mm Lunghezza max. 1,50 m Peso: 0,160 kg</p>
ANT/TS 90 001 12	 <p>Cordino porta-attrezzi spirale con connettori integrati adatto per attrezzi fino a 0,9 kg. Lunghezza max. 0,90 m Peso: 0,012 kg</p>
ANT/TS 90 001 14	 <p>Connettore - adatto per attrezzi fino a 20 kg. Peso: 0,031 kg</p>
ANT/TS 90 001 10	 <p>Anello porta utensili - SET 3 PCS. - adatto per attrezzi fino a 1,35 kg. Diametro: 4,5 cm. Materiale: Acciaio con rivestimento in poliuretano. Peso: 0,010 kg.</p>
ANT/TS 90 001 11	 <p>Fibbia porta utensili - SET 3 PCS. - adatto per attrezzi fino a 0,9 kg. Lunghezza max.: 14 cm Materiale: Acciaio con rivestimento in poliuretano. Peso: 0,006 kg.</p>
ANT/TS 90 001 13	 <p>D-porta utensili - SET 3 PCS. - adatto per attrezzi fino a 2,25 kg. Lunghezza totale: 19 cm. Larghezza cinghia: 25 mm. Materiale: Poliestere (cinghia), Acciaio (D). Peso: 0,130 kg</p>

PESATURA

Dinamometri
Transpallet
Sistemi di pesatura



AVVERTENZE



Quando lo strumento è coperto da garanzia, non deve essere aperto dall'utilizzatore per nessun motivo. Ogni tentativo di riparare o di modificare lo strumento, annullerà qualsiasi condizione di garanzia. Per risolvere eventuali problemi, bisogna rivolgersi al rivenditore dove è stato acquistato.

CARATTERISTICHE TECNICHE

Fattore di sicurezza: K5 (5:1)
 Alimentazione: 4 pile stilo AA (in dotazione)
 Autonomia: 40h (circa) – Funzionamento continuativo
 3 mesi (se uso non continuativo) in quanto provvisti di autospegnimento
 Telecomando: fornito di serie (distanza max mt. 8)
 Tastiera: Impermeabile a membrana con n°5 tasti di funzione
 Autospegnimento: regolabile da 1 a 30 minuti (anche disinseribile)
 Temperatura operativa: da -10°C a +40°C



ISTRUZIONI PER L'USO

- 1) Appendere lo strumento al mezzo di sollevamento e (senza gravarlo di alcun carico) premere il pulsante on/off (per un paio di secondi). Sul display compariranno alcuni messaggi relativi "all'autotest" effettuato dallo strumento stesso.
- 2) Dopo i secondi necessari "dell'autotest" sul visualizzatore comparirà il valore "O" (zero). Nel caso sul visualizzatore (pur in assenza di carico) comparisse un valore diverso da "O" (zero), premere per qualche secondo il pulsante "tara" (operando direttamente sullo strumento o sul telecomando).
- 3) Se durante l'utilizzo, si aggiungono allo strumento degli accessori (campanelle, grilli, funi, catene, ganci, etc.) è opportuno ristabilire l'azzeramento dello strumento, premendo il pulsante "zero/tara" (operando direttamente sullo strumento o tramite telecomando).
- 4) Quando il display indica "zero", lo strumento è pronto per pesare.
- 5) Per spegnere lo strumento, premere per qualche istante "on/off"

PANNELLO FRONTALE

TASTI FUNZIONE



Tasto ZERO
 -Azzer il peso lordo visualizzato
 -Annulla il valore di tare negativo
 -Premuto a lungo permette di accedere al menù per la modifica della retro-illuminazione



Tasto TARE
 -Premuto un istante esegue la tara semi-automatica
 -Premuto a lungo permette di introdurre la tara manuale da tastiera



Tasto MODE
 -Esegue una funzione specifica nel menù delle funzioni
 -Premuto a lungo permette di accedere al menù delle funzioni



Tasto PRINT
 -In fase di input numerico conferma l'inserimento effettuato
 -Esegue la trasmissione dei dati alla stampante
 -Premuto a lungo permette di accedere al menù utente



Tasto C
 -Esegue l'accensione/spegnimento dello strumento
 -In fase di input numerico, azzer velocemente il valore presente
 -In pesatura, premuto a lungo, permette di visualizzare le informazioni metriche della bilancia: portata, divisione, pesata minima per ogni range configurato

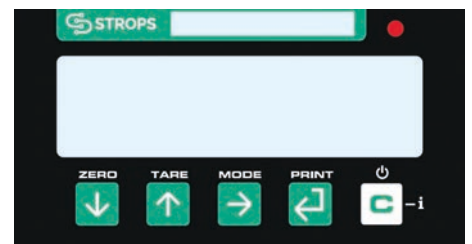

FUNZIONI SPECIALI

IOmega/TRIPLO offre, oltre alle solite funzioni di utilizzo di un qualunque dinamometro, anche alcune funzioni speciali che lo pongono ad un livello decisamente superiore rispetto alla concorrenza.
 PICCO (PEAK): è in grado di memorizzare il valore massimo di peso, rilevato durante una pesatura. MANTENIMENTO (HOLD): è possibile "congelare" il valore di pesata desiderato sul display TOTALIZZATORE (TOT): è in grado di totalizzare il valore di diverse pesate.

FUNZIONE DEL TELECOMANDO

Il telecomando viene fornito di serie e può operare sino ad una distanza di mt. 8 circa, è configurato per effettuare le funzioni dei tasti principali del pannello frontale.

AVVERTENZE















- 1) Non utilizzare lo strumento con carichi sbilanciati che possono provocare torsioni.
- 2) Non utilizzarlo in ambienti con rischio di esplosioni.
- 3) Non utilizzarlo od esporlo a pioggia e umidità.
- 4) Non bagnarlo con liquidi.
- 5) Non esporlo a fonti di luce e calore.
- 6) Non esporlo a campi magnetici.



DINAMOMETRI ELETTRONICI A TRIPLA SCALA

OMEGA/TRIPLO













DINAMOMETRI ELETTRONICI A TRIPLA SCALA - COMPLETI DI TELECOMANDO - KG. 1.500

Codice	Descrizione
 <p>OMEGA/TRIPLO/1500 (a lettura diretta)</p>	<p>Dinamometro Elettronico a Lettura Diretta Portata Max Kg. 1.500 Portata Kg. 0 ÷ 300 - Sensibilità Kg. 0,1 Portata Kg. 300 ÷ 600 - Sensibilità Kg. 0,2 Portata Kg. 600 ÷ 1.500 - Sensibilità Kg. 0,5</p>
 <p>OMEGA/TRIPLO/1500/M (a lettura diretta Omologato "M" per uso legale) solo in fase di ordine di nuovo strumento</p> 	<p>Dinamometro Elettronico a Lettura Diretta OMOLOGATO "M" per Uso Legale In questa versione lo strumento è solo MONOSCALA Portata Max Kg. 1.500 - Sensibilità Kg. 0,5</p>
 <p>OMEGA/TRIPLO/1500/R (con Trasmissione Radio su Visore Portatile)</p>  	<p>Dinamometro Elettronico con Trasmissione Radio dei Dati al Visore Portatile Portata Max Kg. 1.500 Portata Kg. 0 ÷ 300 - Sensibilità Kg. 0,1 Portata Kg. 300 ÷ 600 - Sensibilità Kg. 0,2 Portata Kg. 600 ÷ 1.500 - Sensibilità Kg. 0,5</p>
 <p>OMEGA/TRIPLO/1500/RC (con Trasmissione Radio su Consolle)</p>  	<p>Dinamometro Elettronico con Trasmissione Radio dei Dati alla Consolle Portata Max Kg. 1.500 Portata Kg. 0 ÷ 300 - Sensibilità Kg. 0,1 Portata Kg. 300 ÷ 600 - Sensibilità Kg. 0,2 Portata Kg. 600 ÷ 1.500 - Sensibilità Kg. 0,5</p>
 <p>OMEGA/TRIPLO/1500/RCS (con Trasmissione Radio su Consolle completa di stampante)</p>  	<p>Dinamometro Elettronico con Trasmissione Radio dei Dati alla Consolle completa di Stampante Portata Max Kg. 1.500 Portata Kg. 0 ÷ 300 - Sensibilità Kg. 0,1 Portata Kg. 300 ÷ 600 - Sensibilità Kg. 0,2 Portata Kg. 600 ÷ 1.500 - Sensibilità Kg. 0,5</p>
 <p>OMOLOGAZIONE "M" per uso legale degli OMEGA RADIO solo in fase di ordine di nuovo strumento</p>	<p>L'OMEGA/TRIPLO/1500 con Trasmissione Radio può essere OMOLOGATO "M" per uso legale in questa versione lo strumento è solo MONOSCALA Portata Max Kg. 1.500 - Sensibilità Kg. 0,5</p>

DINAMOMETRI ELETTRONICI A TRIPLA SCALA

OMEGA/TRIPLO













DINAMOMETRI ELETTRONICI A TRIPLA SCALA - COMPLETI DI TELECOMANDO - KG. 3.500

Codice	Descrizione
 <p>OMEGA/TRIPLO/3500 (a lettura diretta)</p>	<p>Dinamometro Elettronico a Lettura Diretta Portata Max Kg. 3.500 Portata Kg. 0 ÷ 600 - Sensibilità Kg. 0,2 Portata Kg. 600 ÷ 1.500 - Sensibilità Kg. 0,5 Portata Kg. 1.500 ÷ 3.500 - Sensibilità Kg. 1,0</p>
 <p>OMEGA/TRIPLO/3500/M (a lettura diretta Omologato "M" per Uso Legale) solo in fase di ordine di nuovo strumento</p> 	<p>Dinamometro Elettronico a Lettura Diretta OMOLOGATO "M" per Uso Legale in questa versione lo strumento è solo MONOSCALA Portata Max Kg. 3.000 - Sensibilità Kg. 1,0</p>
 <p>OMEGA/TRIPLO/3500/R (con Trasmissione Radio su Visore Portatile)</p>  	<p>Dinamometro Elettronico con Trasmissione Radio dei Dati al Visore Portatile Portata Max Kg. 3.500 Portata Kg. 0 ÷ 600 - Sensibilità Kg. 0,2 Portata Kg. 600 ÷ 1.500 - Sensibilità Kg. 0,5 Portata Kg. 1.500 ÷ 3.500 - Sensibilità Kg. 1,0</p>
 <p>OMEGA/TRIPLO/3500/RC (con Trasmissione Radio su Consolle)</p>  	<p>Dinamometro Elettronico con Trasmissione Radio dei Dati alla Consolle Portata Max Kg. 3.500 Portata Kg. 0 ÷ 600 - Sensibilità Kg. 0,2 Portata Kg. 600 ÷ 1.500 - Sensibilità Kg. 0,5 Portata Kg. 1.500 ÷ 3.500 - Sensibilità Kg. 1,0</p>
 <p>OMEGA/TRIPLO/3500/RCS (con Trasmissione Radio su Consolle completa di stampante)</p>  	<p>Dinamometro Elettronico con Trasmissione Radio dei Dati alla Consolle completa di Stampante Portata Max Kg. 3.500 Portata Kg. 0 ÷ 600 - Sensibilità Kg. 0,2 Portata Kg. 600 ÷ 1.500 - Sensibilità Kg. 0,5 Portata Kg. 1.500 ÷ 3.500 - Sensibilità Kg. 1,0</p>
 <p>OMOLOGAZIONE "M" per uso legale degli OMEGA RADIO solo in fase di ordine di nuovo strumento</p>	<p>L'OMEGA/TRIPLO/3500 con Trasmissione Radio può essere OMOLOGATO "M" per USO LEGALE in questa versione lo strumento è solo MONOSCALA. Portata Max Kg. 3.000 - Sensibilità Kg. 1,0</p>

DINAMOMETRI ELETTRONICI A TRIPLA SCALA

OMEGA/TRIPLO













DINAMOMETRI ELETTRONICI A TRIPLA SCALA - COMPLETI DI TELECOMANDO - KG. 6.000

Codice	Descrizione
 <p>OMEGA/TRIPLO/6000 (a lettura diretta)</p>	<p>Dinamometro Elettronico a Lettura Diretta Portata Max Kg. 6.000 Portata Kg. 0 ÷ 1,500 - Sensibilità Kg. 0,5 Portata Kg. 1.500 ÷ 3.000 - Sensibilità Kg. 1,0 Portata Kg. 3.000 ÷ 6.000 - Sensibilità Kg. 2,0</p>
 <p>OMEGA/TRIPLO/6000/M (a lettura diretta Omologato "M" per uso legale) solo in fase di ordine di nuovo strumento</p> 	<p>Dinamometro Elettronico a Lettura Diretta OMOLOGATO "M" per Uso Legale in questa versione lo strumento è solo MONOSCALA. Portata Max Kg. 6.000 - Sensibilità Kg. 2,0</p>
 <p>OMEGA/TRIPLO/6000/R (con Trasmissione Radio su Visore Portatile)</p>  	<p>Dinamometro Elettronico con Trasmissione Radio dei Dati al Visore Portatile Portata Max Kg. 6.000 Portata Kg. 0 ÷ 1,500 - Sensibilità Kg. 0,5 Portata Kg. 1.500 ÷ 3.000 - Sensibilità Kg. 1,0 Portata Kg. 3.000 ÷ 6.000 - Sensibilità Kg. 2,0</p>
 <p>OMEGA/TRIPLO/6000/RC (con Trasmissione Radio su Consolle)</p>  	<p>Dinamometro Elettronico con Trasmissione Radio dei Dati alla Consolle Portata Max Kg. 6.000 Portata Kg. 0 ÷ 1,500 - Sensibilità Kg. 0,5 Portata Kg. 1.500 ÷ 3.000 - Sensibilità Kg. 1,0 Portata Kg. 3.000 ÷ 6.000 - Sensibilità Kg. 2,0</p>
 <p>OMEGA/TRIPLO/6000/RCS (con Trasmissione Radio su Consolle completa di stampante)</p>  	<p>Dinamometro Elettronico con Trasmissione Radio dei Dati alla Consolle completa di Stampante Portata Max Kg. 6.000 Portata Kg. 0 ÷ 1,500 - Sensibilità Kg. 0,5 Portata Kg. 1.500 ÷ 3.000 - Sensibilità Kg. 1,0 Portata Kg. 3.000 ÷ 6.000 - Sensibilità Kg. 2,0</p>
 <p>OMOLOGAZIONE "M" per uso legale degli OMEGA RADIO solo in fase di ordine di nuovo strumento</p>	<p>L'OMEGA/TRIPLO/6000 con Trasmissione Radio può essere OMOLOGATO "M" per USO LEGALE in questa versione lo strumento è solo MONOSCALA. Portata Max Kg. 6.000 - Sensibilità Kg. 2,0</p>

DINAMOMETRI ELETTRONICI A TRIPLA SCALA

OMEGA/TRIPLO

DINAMOMETRI ELETTRONICI A TRIPLA SCALA - COMPLETI DI TELECOMANDO - KG. 10.000

Codice	Descrizione
 <p>OMEGA/TRIPLO/10000 (a lettura diretta)</p>	<p>Dinamometro Elettronico a Lettura Diretta Portata Max Kg. 10.000 Portata Kg. 0 ÷ 3.000 - Sensibilità Kg. 1,0 Portata Kg. 3.000 ÷ 6.000 - Sensibilità Kg. 2,0 Portata Kg. 6.000 ÷ 10.000 - Sensibilità Kg. 5,0</p>
 <p>OMEGA/TRIPLO/10000/M (a lettura diretta Omologato "M" per Uso Legale) solo in fase di ordine di nuovo strumento</p> 	<p>Dinamometro Elettronico a Lettura Diretta OMOLOGATO "M" per Uso Legale in questa versione lo strumento è solo MONOSCALA. Portata Max Kg. 9.000 - Sensibilità Kg. 5,0</p>
 <p>OMEGA/TRIPLO/10000/R (con Trasmissione Radio su Visore Portatile)</p>  	<p>Dinamometro Elettronico con Trasmissione Radio dei Dati al Visore Portatile Portata Max Kg. 10.000 Portata Kg. 0 ÷ 3.000 - Sensibilità Kg. 1,0 Portata Kg. 3.000 ÷ 6.000 - Sensibilità Kg. 2,0 Portata Kg. 6.000 ÷ 10.000 - Sensibilità Kg. 5,0</p>
 <p>OMEGA/TRIPLO/10000/RC (con Trasmissione Radio su Consolle)</p>  	<p>Dinamometro Elettronico con Trasmissione Radio dei Dati alla Consolle Portata Max Kg. 10.000 Portata Kg. 0 ÷ 3.000 - Sensibilità Kg. 1,0 Portata Kg. 3.000 ÷ 6.000 - Sensibilità Kg. 2,0 Portata Kg. 6.000 ÷ 10.000 - Sensibilità Kg. 5,0</p>
 <p>OMEGA/TRIPLO/10000/RCS (con Trasmissione Radio su Consolle completa di stampante)</p>  	<p>Dinamometro Elettronico con Trasmissione Radio dei Dati alla Consolle completa di Stampante Portata Max Kg. 10.000 Portata Kg. 0 ÷ 3.000 - Sensibilità Kg. 1,0 Portata Kg. 3.000 ÷ 6.000 - Sensibilità Kg. 2,0 Portata Kg. 6.000 ÷ 10.000 - Sensibilità Kg. 5,0</p>
 <p>OMOLOGAZIONE "M" per uso legale degli OMEGA RADIO solo in fase di ordine di nuovo strumento</p>	<p>L'OMEGA/TRIPLO/10.000 con Trasmissione Radio può essere OMOLOGATO "M" per USO LEGALE in questa versione lo strumento è solo MONOSCALA. Portata Max Kg. 9.000 - Sensibilità Kg. 5,0</p>

DINAMOMETRI

OMEGA/MINI

OMEGA/DUPLO



OMEGA/MINI - DINAMOMETRI PORTATILI A LETTURA DIRETTA			
Codice	Portata Kg.	Sens. gr.	Descrizione
			Dinamometro Portatile Peso Kg. 0,75 circa - Autonomia 150 ore Display LCD Retroilluminato a 5 cifre - 18 mm. Tastiera meccanica - Impermeabile 3 tasti Spegnimento automatico Funzioni: Tara Semiautomatica Mantenimento Peso Avviso Batteria Scarica Conversione Unità di Misura
OMEGA/MINI/15	15	5	
OMEGA/MINI/30	30	10	
OMEGA/MINI/60	60	20	
OMEGA/MINI/150	150	50	
OMEGA/MINI/300	300	100	



OMEGA/DUPLO - CORPO IN ABS CORREDATO DI MOSCHETTONE E GANCIO E TELECOMANDO			
Codice	Portata Kg.	Sens. gr.	Descrizione
			Dinamometro Portatile Peso Kg. 0,75 circa - Autonomia 150 ore Display LCD Retroilluminato a 5 cifre - 18 mm. Tastiera meccanica - Impermeabile 3 tasti Spegnimento automatico Funzioni: Tara Semiautomatica Mantenimento Peso Avviso Batteria Scarica Conversione Unità di Misura
OMEGA/DUPLO/50	50	20	

TABELLA DEI GRADI DI PROTEZIONE : IP

LA NORMA CEI EN 60529/1997 CLASSIFICA I GRADI DI PROTEZIONE DEGLI INVOLUCRI PER APPARECCHIATURE ELETTRICHE.
IL "GRADO IP" È INDICATO COME SEGUE: ESEMPIO **IP 5 8 M**

IP	lettere identificative (PROTEZIONE INTERNAZIONALE)
PRIMA CIFRA	(numeri da 0 a 6)
SECONDA CIFRA	(numeri da 0 a 8)
EVENTUALE LETTERA ADDIZIONALE	(lettera A B C D)
EVENTUALE LETTERA SUPPLEMENTARE	(lettera H M SW)

PRIMA CIFRA

INDICA IL GRADO DI PROTEZIONE CONTRO LA PENETRAZIONE DEI CORPI SOLIDI ESTRANEI (POLVERI) - ESEMPIO **IP 5 8 M**

- 0 Nessuna protezione
- 1 Protetto contro corpi solidi superiori a \varnothing mm. 50
- 2 Protetto contro corpi solidi superiori a \varnothing mm. 12
- 3 Protetto contro corpi solidi superiori a \varnothing mm. 2,5
- 4 Protetto contro corpi solidi superiori a \varnothing mm. 1,0
- 5 Protetto contro le polveri (nessun deposito nocivo)
- 6 Totalmente protetto contro le polveri MG

SECONDA CIFRA

INDICA IL GRADO DI PROTEZIONE CONTRO LA PENETRAZIONE DI LIQUIDI - ESEMPIO **IP 5 8 M**

- 0 Nessuna protezione
- 1 Protetto contro le cadute verticali di gocce d'acqua
- 2 Protetto contro le cadute di gocce d'acqua o pioggia fino a 15° dalla verticale
- 3 Protetto contro le cadute di gocce d'acqua o pioggia fino a 60° dalla verticale
- 4 Protetto contro gli spruzzi d'acqua da tutte le direzioni
- 5 Protetto contro i getti d'acqua
- 6 Protetto contro i getti d'acqua potenti
- 7 Protetto contro gli effetti delle immersioni temporanee
- 8 Protetto contro gli effetti delle immersioni continue

LETTURA AGGIUNTIVA

INDICA IL GRADO DI PROTEZIONE CONTRO L'ACCESSO A PARTI PERICOLOSE - ESEMPIO **IP 5 8 M**

- A Protetto contro l'accesso con mano
- B Protetto contro l'accesso con dito
- C Protetto contro l'accesso con attrezzo
- D Protetto contro l'accesso con filo

LETTURA SUPPLEMENTARE

FORNISCE INFORMAZIONI RELATIVE ALLA PROTEZIONE DEL MATERIALE

- H Adatto per apparecchiature ad alta tensione
- M Provato contro gli effetti dannosi dovuti all'ingresso d'acqua quando le parti mobili dell'apparecchiatura sono in moto.
- S Provato contro gli effetti dannosi dovuti all'ingresso d'acqua quando le parti dell'apparecchiatura non sono in moto.
- W Adatto all'uso in condizioni atmosferiche specificate e dotato di misure o procedimenti addizionali.

DINAMOMETRI ELETTRONICI PROFESSIONALI

OMEGA/DIN

DINAMOMETRI A LETTURA DIRETTA - CORPO IN ACCIAIO INOX - GRADO DI PROTEZIONE IP67
 COMPLETI DI GRILLO (SUPERIORE) E GANCIO (INFERIORE)
 IN DOTAZIONE: TELECOMANDO INFRAROSSI - CARICABATTERIA



Codice	Portata Kg.	Sens. Kg.	Descrizione
			<p>Dinamometri Monoscala in Acciaio Inox per Uso Interno ed Esterno Ridotta Distanza tra Grillo Superiore e Gancio Inferiore Protezione IP67 contro Polvere ed Acqua Grande Display LCD Retroilluminato con cifre da mm. 25 Tastiera Impermeabile a 5 Tasti Precisione +/- 0,05 % Fondo Scala Autonomia 40 ore circa con Batteria Ermetica Ricaricabile</p> <p>Funzioni: Zero - Mode On/Off - Print Azzeramento - Tara Autopesata Filtro Digitale - Autospegnimento Totalizzazione Pesate Mantenimento del Picco di Pesata (hold and peak) Netto/Lordo Conversione Kg./Lb. Indicazione Livello Batteria Temperatura di Funzionamento - 10/+40°</p> <p>Opzioni: Versioni HR in alta risoluzione con maggiore Sensibilità Stampante Termica da Tavolo Trasmissione Radio a Indicatore di Peso (Fino a 70 Mt. circa Indoor)</p>
OMEGA/DIN/0300	300	0,1	Omologabile per uso legale
OMEGA/DIN/0300HR	300	0,05	Alta risoluzione - non omologabile per uso legale
OMEGA/DIN/0600	600	0,2	Omologabile per uso legale
OMEGA/DIN/0600HR	600	0,1	Alta risoluzione - non omologabile per uso legale
OMEGA/DIN/1500	1500	0,5	Omologabile per uso legale
OMEGA/DIN/1500HR	1500	0,2	Alta risoluzione - non omologabile per uso legale

DINAMOMETRI ELETTRONICI PROFESSIONALI

OMEGA/DIN

DINAMOMETRI A LETTURA DIRETTA - CORPO IN ACCIAIO INOX - GRADO DI PROTEZIONE IP67
 COMPLETI DI GRILLO (SUPERIORE) E GRILLO (INFERIORE)
 IN DOTAZIONE: TELECOMANDO INFRAROSSI - CARICABATTERIA



Codice	Portata Tons.	Sens. Kg.	Descrizione
			<p>Dinamometri Monoscala in Acciaio Inox per Uso Interno ed Esterno Ridotta Distanza tra Grillo Superiore e Grillo Inferiore Protezione IP67 contro Polvere ed Acqua Grande Display DOT LED Rossi con cifre da mm. 40 con Intensità Luminosa Regolabile Tastiera Impermeabile a 5 Tasti Precisione +/- 0,05 % Fondo Scala per la versione da 3 a 9 Ton Precisione +/- 0,1 % Fondo Scala per la versione da 12 a 50 Ton Autonomia 30 ore circa con Batteria Ermetica Ricaricabile</p> <p>Funzioni: Zero - Mode - Tara On/Off - Print Azzeramento - Tara Autopesata Autospegnimento Programmabile Totalizzazione Pesate - Pesata % Mantenimento del Picco di Pesata (hold and peak) Netto/Lordo - Conversione Kg./Lb. Indicazione Livello Batteria</p> <p>Opzioni: Trasmissione Radio dei Dati</p>
OMEGA/DIN/3000	3	1	Omologabile per uso legale
OMEGA/DIN/6000	6	2	Omologabile per uso legale
OMEGA/DIN/9000	9	5	Omologabile per uso legale
OMEGA/DIN/12000	12	5	Non Omologabile per uso legale
OMEGA/DIN/17000	17	10	Non Omologabile per uso legale
OMEGA/DIN/25000	25	10	Non Omologabile per uso legale
OMEGA/DIN/30000	30	20	Non Omologabile per uso legale
OMEGA/DIN/50000	50	20	Non Omologabile per uso legale

OPZIONI A RICHIESTA - SOLO IN FASE D'ORDINE

	Omologazione per uso legale (Solo per i Dinamometri da Kg. 300 a 9.000)
OMEGA/DIN/BATTERIA	Seconda Batteria Estraibile per Uso Continuativo 24/24H

PREDISPOSIZIONE TRASMISSIONE DATI VIA RADIO

 	OMEGA/RADIOVISORE	Predisposizione Radio Dinamometro e Indicatore di Peso Portatile (Visore)
 	OMEGA/CONSOLLE/2P	Predisposizione Radio Dinamometro + Indicatore di Peso da Banco (Console)
 	OMEGA/PRESS/2P	Predisposizione Radio Dinamometro + Indicatore di Peso da Banco con Stampante (Console con Stampante)

DINAMOMETRI INDUSTRIALI A INGOMBRO RIDOTTO PER AMBIENTI DIFFICILI

OMEGA/HARD



DINAMOMETRI A LETTURA DIRETTA PER AMBIENTI INDUSTRIALI ED OSTILI - IP67
 COMPLETI DI CAMPANELLA (SUPERIORE) E GANCIO (INFERIORE)
 IN DOTAZIONE: TELECOMANDO IN RADIO FREQUENZA A 6 TASTI - CARICABATTERIA

Codice	Portata Tons.	Sens. Kg.	Descrizione
			<p>Dinamometri Monoscala per Uso Interno ed Esterno Corpo in Lamiera di Acciaio - Peso Kg. 86 circa Schermo Protettivo in Plexiglass per Display e Tastiera Protezione IP67 contro Polvere ed Acqua Grande Display DOT LED rossi con cifre da mm. 40 Tastiera Impermeabile a 5 Tasti Precisione +/- 0,05 % Fondo Scala Autonomia 60 ore - Pacco Batteria estraibile Ricaricabile Funzioni: Zero - Mode - Tara - On/Off - Print Azzeramento - Tara Autopesata Autospegnimento Programmabile Totalizzazione Pesate - Pesata % Mantenimento del Picco di Pesata (hold and peak)</p>
OMEGA/HARD/6000	6	1	Omologabile per uso legale
OMEGA/HARD/10000	10	2	Omologabile per uso legale
OMEGA/HARD/15000	15	2	Omologabile per uso legale
OMEGA/HARD/25000	25	5	Non Omologabile per uso legale
OMEGA/HARD/BATT			Seconda Batteria Estraibile per Uso Continuativo 24/24H

PREDISPOSIZIONE TRASMISSIONE DATI VIA RADIO



OMEGA/RADIOVISORE

Predisposizione Radio Dinamometro e Indicatore di Peso Portatile (Visore)



OMEGA/CONSOLLE/2P

Predisposizione Radio Dinamometro
 + Indicatore di Peso da Banco (Consolle)



OMEGA/PRESS/2P

Predisposizione Radio Dinamometro
 + Indicatore di Peso da Banco con Stampante (Consolle con Stampante)

TRANSPALLET PESATORI MONO E TRIPLA SCALA

TRANSPALLETS CON PESATURA INTEGRATA - KG. 2.000 4 CELLE DI CARICO

Codice

Descrizione



Portata Kg. 2.000 - Sensibilità Kg. 1
 4 Celle di Carico Shear-Beam in Alluminio IP67
 Forche mm. 1.150 x 550 x 85
 Peso Kg. 110 circa - Disponibile Telecomando
 Ruote Guida e Doppie di Carico in Poliuretano
 Display LCD Retroilluminato 6 cifre da mm. 25
 Precisione +/- 0,1 % Fondo Scala
 Autonomia 40 ore - Alimentazione con 4 batterie Stilo tipo AA
Funzioni:
 Contapezzi - Totalizzazione Pesate Netto/Lordo - Conversione Kg./Lb.
 Autospegnimento - Indicazione Livello Batteria



DIN/TRANSP/2000

Monoscala - Portata Kg. 2.000 - Sensibilità Kg. 1

DIN/TRANSP/2000/3S

Triplascala - Portata Kg. 500/1.000/2.000 - Sensibilità Kg. 0,5/1/2

TRANSPALLET PESATORI MONO E TRIPLA SCALA

TRANSPALLETS CON PESATURA INTEGRATA - TRIPLA SCALA - KG. 2.000
4 CELLE DI CARICO IP67 - BATTERIA RICARICABILE ESTRAIBILE

Codice

Descrizione



Portata Kg. 2.000 - Batteria Estraibile Ricaricabile a lunga durata
4 Celle di Carico Shear-Beam IP67

Forche mm. 1.150 x 550 x 85

Peso Kg. 125 circa - Disponibile Telecomando

Ruote Guida e Doppie di Carico in Poliuretano

Display LCD Retroilluminato mm. 25 - Tastiera 17

Tasti Precisione +/- 0,1 % Fondo Scala - Autonomia 80 ore

Funzioni:

Azzeramento - Tara - Contapezzi - Totalizzazione Pesata Mantenimento

del Picco di Pesata (hold and peak) Netto/Lordo - Conversione Kg./Lb.

Autospegnimento - Indicazione Livello Batteria

Portata Kg. 0 ÷ 500 - Sensibilità Kg. 0,2

Portata Kg. 500 ÷ 1.000 - Sensibilità Kg. 0,5

Portata Kg. 1.000 ÷ 2.000 - Sensibilità Kg. 1,0

DIN/TRANSP/TRIPLO



DIN/TRANSP/TRIPLO/OM

Omologato per uso legale

DIN/TRANSP/TRIPLO/ST

Portata Kg. 2.000 (fino a 500 sensibilità Kg. 0,2

fino a 1.000 sensibilità Kg. 0,5 - fino a 2.000 sensibilità Kg.1)

Stampante Termica Integrata

DIN/TRANSP/TRIPLO/STM

OMOLOGATO PER USO LEGALE - Portata Kg. 2.000

(fino a 1.000 sensibilità Kg. 0,5 - fino a 2.000 sensibilità Kg.1)

Stampante Termica Integrata



STRUTTURA PESA PALLET

PESA PALLET A TRIPLA SCALA KG. 2.000



PESA PALLET A TRIPLA SCALA KG. 2.000	
Codice	Descrizione
DIN/PALLET/TRIPLO	<p>Display LCD Retroilluminato 6 cifre da mm. 25 4 Celle di Carico Shear-Beam da 1.000 Ohm in Alluminio (Omologate) IP67 Bolla di Livello - Ruote - Maniglia Precisione +/- 0,2% del Fondo Scala - Autonomia 40 ore Funzioni: Azzeramento Tara - Contapezzi - Totalizzazione Pesata Mantenimento del Picco di Pesata (hold and peak) Netto/Lordo - Conversione Kg./Lb. - Autospegnimento Portata Kg. 0 ÷ 600 - Sensibilità Kg. 0,2 Portata Kg. 600 ÷ 1.500 - Sensibilità Kg. 0,5 Portata Kg. 1.500 ÷ 2.000 - Sensibilità Kg. 1,0</p>
PESA PALLET - DOPPIA SCALA - KG. 2.000 - OMOLOGATO PER USO LEGALE	
	
DIN/PALLET/2M	<p>Portata Kg. 0 ÷ 1.000 - Sensibilità Kg. 0,5 Portata Kg. 1.000 ÷ 2.000 - Sensibilità Kg. 1,0 OMOLOGATO PER USO LEGALE - SOLO DOPPIA SCALA</p>

STRUTTURE MOBILI DI PESATURA

FORCHE PESATRICI - PER CARRELLI ELEVATORI

Le Forche predisposte con pesatura integrata, vanno a sostituire le Forche originali del carrello elevatore e permettono la visualizzazione della pesata del carico sollevato.

Le Forche Pesatrici sono adatte a carrelli elevatori aventi la piastra porta-forche del tipo DIN 15173 - FEM classe IIA o. La struttura delle Forche Pesatrici è in acciaio rinforzato, grado di protezione IP65.

Codice

Descrizione

Coppia di Forche a Pesatura Integrata

Display LCD Retroilluminato 6 cifre da mm. 25

4 Celle di Carico in acciaio inox

Precisione +/- kg. 2

Portata: Kg. 2500

Risoluzione: 1/2 Kg.

INNOVATIVA TECNOLOGIA BLUETOOTH 5.0 a basso consumo con autonomia di lavoro fino a 90 ore

OMOLOGATO PER USO LEGALE - (Solo in fase d'ordine)

DIN/FORCHE/2500 IIA

FEM IIA

DIN/FORCHE/2500 IIB
*a richiesta

FEM IIB

DIN/FORCHE/2500 IIIA
*a richiesta

FEM IIIA



SISTEMI DI PESATURA

BILANCE TASCABILI DI PRECISIONE



Codice	Portata gr.	Sens. gr.	Descrizione
			TOUCH SCREEN Display LCD Retroilluminato 5 cifre Piatto mm. 55 x 50 - Coperchio e Custodia Funzioni: Tara/Azzeramento Conteggio Pezzi ed Autospegnimento Avviso Batteria Scarica Conversione Unità di Misura: g - oz - ozt - dwt
DIN/BIL/500	500	0,10	

BILANCE TASCABILI DI PRECISIONE



Codice	Portata Kg.	Sens. gr.	Descrizione
			Display LCD 5 cifre da mm. 15 Piatto in Acciaio Inox Ø mm. 120 Funzioni: Azzeramento Tara Semiautomatica - Calibrazione Digitale Avviso Batteria Scarica Conversione Unità di Misura: g - oz
DIN/BIL/1	1	0,1	
DIN/BIL/5	5	0,5	

BILANCE TECNICHE DI PRECISIONE PER UFFICI E LABORATORI



Codice	Portata Kg.	Sens. gr.	Descrizione
			Display LCD a 7 cifre da mm. 16 Piatto in Acciaio Inox mm. 140 x150 Tastiera Impermeabile 7 tasti con Avvisatore Acustico Bolla di Livello - Piedini Regolabili Funzioni: Azzeramento - Tara Semiautomatica Pesata % - Calibrazione Digitale Avviso Batteria Scarica Conversione fino a 13 Unità di Misura N.B: OMOLOGABILI PER USO LEGALE
DIN/BIL/1,5/S	1,5	0,02	
DIN/BIL/3/S	3	0,05	
DIN/BIL/6/S	6	0,1	

SISTEMI DI PESATURA

BILANCE MULTIUSO PER UFFICIO A DOPPIA SCALA



Codice	Portata Kg.	Sens. gr.	Descrizione
			Bilance da banco a doppia scala con Indicatore di Peso Fisso. Display LCD Retroilluminato a 6 cifre da mm. 22 Tastiera Impermeabile a Membrana 6 tasti Piatto in Acciaio Inox mm. 280 x 325 Batteria Ricaricabile + Carica Batterie Bolla di Livello - Piedini Regolabili Funzioni: Totalizzazione del Peso - Hold/Picco Azzeramento - Tara Semiautomatica Calibrazione Digitale - Autospegnimento Avviso Batteria Scarica N.B: OMOLOGABILI PER USO LEGALE
DIN/BIL/S/0615	6-15	2 -5	
DIN/BIL/S/1530	15-30	5-10	

BILANCE MULTIUSO DA BANCO E/O PAVIMENTO CON INDICATORE DI PESO SEPARABILE



	Portata Kg.	Sens. gr.	Descrizione
			Bilancia con Doppia Alimentazione a Batteria (non in dotazione) a Rete 230 Vac/Vdc (in dotazione) Display LCD a 6 cifre da mm. 15 Tastiera Impermeabile 4 tasti Piatto e struttura in Acciaio Inox mm. 330 x 320 Funzioni: Hold (Congelamento del Peso) Conversione kg./lb. Azzeramento - Tara Semiautomatica Autospegnimento - Avviso Batteria Scarica
DIN/BIL/S/30	30	10	
DIN/BIL/S/60	60	20	
DIN/BIL/S/150	150	50	



	Portata Kg.	Sens. gr.	Descrizione
			Bilance Multiuso da Banco con Indicatore di Peso Solidale o Mobile per Fissaggio a Parete grazie al Cavo Estensibile Display LCD Retroilluminato a 5 cifre Tastiera Impermeabile a Membrana Piatto in Acciaio Inox mm. 280 x 330 Bolla di Livello e Piedini Regolabili Batteria Interna Ricaricabile 230 Vac Funzioni: Tara Semiautomatica - Tara Automatica - Tara Manuale (PT) Totalizzazione Conteggio Pezzi Azzeramento Conversione kg./lb. NB: I MODELLI "D" SONO OMOLOGABILI PER USO LEGALE
DIN/BIL/B/15	15	5	
DIN/BIL/B/30	30	10	
DIN/BIL/B/150	150	50	
DIN/BIL/D/15/30	15-30	5-10	
DIN/BIL/D/60/150	60-150	20-50	

SISTEMI DI PESATURA



BILANCE ECONOMICHE CON FUNZIONE CONTAPEZZI			
Codice	Portata Kg.	Sens. gr.	Descrizione
			Bilance Multifunzione con Conteggio Pezzi Display LCD Retroilluminato a 6 cifre da mm. 28 Tastiera Meccanica Impermeabile 8 tasti Piatto in acciaio Inox mm. 218 x 267 Bolla di livello - Piedini Regolabili Batteria Interna Ricaricabile 4 Vac e Alimentazione 230V Autonomia 100 h. Funzioni: Conteggio Pezzi - Pesata % Controllo Peso a 2 Soglie con Segn. Acustica Tara Semiautomatica - Conversione kg./lb. Avviso Batteria Scarica
DIN/BIL/M/6	6	2,0	
DIN/BIL/M/15	15	5,0	
DIN/BIL/M/30	30	10,0	
BILANCE CONTAPEZZI PER INVENTARI			
	Portata Kg.	Sens. gr.	Bilance Multifunzione per Conteggio e Totalizzazione Pezzi 3 Display LCD Retroilluminati 3 Indicazioni Simultanee Piatto in Acciaio Inox mm. 218 x 267 Bolla di Livello e Piedini Regolabili Batteria Interna Ricaricabile 4 Vac e Alimentazione 230 V Autonomia 100 ore Funzioni: Conteggio Pezzi - Totalizzazione Pezzi Inserimento Libero: Campionamento - Peso Medio Unitario - Calibrazione Digitale Tara Semiautomatica - Avviso Batteria Scarica
DIN/BIL/3	3	0,1	
DIN/BIL/6	6	0,2	
DIN/BIL/15	15	0,5	
DIN/BIL/30	30	1,0	
BILANCE CONTAPEZZI PER INVENTARI E CONTEGGIO MINUTERIE			
	Portata Kg.	Sens. gr.	Bilance Contapezzi di Precisione 3 Display LCD Retroilluminati a 6 cifre da mm. 20 3 Indicazioni Simultanee Peso Peso Medio Unitario Numero Pezzi Piatto in Acciaio Inox mm. 230 x 300 Bolla di Livello - Piedini Regolabili Batteria Interna Ricaricabile 4 Vac e Alimentazione 230 V Porta RS232/C per collegamento a PC o Stampante Autonomia 100 h. Funzioni: Conteggio Pezzi - Totalizzazione Pezzi Inserimento Libero: Campionamento - Peso Medio Unitario Calibrazione Digitale - Tara Automatica Avviso Batteria Scarica
DIN/BIL/2P6	6	0,1	
DIN/BIL/2P15	15	0,2	
DIN/BIL/2P30	30	0,5	

SISTEMI DI PESATURA

PIATTAFORME ELETTRONICHE DI PESATURA COMPLETE DI VISORE A COLONNA



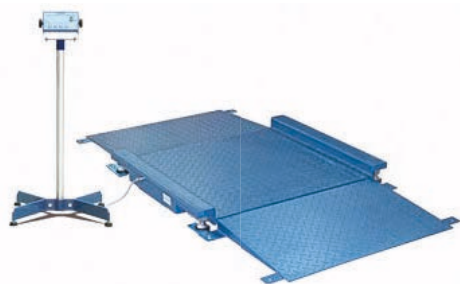

Codice	Portata Kg.	Sens. gr.	Descrizione
			Indicatore di Peso in ABS Display LCD Retroilluminato a 6 cifre da mm. 25 con icone delle Funzioni Attive Tastiera Impermeabile 5 tasti Cella di Carico in Alluminio Grado di protezione IP65 Struttura in Tubulari di Acciaio Piatto in Acciaio Inox Bolla di Livello - Piedini Regolabili Colonna di Supporto Indicatore Funzioni: Contapezzi Visualizzazione ad Alta Definizione x10 Netto/lordo - Conversione kg./lb. Totalizzazione Pesi - Controllo +/- Pesata % N.B: OMOLOGABILI PER USO LEGALE
DIN/BIL/P006	6	2	mm. 300 x 300 x 130
DIN/BIL/P015	15	5	mm. 300 x 300 x 130
DIN/BIL/P030	30	10	mm. 300 x 300 x 130
DIN/BIL/P030L	30	10	mm. 400 x 400 x 140
DIN/BIL/P060	60	20	mm. 400 x 400 x 140
DIN/BIL/P060L	60	20	mm. 600 x 600 x 150
DIN/BIL/P150	150	50	mm. 400 x 400 x 140
DIN/BIL/P150L	150	50	mm. 600 x 600 x 150
DIN/BIL/P300	300	100	mm. 600 x 600 x 150
DIN/BIL/P300L	300	100	mm. 800 x 800 x 165
DIN/BIL/P600	600	200	mm. 800 x 800 x 165

PIATTAFORME ELETTRONICHE DI PESATURA CON SPONDE LATERALI E PIANO DI CARICO IN ACCIAIO "BUGNATO" RIBASSATE E COMPLETE DI RAMPE (500 mm.) DA ENTRAMBI I LATI



	Portata Kg.	Sens. gr.	Descrizione
			Indicatore di Peso in ABS Display LCD Retroilluminato a 6 cifre da mm. 25 con icone delle Funzioni Attive Tastiera Impermeabile 5 tasti 4 Celle di Carico in Acciaio Nichelato Grado di protezione IP65 Piano in Acciaio "Bugnato" e Verniciato a Fuoco Bolla di Livello - Piedini Regolabili Cavo Collegamento mt. 5 Sponde Laterali e Doppia Rampa di Salita/Discesa Funzioni: Contapezzi Visualizzazione ad Alta Definizione x10 Netto/lordo - Conversione kg./lb. Totalizzazione Pesi Controllo +/- Pesata % N.B: CAVO DI COLLEGAMENTO DISPONIBILE ANCHE DA MT. 10
DIN/BIL/R0600	600	200	mm. 800 x 800 x 52
DIN/BIL/R1500	1500	500	mm. 1.000 x 1.250 x 165
DIN/BIL/R2000	2000	1000	mm. 1.250 x 1.500 x 165

OMOLOGAZIONE

			OMOLOGAZIONE PER USO LEGALE
OMOLOGAZIONE			

VARIE

Trasporto pesante
Binde
Trasporto leggero



TRASPORTO PESANTE

SISTEMA DI TRASPORTO "TPV" - DA 8 A 36 TONS

I SISTEMI DI TRASPORTO della serie "TPV" sono semplici, robusti, versatili e facilmente posizionabili. I CARRELLI DA TRASPORTO, adoperati in coppia e collegati tra loro dalla BARRA DISTANZIALE garantiscono una buona distribuzione del carico e rendono facile la direzionalità del TIMONE durante gli spostamenti.

SISTEMA DI TRASPORTO "TPV" - DA 8 A 36 TONS

TPV/T04	TPV/T08	TPV/T12	TPV/T18
TIMONE: 4 T.	TIMONE: 8 T.	TIMONE: 12 T.	TIMONE: 18 T.
			

TIMONI: CARATTERISTICHE TECNICHE

Codice	Descrizione	Portata Tons	Ruote n.	Ruote materiale	Base cm.	Peso Kg.
TPV/T04	Timone	4	4	nylon	15	13,7
TPV/T08	Timone	8	8	nylon	16	40
TPV/T12	Timone	12	12	nylon	18	60
TPV/T18	Timone	18	18	nylon	20	90

Altezza da terra indicativa: 11 cm

SISTEMA DI TRASPORTO "TPV" - DA 8 A 36 TONS

SET - 8 T.	SET - 16 T.	SET - 24 T.	SET - 36 T.
SET	SET	SET	SET
			

SET: CARATTERISTICHE TECNICHE

Codice	Descrizione	Portata Tons
TPV/SET/08	n. 1 Timone da 4 Tons - n. 1 Carrello Doppio da 4 Tons Completi di Barra Distanziale	8
TPV/SET/16	n. 1 Timone da 8 Tons - n. 1 Carrello Doppio da 8 Tons Completi di Barra Distanziale	16
TPV/SET/24	n. 1 Timone da 12 Tons - n. 1 Carrello Doppio da 12 Tons Completi di Barra Distanziale	24
TPV/SET/36	n. 1 Timone da 18 Tons - n. 1 Carrello Doppio da 18 Tons Completi di Barra Distanziale	36

TRASPORTO PESANTE



CARRELLI: CARATTERISTICHE TECNICHE						
Codice	Descrizione	Portata Tons	Ruote n.	Ruote materiale	Base cm.	Peso Kg.
TPV/C2/4	Carrello	4	2+2	nylon	(13 x 13) x 2	6,0 x 2
TPV/C2/8	Carrello	8	4+4	nylon	(16 x 20) x 2	13,5 x 2
TPV/C2/12	Carrello	12	6+6	nylon	(18 x 22) x 2	16,0 x 2
TPV/C2/18	Carrello	18	9+9	nylon	(18 x 28) x 2	22,5 x 2

SISTEMA DI TRASPORTO

SISTEMA DI TRASPORTO "TPE" - DA 8 A 24 TONS

I SISTEMI DI TRASPORTO della serie "TPE" sono semplici, robusti, versatili ed economici. La gamma è composta da due differenti TIMONI ed un CARRELLO, il quale tramite piccoli respingenti, è collegabile ad altri carrelli uguali per ottenere la portata di lavoro desiderata.

TPE/C1/2	TPE/C2/4	TPE/C3/6
CARRELLO SINGOLO: 2 T.	CARRELLO DOPPIO: 4 T.	CARRELLO TRIPLIO: 6 T.
		

CARRELLI: CARATTERISTICHE TECNICHE

Codice	Descrizione	Portata Tons	Ruote n.	Ruote materiale	Base cm.	Peso Kg.
TPE/C1/2	Carrello	2	2	nylon	11 x 21	4,1
TPE/C2/4	Carrello	4	4	nylon	22 x 42	8,2
TPE/C3/6	Carrello	6	6	nylon	33 x 63	12,3

Altezza da terra indicativa: 11 cm

TPE/T04	TPE/T06
TIMONE: 4 T.	TIMONE: 6 T.
	

CARRELLI: CARATTERISTICHE TECNICHE

Codice	Descrizione	Portata Tons	Ruote n.	Ruote materiale	Base cm.	Peso Kg.
TPE/T04	Timone	4	4	nylon	16 x 20	13,0
TPE/T06	Timone	6	8	nylon	25 x 39	49,0

SISTEMA DI TRASPORTO

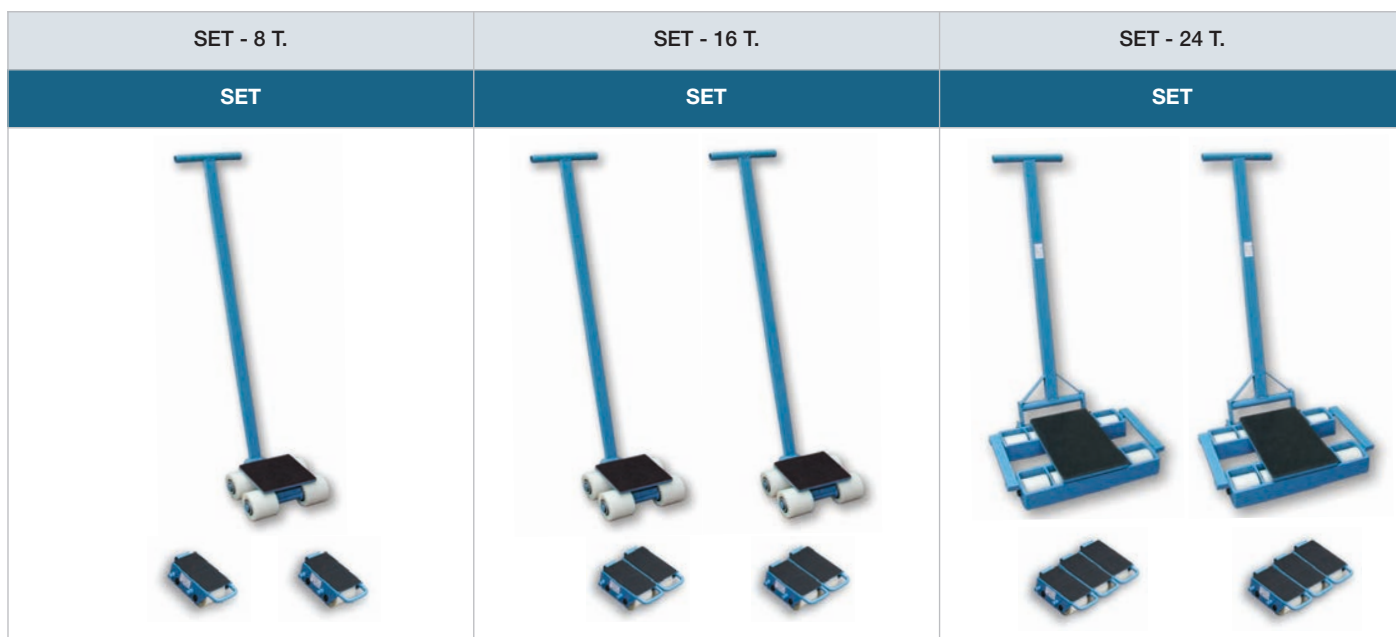

SET: CARATTERISTICHE TECNICHE

Codice	Descrizione	Portata Tons
TPE/SET/08	n. 1 Timone da 4 Tons - n. 2 Carrelli Singoli da 2 Tons	8
TPE/SET/16	n. 2 Timoni da 4 Tons - n. 2 Carrelli Doppi da 4 Tons	16
TPE/SET/24	n. 2 Timoni da 6 Tons - n. 2 Carrelli Tripli da 6 Tons	24

SISTEMA DI TRASPORTO "TPR" - DA 20 A 60 TONS

I SISTEMI DI TRASPORTO della serie "TPR" si differenziano completamente dai modelli precedenti in quanto non si muovono su ruote, ma grazie a CINGOLI DI RULLI IN ACCIAIO. Questo sistema permette la movimentazione di PESI MOLTO ELEVATI (sino a 60 Tons), ma si possono adoperare solo su superfici che siano idonee a sostenere tali pesi e che ne consentano il movimento.



SET: CARATTERISTICHE TECNICHE

Codice	Descrizione	Portata Tons
TPR/SET/20	n. 2 Timoni a Rulli in Acciaio da 5 Tons n. 2 Carrelli a Rulli in Acciaio da 5 Tons	20
TPR/SET/30	n. 2 Timoni a Rulli in Acciaio da 7,5 Tons n. 2 Carrelli a Rulli in Acciaio da 7,5 Tons	30
TPR/SET/60	n. 2 Timoni a Rulli in Acciaio da 15 Tons n. 2 Carrelli a Rulli in Acciaio da 15 Tons	60

BINDE MECCANICHE - IDRAULICHE - SOLLEVATORI IDRAULICI

Le BINDE MECCANICHE a cremagliera e corpo mobile, hanno pignoni ed ingranaggi fucinati e stampati in acciaio.



BINDE MECCANICHE AD INGRANAGGI - SERIE "TP/BM"					
Codice	Portata	Alzata minima di sollevamento		Corsa	Peso
	Tons	sul piede	sulla testa	mm.	Kg.
TP/BM/01,5	1,5	60	800	300	13,5
TP/BM/03	3	70	730	350	21,2
TP/BM 05	5	80	730	350	28,5
TP/BM 10	10	85	800	410	46,8
TP/BM 20	20	100	860	320	75



BINDE MECCANICHE AD INGRANAGGI CON UNGHIA RIBASSATA - SERIE "TP/BMD"					
Codice	Portata	Alzata minima di sollevamento		Corsa	Peso
	Tons	sul piede	sulla testa	mm.	Kg.
TP/BMD/01,5	1,5	25	600	300	14,8
TP/BMD/03	3	40	735	350	23,3
TP/BMD/05	5	40	735	350	31,3
TP/BMD/10	10	40	805	410	49

Le BINDE IDRAULICHE (5 T. 10 T. 25 T.) sono realizzate in corpo monoblocco con pompa incorporata e permettono di effettuare sempre la discesa del carico in maniera controllata.

Il piede, offre una presa di carico a raso suolo, è girevole ed offre una escursione di 360°.



BINDE IDRAULICHE - SERIE "TP/BBI"					
Codice	Portata	Alzata minima di sollevamento		Corsa	Peso
	Tons	sul piede	sulla testa	mm.	Kg.
TP/BBI 05	5	25	368	205	25
TP/BBI 10	10	30	420	230	35
TP/BBI 25	25	58	505	215	102

"N.B. Le quote sopra riportate potranno essere modificate da STROPS senza preavviso."

BINDE MECCANICHE - IDRAULICHE - SOLLEVATORI IDRAULICI



CRIC IDRAULICO A BOTTIGLIA		
Codice	Descrizione	Portata Tons
TL/CR/2	Cric Idraulico a Bottiglia - Alzata mm. 116	2
TL/CR/5	Cric Idraulico a Bottiglia - Alzata mm. 127	5
TL/CR/10	Cric Idraulico a Bottiglia - Alzata mm. 150	10
TL/CR/15	Cric Idraulico a Bottiglia - Alzata mm. 150	15
TL/CR/20	Cric Idraulico a Bottiglia - Alzata mm. 150	20
TL/CR/32	Cric Idraulico a Bottiglia - Alzata mm. 180	32
TL/CR/50	Cric Idraulico a Bottiglia - Alzata mm. 180	50



CRIC IDRAULICI A CARRELLO		
Codice	Descrizione	Portata Tons
TL/CRC/2	Cric Idraulico Semiprofessionale a Carrello	2
TL/CRC/3	Cric Idraulico Professionale a Carrello	3



CARRELLI PORTA ATTREZZI	
Codice	Descrizione
TL/CPA	Carrello a tre piani mm. 700 x 450 x 780 h. (smontato in scatola)



SOLLEVATORI IDRAULICI CON UNGHIA RIBASSATA - SERIE "TP/BBT"				
Codice	Portata	Alzata minima mm.	Corsa	Peso
	Tons	sul piede	mm.	Kg.
TP/BBT/03	3	15	140	21,5/23,0
TP/BBT/08	8	20	140	28,5/30,0



SOLLEVATORI IDRAULICI CON UNGHIA RIBASSATA - SERIE "TP/BBL"				
Codice	Portata	Altezza	Corsa	Corsa regolazione
	Tons	mm.	mm.	vite
TP/BBL/6-7,5	6 ÷ 7,5	35 ÷ 320	160	0 ÷ 80
TP/BBL/12-15	12 ÷ 15	40 ÷ 325	140	0 ÷ 60

"N.B. Le quote sopra riportate potranno essere modificate da STROPS senza preavviso."

TRASPORTO LEGGERO



EURO TRANSPALLET: POMPA CON VALVOLA SOVRACCARICO - TIMONE 3 POSIZIONI		
Codice	Portata Kg.	Descrizione
TL/TP/2000,	2.000	Dimensioni Forche: Larghezza mm. 540 - Lunghezza mm. 1.150 Alzata H: mm. 85/200
TL/TP/2500	2.500	Dimensioni Forche: Larghezza mm. 540 - Lunghezza mm. 1.150 Alzata H: mm. 85/200



CARRELLI MOVIMENTAZIONE FUSTI DA LITRI 200 - Ø 600 MM.		
Codice	Portata Kg.	Descrizione
TL/BPF	300	"Base Portafusti: Ø interno mm. 680 su ruote girevoli"

"N.B. Le quote sopra riportate potranno essere modificate da STROPS senza preavviso."

↳ WWW.STROPS.IT



STROPS Srl
Via Umbria 36
10099 S Mauro T. (TO) Italia
Tel +39 011 2730114
Fax +39 011 2733205
www.strops.it / info@strops.it